



STEPPING & SERVO MOTOR CONTROLLER'S OPTION

**MPL-45-02<sub>v3.00</sub>/AL2W32**

**MPL-46-02<sub>v3.00</sub>/AL2W64**

**取扱説明書  
(設計者用)**

(AL-IIシリーズ USBマスター用Windowsデバイスドライバ)

**MCC09ユニット編**

**USER'S MANUAL**

本製品を使用する前に、この取扱説明書を良く読んで十分に理解してください。  
この取扱説明書は、いつでも取り出して読めるように保管してください。

## はじめに

このデバイスドライバ「取扱説明書」は、AL-Ⅱ 対応シリーズのステッピングモータ、サーボモータ、および I/O システムを正しく安全に使用していただくために、ステッピングモータ、あるいはサーボモータを使った制御装置の設計を担当される方を対象に、Windows における標準的な機能および仕様について説明しています。

各コントローラの「取扱説明書」と同様に、本デバイスドライバ「取扱説明書」を良く読んで十分に理解してください。

このデバイスドライバ「取扱説明書」は、いつでも取り出して読めるように保管してください。

## 安全設計に関するお願い

- 本資料に記載される技術情報は、製品の代表的動作・応用を説明するためのものであり、その使用に際して当社および第三者の知的財産権その他の権利に対する保証または実施権の許諾を行うものではありません。
- 本資料に記載されている回路、ソフトウェア、およびこれらに関連する情報を使用する場合は、お客様の機器およびシステム全体で十分に評価し、お客様の責任において適用可否を判断してください。
- 半導体ならびに半導体を使用した製品は、ある確率で故障が発生したり、使用条件によっては誤動作したりする場合があります。本製品の故障または誤動作により、人身事故、火災事故、社会的な損害などを生じさせないように、お客様の責任において、お客様の機器またはシステムに必要な安全設計を行うことをお願いします。
- 本製品は、一般工業向けの汎用品として設計・製造されていますので、航空機器、航空宇宙機器、海底中継機器、原子力制御システム、輸送機器(車両、船舶等)、交通用信号機器、防災・防犯機器、安全装置、医療機器など、人命や財産に多大な影響が予想される用途には使用しないでください。
- 本製品を改造、改変、複製等しないでください。
- 輸出に際しては、「外国為替および外国貿易法」など適用される輸出関連法令を遵守し、かかる法令の定めるところにより必要な手続きを行ってください。本製品または本資料に記載されている技術情報を、大量破壊兵器の開発等の目的、軍事利用の目的、その他軍事用途の目的で使用しないでください。また、本製品を国内外の法令および規制により製造・使用・販売を禁止されている機器に使用することはできません。
- 本製品の環境適合性などの詳細につきましては、必ず弊社営業窓口までお問い合わせください。ご使用に際しては、特定の物質の含有・使用を規制する RoHS 指令など適用される環境関連法令を十分調査の上、かかる法令に適合するようにご使用ください。お客様がかかる法令を遵守しないことにより生じた損害に関して、当社は一切その責任を負いません。

## 安全に関する事項の記述方法について

本製品は正しい方法で取り扱うことが大切です。

誤った方法で使用された場合、予期しない事故を引き起こし、人身への障害や財産の損壊などの被害を被るおそれがあります。

そのような事故の多くは、危険な状況を予め知っていれば回避することができます。

そのため、このデバイスドライバ「取扱説明書」では危険な状況が予想できる場合には、注意事項が記述してあります。

それらの記述は、次のようなシンボルマークとシグナルワードで示しています。

- |           |  |
|-----------|--|
| <b>警告</b> | 取り扱いを誤った場合に死亡、または重傷を負うおそれのある警告事項を示します。         |
| <b>注意</b> | 取り扱いを誤った場合に、軽傷を負うおそれや物的損害が発生するおそれがある注意事項を示します。 |

## 御使用前に

- AL-Ⅱ対応コントローラは各軸を独立で制御できるため、各軸を以下のように呼称します。また、本書では、\*1の製品のことをコントローラドライバと呼称します。

製品名	1軸目	2軸目	3軸目	4軸目	5軸目	6軸目
2C-7760	X軸	Y軸	Z軸	A軸	—	—
2CD-7720/A5F31DE *1	X軸	Y軸	—	—	—	—
2CD-7721/A5F41DE *1	X軸	Y軸	—	—	—	—
2CD-7730/A5F31Q *1	X軸	Y軸	Z軸	A軸	—	—
2CD-7730G02/QM40X4E *1	X軸	Y軸	Z軸	A軸	—	—
2CD-7740G01/QM40X6 *1	X軸	Y軸	Z軸	A軸	B軸	C軸

以降、原則としてX軸についてのみ説明します。

- 入出力仕様ならびに接続に関する取り扱いについては、各コントローラの「取扱説明書」をご覧ください。
- MCC07搭載製品については、別冊デバイスドライバ取扱説明書「MCC07 ユニット編」をご覧ください。
- 応用機能については、別冊デバイスドライバ取扱説明書 **応用機能編** をご覧ください。

はじめに  
安全設計に関するお願い  
安全に関する事項の記述方法について  
御使用前に

## 目次

PAGE

<b>1. 概要</b>	
1-1. 特徴	9
<b>2. 関数仕様</b>	
2-1. 一般仕様	11
2-2. 互換性	12
(1) 32ビット版と64ビット版との互換性	12
(2) 従来製品との互換性	12
2-3. ソフト開発に必要なファイル	13
(1) MPL-45-02v3.00/AL2W32 (32ビット版)	13
(2) MPL-46-02v3.00/AL2W64 (64ビット版)	13
<b>3. 関数の説明</b>	
3-1. システムの構成	14
3-2. システムの制御	15
(1) マスターを介したスレーブユニットの制御	15
(2) 拡張ユニット対応のスレーブユニットを介した拡張ユニットの制御	15
(3) スレーブ G ユニットを介した拡張 I/O ユニットの制御	15
3-3. 関数体系	16
(1) システム関数	16
(2) ユニット関数	16
(3) デバイス関数	16
(4) I/O PORT 関数	16
3-4. エラー	17
(1) 関数エラー	17
(2) 動作エラー	18
3-5. シーケンス	19
(1) 全体シーケンス	19
(2) ユニット制御シーケンス	20
(3) デバイス制御シーケンス	21
(4) I/O PORT 制御シーケンス	22
(5) MCC09 の実行シーケンス	22
3-6. 並列・並行処理	23
(1) マルチプロセス対応	23
(2) マルチスレッド対応	25
3-7. 制限事項	27
(1) MCC09 コマンドの制限	27
(2) ORIGIN ドライブに関連する制限	27
(3) READ コマンドに関連する制限	28
<b>4. 関数リファレンス</b>	
4-1. 構造体・関数の見方	29
(1) 構造体	29
(2) 関数	29
(3) 言語固有の仕様	30
4-2. 基本構造体(共通)	32
4-2-1. RESULT 構造体	32
RESULT 構造体	32
4-2-2. コマンドデータ構造体	35
コマンドデータ構造体	35
4-2-3. ステータスデータ構造体	36
ステータスデータ構造体	36

## 目 次

PAGE

4-3. システム関数	37
4-3-1. スレーブ情報構造体	37
スレーブ情報構造体	37
4-3-2. 環境設定／接続確認関数	39
環境設定関数	39
スレーブ情報読み出し関数	40
AL-Ⅱ 通信エラー累計回数読み出し関数	41
AL-Ⅱ 通信エラー累計回数クリア関数	42
4-4. ユニット関数	43
4-4-1. ユニットオープン／クローズ関数	43
ユニットオープン関数	43
ユニットクローズ関数	44
4-4-2. ユニット動作エラークリア関数	45
ユニット動作エラークリア関数	45
4-4-3. 拡張ユニット通信関数	46
拡張ユニット通信設定関数	46
拡張ユニット通信制御関数	47
拡張ユニット通信ステータス読み出し関数	48
拡張ユニット通信設定読み出し関数	49
4-4-4. 拡張 GI/O ユニット通信関数	50
拡張 GI/O ユニット通信制御関数	50
拡張 GI/O ユニット通信ステータス読み出し関数	51
4-4-5. ユニットアクセス関数	52
ユニットステータス構造体	52
ユニットステータス構造体(6軸)	53
ユニットコマンド構造体	54
入力 PORT 構造体	55
出力 PORT 構造体	58
ユニット DRIVE COMMAND・I/O 書き込み関数	60
ユニット DRIVE COMMAND 書き込み／読み出し関数	62
ユニット STATUS1・I/O 読み出し関数	63
ユニット STATUS1・I/O 読み出し関数(6軸)	64
ユニット STATUS1・パルスカウンタ・I/O 読み出し関数	65
ユニット STATUS1・パルスカウンタ・I/O 読み出し関数(6軸)	66
ユニット I/O PORT 書き込み関数	67
ユニット I/O PORT OR 書き込み関数	68
ユニット I/O PORT AND 書き込み関数	69
ユニット I/O PORT 読み出し関数	70
4-5. デバイス関数	71
4-5-1. デバイスオープン／クローズ関数	71
デバイスオープン関数	71
デバイスクローズ関数	72
4-5-2. 動作エラークリア関数	73
動作エラークリア関数	73
4-5-3. MCC09 PORT アクセス関数	74
DRIVE COMMAND 32ビット書き込み関数	76
DRIVE COMMAND PORT 書き込み関数	77
DRIVE STATUS1 PORT 読み出し関数	78
DRIVE STATUS2 PORT 読み出し関数	82
DRIVE STATUS3 PORT 読み出し関数	84
DRIVE STATUS4 PORT 読み出し関数	85
DRIVE STATUS5 PORT 読み出し関数	87
STATUS PORT バッファ読み出し関数	90
DRIVE COMMAND 32ビット書き込み／読み出し関数	91
DRIVE COMMAND PORT 書き込み／読み出し関数	92
DEVICE I/O 書き込み関数	93
DEVICE I/O 読み出し関数	94
NOP DATA PORT 読み出し関数	95

## 目 次

PAGE

4-5-4. WAIT 関数	96
READY WAIT 関数	96
WAIT 状態読み出し関数	97
WAIT 中止関数	98
4-5-5. SPEED・RATE 関数	99
SPEED・RATE 構造体	99
SPEED・RATE セット関数	101
SPEED・RATE 読み出し関数	102
4-5-6. 補間ドライブ関数	103
POSITION 構造体	103
2軸相対アドレス直線補間ドライブ関数	104
2軸相対アドレス円弧補間ドライブ関数	106
円の中心点ゲット関数	108
相対アドレス変換関数	109
4-5-7. ORIGIN 関数	110
ORIGIN ドライブパラメータ構造体	110
ORIGIN ドライブステータス読み出し関数	111
ORIGIN SPEC SET 関数	113
ORIGIN MARGIN PULSE SET 関数	116
ORIGIN DELAY SET 関数	117
ORIGIN ERROR PULSE SET 関数	118
ORIGIN OFFSET PULSE SET 関数	119
ORIGIN PRESET PULSE SET 関数	120
ORIGIN ドライブパラメータ読み出し関数	121
ORIGIN FLAG RESET 関数	122
ORIGIN ドライブ関数	123
4-6. I/O PORT 関数	124
4-6-1. I/O オープン/クローズ関数	124
I/O PORT オープン関数	124
I/O PORT クローズ関数	126
4-6-2. I/O アクセス関数	127
I/O PORT 書き込み関数	127
I/O PORT OR 書き込み関数	128
I/O PORT AND 書き込み関数	129
I/O PORT 読み出し関数	130
4-6-3. I/O PORT ラッチ関数	131
I/O PORT ラッチエッジ選択書き込み関数	131
I/O PORT ラッチエッジ選択読み出し関数	132
I/O PORT ラッチクリア書き込み関数	133
I/O PORT ラッチデータ読み出し関数	134

## 5. コマンド仕様

5-1. ドライブコマンド	135
5-1-1. 入出力仕様の設定	135
(1) SPEC INITIALIZE1	135
(2) SPEC INITIALIZE2	136
(3) SPEC INITIALIZE3	138
5-1-2. ドライブパラメータの設定	142
(1) JSPD SET	142
(2) JOG PULSE SET	143
5-1-3. ドライブの実行	144
(1) +JOG	144
(2) -JOG	145
(3) +JSPD SCAN	145
(4) -JSPD SCAN	145
(5) +SCAN	146
(6) -SCAN	146
(7) INC INDEX	147
(8) ABS INDEX	148

## 目 次

PAGE

5-1-4. 停止コマンドの実行	149
(1) SLOW STOP	149
(2) FAST STOP	149
5-1-5. 出力信号の操作	150
(1) SIGNAL OUT	150
(2) SERVO RESET	151
5-1-6. エラー機能の設定と読み出し	152
(1) ERROR STATUS MASK	152
(2) ERROR STATUS READ	153
5-1-7. 速度・設定データの読み出し	155
(1) MCC SPEED READ	155
(2) MCC SET DATA READ	156
5-1-8. その他	158
(1) NO OPERATION	158
5-2. カウンタコマンド	159
5-2-1. アドレスカウンタの設定	159
(1) ADDRESS COUNTER INITIALIZE1	159
(2) ADDRESS COUNTER INITIALIZE2	162
(3) ADDRESS COUNTER PRESET	164
(4) ADRINT COMPARE REGISTER1,2,3 SET	165
(5) ADRINT COMP1 ADD DATA SET	166
5-2-2. パルスカウンタの設定	167
(1) PULSE COUNTER INITIALIZE1	167
(2) PULSE COUNTER INITIALIZE2	170
(3) PULSE COUNTER PRESET	172
(4) CNTINT COMPARE REGISTER1,2,3 SET	173
(5) CNTINT COMP1 ADD DATA SET	174
5-2-3. パルス偏差カウンタの設定	175
(1) DFL COUNTER INITIALIZE1	175
(2) DFL COUNTER INITIALIZE2	178
(3) DFL COUNTER INITIALIZE3	181
(4) DFL COUNTER PRESET	183
(5) DFLINT COMPARE REGISTER1,2,3 SET	184
(6) DFLINT COMP1 ADD DATA SET	185
5-2-4. カウントデータの読み出し	186
(1) ADDRESS COUNTER READ	186
(2) PULSE COUNTER READ	186
(3) DFL COUNTER READ	186
<b>6. 機能説明</b>	
6-1. ドライブ仕様	187
6-1-1. 入出力仕様	187
(1) パルス出力仕様	187
(2) サーボ対応機能	188
6-1-2. ドライブパラメータ	189
(1) 第1パルス出力周期	189
(2) 加減速パラメータ	190
(3) JOGパラメータ	197
6-1-3. 基本ドライブ	198
(1) JOGドライブ	198
(2) JSPD SCANドライブ	198
(3) SCANドライブ	199
(4) INDEXドライブ	200

## 目 次

PAGE

6-1-4. ORIGIN ドライブ	201
(1) ORIGIN ドライブ仕様	201
(2) ORG-0 ドライブ型式	205
(3) ORG-1 ドライブ型式	207
(4) ORG-2 ドライブ型式	209
(5) ORG-3 ドライブ型式	210
(6) ORG-4, ORG-5 ドライブ型式	211
(7) ORG-10 ドライブ型式	214
(8) ORG-11 ドライブ型式	215
(9) ORG-12 ドライブ型式	216
6-1-5. 補間ドライブ	217
(1) 補間ドライブ仕様	217
(2) 直線補間ドライブ仕様	218
(3) 円弧補間ドライブ仕様	219
(4) コマンド予約機能使用時の任意 2 軸補間ドライブの制限	221
(5) 線速一定制御	222
6-1-6. パルス出力停止機能	223
(1) 減速停止機能	223
(2) 即時停止機能	223
(3) LIMIT 停止機能	224
6-1-7. MCC09 エラー出力機能	225
6-1-8. 読み出し機能	226
(1) ステータス読み出し	226
(2) 各データの読み出し	226
6-2. カウンタ仕様	227
(1) エンコーダパルス入力方式	227
(2) 外部パルス出力機能	228
(3) アドレスカウンタ	230
(4) パルスカウンタ	231
(5) パルス偏差カウンタ	232
(6) コンパレータ機能	235
6-3. I/O 仕様	237
6-3-1. 汎用 I/O PORT	237
(1) コントローラの I/O PORT	237
(2) コントローラドライバの I/O PORT	238
(3) スレーブ I/O の I/O PORT	240
(4) スレーブ G ユニット、拡張 GI/O ユニットの I/O PORT	241
6-3-2. その他の I/O PORT 機能	243
(1) コントローラおよびコントローラドライバ本体の入力 PORT	243
(2) スレーブ I/O の入力信号ラッチ機能	245
(3) 出力 PORT	246
6-4. スレーブ G ユニットと拡張 GI/O ユニット	247
6-4-1. スレーブ G ユニット 2CB-03/G4	247
6-4-2. 拡張 GI/O ユニット	248
(1) CB-56/GIO3232	248
(2) CB-58/GIA4C16	248
(3) CB-59/GIO4C16	248
6-4-3. 拡張 GI/O ユニットのアナログ入出力データ	249
<b>7. 付録</b>	
7-1. 初期仕様一覧	250
(1) 基本設定	250
(2) 基本ドライブパラメータ	252
7-2. 関数一覧	253
7-3. コマンド一覧	256
(1) 汎用コマンド	256
(2) 特殊コマンド	257

本版で改訂された主な箇所



# 1. 概要

## 1-1. 特徴

- AL-Ⅱシリーズは、装置の分散化や補助軸の追加に柔軟且つ簡易に対応できるステッピングモータ、サーボモータ、デジタル I/O およびアナログ I/O をコントロールする弊社オリジナルの高速シリアル通信システムです。
  - ・ AL-Ⅱシリーズは、20Mbps/50m または 10Mbps/100m の絶縁型高速シリアル通信です。  
これにより、従来ボードコントローラに匹敵する性能(弊社比)でパソコンシステムの省配線化が図れます。
  - ・ Windows 用デバイスドライバ関数は、弊社製 PCI ボードコントローラ C-VX870 シリーズ(デバイス関数)、および USB シリーズ(デバイス関数とユニット関数)間で互いに移行が容易な仕様です。
- MPL-45-02v3.00/AL2W32、および MPL-46-02v3.00/AL2W64 は、Windows パソコン上で AL-Ⅱシリーズの USB マスターを介して、弊社製ステッピング & サーボモータコントローラ AL-Ⅱシリーズの製品を動作させるための DLL ベースのドライバ関数です。  
当デバイスドライバは、MCC09 搭載した新たなスレーブコントローラドライバ 2CD-7730G02/QM40X4E、2CD-7740G01/QM40X6 に対応したバージョンアップ品ですが、MCC07 搭載製品仕様にも対応しています。
  - ・ Windows 32 ビット対応版が MPL-45-02v3.00/AL2W32 です。
  - ・ Windows 64 ビット対応版が MPL-46-02v3.00/AL2W64 です。  
MPL-46-02v3.00/AL2W64 は、画像処理などの高速化を目的とした Windows 64 ビット環境のモーションおよび I/O システムを可能にします。
- 各関数は、パルスジェネレータの MCC09 PORT, I/O PORT(制御 I/O, 汎用 I/O, 拡張 I/O, 拡張 GI/O)のアクセス(読み出し/書き込み)を行うためのものです。  
このように、ポートをアクセスするだけのシンプルな関数構造のため、原則、関数仕様によってモーション仕様が制限されることはありません。  
MCC09 のコマンドの与え方によって、簡単な機能から応用的な機能に至るまで、用途に合わせた幅広いモーション制御を行うことができます。

### 【スレーブコントローラ】

MCC09 PORT(各軸)	汎用 I/O(各 2 点/ユニット)	制御 I/O(各軸)
・ DRIVE COMMAND PORT	・ 汎用 I/O 出力 PORT	・ 制御 I/O 出力 0 PORT
・ DRIVE DATA1 PORT	・ 汎用 I/O 入力 PORT	・ 制御 I/O 入力 0 PORT
・ DRIVE DATA2 PORT		
・ DRIVE STATUS1 PORT		
・ DRIVE STATUS2 PORT		
・ DRIVE STATUS3 PORT		
・ DRIVE STATUS4 PORT		
・ DRIVE STATUS5 PORT		

\* スレーブコントローラユニットには、  
・ MCC09 搭載コントローラ  
のユニットがあります。

### 【スレーブ I/O】

汎用 I/O
・ 汎用 I/O 出力 0 PORT(16 点)
・ 汎用 I/O 出力 1 PORT(16 点)
・ 汎用 I/O 入力 0 PORT(16 点)
・ 汎用 I/O 入力 1 PORT(16 点)

\* スレーブ I/O ユニットには、  
・ デジタル入出力 16/16 点  
・ デジタル入出力 32/32 点  
のユニットがあります。

### 【拡張 I/O】

拡張 I/O
・ 拡張 I/O 出力 0 PORT(16 点)
・ 拡張 I/O 出力 1 PORT(16 点)
・ 拡張 I/O 入力 0 PORT(16 点)
・ 拡張 I/O 入力 1 PORT(16 点)

\* 拡張 I/O ユニットには、  
・ デジタル入出力 16/16 点  
・ デジタル入出力 32/32 点  
のユニットがあります。

### 【スレーブ G ユニット(拡張 GI/O)】

拡張 GI/O0 PORT	拡張 GI/O1 PORT	拡張 GI/O2 PORT	拡張 GI/O3 PORT
・ 拡張 GI/O0 出力 0 PORT(16 点)	・ 拡張 GI/O1 出力 0 PORT(16 点)	・ 拡張 GI/O2 出力 0 PORT(16 点)	・ 拡張 GI/O3 出力 0 PORT(16 点)
・ 拡張 GI/O0 出力 1 PORT(16 点)	・ 拡張 GI/O1 出力 1 PORT(16 点)	・ 拡張 GI/O2 出力 1 PORT(16 点)	・ 拡張 GI/O3 出力 1 PORT(16 点)
・ 拡張 GI/O0 出力 2 PORT(16 点)	・ 拡張 GI/O1 出力 2 PORT(16 点)	・ 拡張 GI/O2 出力 2 PORT(16 点)	・ 拡張 GI/O3 出力 2 PORT(16 点)
・ 拡張 GI/O0 出力 3 PORT(16 点)	・ 拡張 GI/O1 出力 3 PORT(16 点)	・ 拡張 GI/O2 出力 3 PORT(16 点)	・ 拡張 GI/O3 出力 3 PORT(16 点)
・ 拡張 GI/O0 入力 0 PORT(16 点)	・ 拡張 GI/O1 入力 0 PORT(16 点)	・ 拡張 GI/O2 入力 0 PORT(16 点)	・ 拡張 GI/O3 入力 0 PORT(16 点)
・ 拡張 GI/O0 入力 1 PORT(16 点)	・ 拡張 GI/O1 入力 1 PORT(16 点)	・ 拡張 GI/O2 入力 1 PORT(16 点)	・ 拡張 GI/O3 入力 1 PORT(16 点)
・ 拡張 GI/O0 入力 2 PORT(16 点)	・ 拡張 GI/O1 入力 2 PORT(16 点)	・ 拡張 GI/O2 入力 2 PORT(16 点)	・ 拡張 GI/O3 入力 2 PORT(16 点)
・ 拡張 GI/O0 入力 3 PORT(16 点)	・ 拡張 GI/O1 入力 3 PORT(16 点)	・ 拡張 GI/O2 入力 3 PORT(16 点)	・ 拡張 GI/O3 入力 3 PORT(16 点)

\* スレーブ G ユニットに繋がる  
拡張 GI/O には、  
・ デジタル入出力  
・ アナログ入力  
・ アナログ出力  
のユニットがあります。

- デバイスドライバでは PORT アクセス以外の関数として、次の機能を使用することができます。

#### SPEED・RATE 関数

- ・加減速ドライブに必要な速度パラメータおよび第 1 パルス出力周期を 1Hz 単位で設定できます。
- ・加減速ドライブに必要な加減速時定数 (ms/kHz) を RATE テーブル表から選択し設定できます。

#### ORIGIN ドライブ関数

弊社製チップコントローラ MCC05v2 の ORIGIN ドライブ相当の機械原点検出完了までの一連のシーケンスを実現します。

#### 補間関数

- ・相対アドレスで指定された目的地まで、直線補間ドライブが実行できます。
- ・相対アドレスで指定された中心点と目的地で円弧補間ドライブが実行できます。
- ・絶対アドレスから相対アドレスに変換する関数により、絶対アドレスでの補間ドライブが実現できます。
- ・通過点、目的地から円の中心点を求める関数により、通過点と目的地による円弧補間ドライブが実現できます。

## 2. 関数仕様

### 2-1. 一般仕様

項目	MPL-45-02v3.00/AL2W32	MPL-46-02v3.00/AL2W64
適用 OS *1	<ul style="list-style-type: none"> <li>Microsoft Windows 10 (x86) *2, *4</li> <li>Microsoft Windows 8.1 (x86) *2</li> <li>Microsoft Windows 7 SP1(x86)</li> </ul>	<ul style="list-style-type: none"> <li>Microsoft Windows 10 (x86) *2, *4</li> <li>Microsoft Windows 8.1 (x86) *2</li> <li>Microsoft Windows 7 SP1(x86) *3</li> </ul>
適用言語 *1	<ul style="list-style-type: none"> <li>Visual C++ .NET 2005 ~ 2019</li> <li>Visual Basic .NET 2005 ~ 2019</li> <li>Visual C# .NET 2005 ~ 2019</li> </ul>	<ul style="list-style-type: none"> <li>Visual C++ .NET 2005 ~ 2019</li> <li>Visual Basic .NET 2005 ~ 2019</li> <li>Visual C# .NET 2005 ~ 2019</li> </ul>
適用製品	<p>《マスター》</p> <ul style="list-style-type: none"> <li>AL2-02/USB (USB マスター)</li> </ul> <p>《スレーブコントローラ》</p> <ul style="list-style-type: none"> <li>2C-7760 (MCC09 4 軸コントローラ:エンコーダ入力あり, 拡張ユニット対応)</li> <li>2CD-7720/A5F31DE (コントローラドライバ:MCC09 2 軸 5 相 0.75A/相、エンコーダ入力あり)</li> <li>2CD-7721/A5F41DE (コントローラドライバ:MCC09 2 軸 5 相 1.4A/相、エンコーダ入力あり)</li> <li>2CD-7730/A5F31Q (コントローラドライバ:MCC09 4 軸 5 相 0.75A/相)</li> <li>2CD-7730G02/QM40X4E (コントローラドライバ:MCC09 4 軸 5 相/2 相、エンコーダ入力あり)</li> <li>2CD-7740G01/QM40X6 (コントローラドライバ:MCC09 6 軸 5 相/2 相、エンコーダ入力なし)</li> </ul> <p>《スレーブ I/O》</p> <ul style="list-style-type: none"> <li>2CB-01v1/3232 -MIL (汎用 I/O 32/32 点, 拡張ユニット対応)</li> <li>2CB-02v1/1616 -MIL (汎用 I/O 16/16 点, 拡張ユニット対応)</li> </ul> <p>《スレーブ G ユニット》</p> <ul style="list-style-type: none"> <li>2CB-03/G4 (I/O 領域 64/64 点 × 4, 拡張 GI/O ユニット対応)</li> </ul> <p>《拡張 I/O》</p> <ul style="list-style-type: none"> <li>CB-52/3232 -MIL (拡張 I/O 32/32 点)</li> <li>CB-53/1616 -MIL (拡張 I/O 16/16 点)</li> </ul> <p>《拡張 GI/O ユニット》</p> <ul style="list-style-type: none"> <li>CB-56/GIO3232 (デジタル I/O 32/32 点)</li> <li>CB-58/GAI4C16 (アナログ入力 4 点)</li> <li>CB-59/GAO4C16 (アナログ出力 4 点)</li> </ul>	
使用可能台数	<ul style="list-style-type: none"> <li>マスター同時使用可能数 : 2 台</li> <li>各マスターに 15 スレーブユニット接続可能</li> <li>拡張ユニット対応の各スレーブユニットに拡張ユニット × 1 台</li> <li>拡張 GI/O ユニット対応の各スレーブユニットに拡張 GI/O ユニット × 4 台</li> </ul>	
並列・並行処理	<ul style="list-style-type: none"> <li>マルチプロセス対応</li> <li>マルチスレッド対応</li> </ul>	
割り込み	<ul style="list-style-type: none"> <li>未対応</li> </ul>	

\*1 : 各 OS および言語は、日本語版および英語版に対応しています。

\*2 : Windows 8.1, Windows 10 環境では、デスクトップアプリのみに対応しています。  
ストアアプリには対応していません。

\*3 : Windows 7 SP1(x64)には、セキュリティ更新プログラム(KB3033929)の適用が必要です。

\*4 : Windows 10 は、バージョン 1903 まで対応しています。

## 2-2. 互換性

### (1) 32ビット版と64ビット版との互換性

MPL-45-02v3.00/AL2W32(x86:32ビット版)とMPL-46-02v3.00/AL2W64(x64:64ビット版)は、ソースレベルで互換性があります。

- ・MPL-45-02v3.00/AL2W32は、MPL-46-02v3.00/AL2W64に対してソースレベルで互換ですが、バイナリレベルでは非互換です。  
MPL-46-02v3.00/AL2W64の関数定義ファイルで構築された64ビットユーザアプリケーションを、MPL-45-02v3.00/AL2W32がインストールされたパソコンで使用する場合、関数定義ファイルをMPL-45-02v3.00/AL2W32の関数定義ファイルに差し替えて、ユーザアプリケーションをビルドアップし直してください。
- ・MPL-46-02v3.00/AL2W64は、MPL-45-02v3.00/AL2W32に対してバイナリレベルで互換です。  
MPL-45-02v3.00/AL2W32の関数定義ファイルで構築された32ビットユーザアプリケーションを、MPL-46-02v3.00/AL2W64がインストールされたパソコンで使用する場合、WOW64(Windows32 on Windows64)機能により動作します。

### (2) 従来製品との互換性

MPL-45-02v3.00/AL2W32またはMPL-46-02v3.00/AL2W64は、旧バージョンのデバイスドライバに対して次の互換性を確保しています。

- ・MPL-45-02v2.00/AL2W32とMPL-46-02v2.00/AL2W64に対してバイナリレベルで互換です。
- ・MPL-45-02v1.00/AL2W32とMPL-46-02v1.00/AL2W64に対してバイナリレベルで互換です。
- ・MPL-45-02v1.00/AL2W32とMPL-46-02v1.00/AL2W64以前のデバイスドライバに対してソースレベルで概ね互換ですが、一部、互換性に影響する仕様変更があります、

- ・MPL-45-02v3.00/AL2W32の旧バージョン

旧バージョンのデバイスドライバ	MPL-45-02v3.00/AL2W32への互換性
MPL-45-01v1.00/AL2W32	ソース互換 *1 *2 *3
MPL-45-01v2.00/AL2W32	ソース互換 *1 *3
MPL-45-02v1.00/AL2W32	バイナリ互換
MPL-45-02v2.00/AL2W32	バイナリ互換

- ・MPL-46-02v3.00/AL2W64の旧バージョン

旧バージョンのデバイスドライバ	MPL-46-02v3.00/AL2W64への互換性
MPL-46-01v1.00/AL2W64	ソース互換 *1 *2 *3
MPL-46-01v2.00/AL2W64	ソース互換 *1 *3
MPL-46-02v1.00/AL2W64	バイナリ互換
MPL-46-02v2.00/AL2W64	バイナリ互換

\*1 MPL-45-02v1.00/AL2W32、MPL-46-02v1.00/AL2W64から下記の関数はサポートされなくなりました。

- ・初期データ転送関数

\*2 C#で一部ソース互換でない関数

太枠線内の旧バージョンを使用している場合、キャスト処理などユーザアプリケーションの変更が必要です。

構造体名/関数名	メンバ/引数/戻り値	MPL-45-02v2.00	MPL-45-02v1.00	MPL-45-01v2.00	MPL-45-01v1.00
		MPL-46-02v2.00	MPL-46-02v1.00	MPL-46-01v2.00	MPL-46-01v1.00
データゲット関数	戻り値	uint型	uint型	uint型	int型

\*3 一部ソース互換でない関数

SPEED・RATE構造体には、メンバSUH, SDHが追加されたため、従来デバイスドライバでSPEED・RATE構造体を宣言時に初期化している場合、ユーザアプリケーションの変更が必要です。

MPL-45-01v1.00, MPL-45-01v2.00 MPL-46-01v1.00, MPL-46-01v2.00
MC07_S_SPEED_RATE sr = { 5000, 3000, 300, 0, 0, 0, 7, 7 };



MPL-45-02v1.00以降 MPL-46-02v1.00以降
MC07_S_SPEED_RATE sr = { 5000, 3000, 300, 0, 0, 0, 0, 7, 7 };

\*下線部分のメンバSUH, SDHにダミー値(例では0)を代入してください。

## 2-3. ソフト開発に必要なファイル

### (1) MPL-45-02v3.00/AL2W32 (32 ビット版)

項目	ファイル
製品表示	¥Version.txt
Visual Basic.NET 関数定義ファイル	¥Bin¥x86¥Vb.Net¥AL2UsbC.vb
Visual C++.NET ヘッダファイル	¥Bin¥x86¥Vc¥AL2UsbC.h
ライブラリファイル	¥Bin¥x86¥Vc¥VcAL2UsbC.lib
Visual C#.NET ヘッダファイル	¥Bin¥x86¥C#.Net¥AL2UsbC.cs

### (2) MPL-46-02v3.00/AL2W64 (64 ビット版)

項目	ファイル
製品表示	¥Version.txt
Visual Basic.NET 関数定義ファイル	¥Bin¥x64¥Vb.NET¥AL2UsbC.vb
Visual C++.NET ヘッダファイル	¥Bin¥x64¥Vc¥AL2UsbC.h
ライブラリファイル	¥Bin¥x64¥Vc¥VcAL2UsbC.lib
Visual C#.NET ヘッダファイル	¥Bin¥x64¥C#.Net¥AL2UsbC.cs

## 3. 関数の説明

当デバイスドライバ仕様は、MCC09 および MCC07 の搭載製品ならびにデジタル I/O やアナログ I/O を含む関数を網羅しています。

スレーブユニットに MCC09 および MCC07 搭載製品が混在したシステム構成も可能です。

原則、関数仕様は共通性がありますので、搭載チップ毎のスレーブユニットによって、ユーザアプリケーションを分ける必要はありません。

なお、本書では、これら対応製品の中で、MCC09 ユニット編として解説します。

MCC07 搭載製品仕様については、別冊の AL-II シリーズ「MCC07 ユニット編」の取扱説明書をご覧ください。

### 3-1. システムの構成

パソコンには、最大 2 台の USB マスターを実装することができます。

1 台のマスターには、最大 15 個のスレーブユニットを、マルチドロップ配線で接続することができます。

拡張ユニット対応のスレーブユニットには、1 個の拡張ユニットを接続することができます。

拡張 GI/O ユニット対応のスレーブ G ユニットには、最大 4 個の拡張 GI/O ユニートをスター配線で接続することができます。

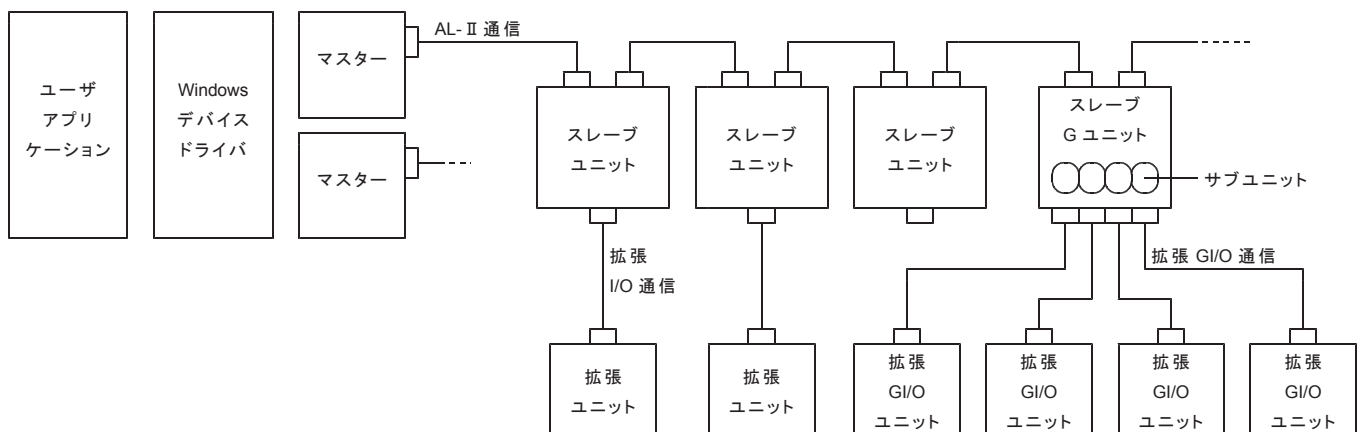

拡張 GI/O ユニット対応のスレーブ G ユニットは、内部に 4 個のサブユニットと呼ばれる論理的なユニットを持ちます。4 個のサブユニットは、それぞれ 0～3 のサブユニットアドレスを持ち、ユーザアプリケーションはサブユニットアドレスにより、サブユニットの指定をすることができます。

サブユニットアドレスは、下の通りに拡張 GI/O ユニットに対応します。

サブユニットアドレス	対応する拡張 GI/O ユニット
0	拡張 GI/O0 ユニット
1	拡張 GI/O1 ユニット
2	拡張 GI/O2 ユニット
3	拡張 GI/O3 ユニット

2CB-03/G4 が、スレーブ G ユニットです。

スレーブ G ユニットに繋がる拡張 GI/O ユニットには、下記があります。

- ・ CB-56/GIO3232(デジタル入出力対応)
- ・ CB-58/GAI4C16(アナログ入力対応)
- ・ CB-59/GAO4C16(アナログ出力対応)

## 3-2. システムの制御

ユーザアプリケーションは、Windows 用デバイスドライバを使用し、次の制御を行うことができます。

- ・マスターを介したスレーブユニットの制御
- ・拡張ユニット対応のスレーブユニットを介した拡張ユニットの制御
- ・拡張 GI/O ユニット対応のスレーブ G ユニットを介した拡張 GI/O ユニットの制御

### (1) マスターを介したスレーブユニットの制御

環境設定関数で環境設定を行うことにより、マスターとスレーブユニット間の通信設定を行います。

次に、スレーブ情報読み出し関数で、マスターに接続されているスレーブユニット、スレーブ G ユニットに接続されている拡張 GI/O ユニットの情報を確認します。

確認後、次の表に示す関数により、ユニットの制御を行います。

使用する関数	必要なハンドル	アクセスの対象
ユニット関数	ユニットハンドル (ユニットオープン関数)	・拡張ユニットとの通信設定など ・拡張 GI/O ユニットとの通信設定など ・1つのユニットの複数軸、複数の I/O PORT
デバイス関数	デバイスハンドル (デバイスオープン関数)	1 軸
I/O PORT 関数	PORT ハンドル ( I/O PORT オープン関数)	1 つの I/O PORT

### (2) 拡張ユニット対応のスレーブユニットを介した拡張ユニットの制御

ユニットオープン関数によりスレーブユニットをオープン後、拡張ユニット通信設定関数、拡張ユニット通信制御関数により、スレーブユニットと拡張ユニット間の通信の設定および制御を行います。

拡張ユニット通信ステータス読み出し関数で、ユニットと拡張ユニットが接続されている状態であることを確認し、次の表に示す関数により、拡張ユニットの制御を行います。

使用する関数	必要なハンドル	アクセスの対象
ユニット関数	ユニットハンドル (ユニットオープン関数)	1 つの拡張ユニットの複数の I/O PORT (軸や他の I/O PORT との同時アクセスも可)
I/O PORT 関数	PORT ハンドル ( I/O PORT オープン関数)	1 つの拡張ユニットの 1 つの I/O PORT

### (3) スレーブ G ユニットを介した拡張 GI/O ユニットの制御

ユニットオープン関数によりユニットをオープン後、拡張 GI/O ユニット通信設定関数、拡張 GI/O ユニット通信制御関数により、スレーブ G ユニットと拡張 GI/O ユニット間の通信の設定および制御を行います。

拡張 GI/O ユニット通信ステータス読み出し関数で、スレーブ G ユニットと拡張 GI/O ユニットが接続されている状態であることを確認し、次の表に示す関数により、拡張 GI/O ユニットの制御を行います。

使用する関数	必要なハンドル	アクセスの対象
ユニット関数	ユニットハンドル (ユニットオープン関数)	複数の拡張 GI/O ユニットの全ての I/O PORT
I/O PORT 関数	PORT ハンドル ( I/O PORT オープン関数)	1 つの拡張 GI/O ユニットの 1 つの I/O PORT

### 3-3. 関数体系

デバイスドライバの関数は、主にシステム関数、ユニット関数、デバイス関数、I/O PORT 関数に分類されます。ユニット関数とデバイス関数、I/O PORT 関数は、各オープン後に関数を併用して実行することができます。

#### (1) システム関数

システム関数は、マスターに接続されている全てのスレーブユニットを対象に、環境設定／接続確認などを行うための関数群です。

システム関数は次のように分類されます。

分類	説明
環境設定／接続確認関数	環境設定の実行とスレーブユニットの接続情報の読み出し
通信エラー累計回数関数	通信エラー累計回数の読み出しとクリア

#### (2) ユニット関数

ユニット関数は、ユニットオープン関数で取得したユニットハンドルにより、スレーブユニットの制御を行うための関数群です。

ユニット関数は次のように分類されます。

分類	説明
オープン／クローズ関数	ユニットのオープンやクローズ
エラークリア関数	ユニットの動作エラーのクリア
拡張ユニット通信関数	拡張ユニットとの通信設定
拡張 G/I/O ユニット通信関数	拡張 G/I/O ユニットとの通信設定
ユニットアクセス関数	MCC09 複数軸の PORT および複数の I/O PORT の読み出しと書き込み 複数の I/O PORT の読み出しと書き込み

#### (3) デバイス関数

MCC09 の 1 軸をデバイスと呼称します。

デバイス関数は、デバイスオープン関数で取得したデバイスハンドルにより、デバイスの制御を行うための関数群です。

デバイス関数は次のように分類されます。

分類	説明
オープン／クローズ関数	デバイスのオープンやクローズ
エラークリア関数	デバイスの動作エラーのクリア
MCC PORT アクセス関数	MCC09 PORT の読み出しと書き込み
WAIT 関数	デバイスの BUSY=0 または COMREG FULL=0 を待機
SPEED・RATE 関数	SPEED パラメータと加減速時定数の設定
補間ドライブ関数	補間ドライブの演算と制御
ORIGIN ドライブ関数	ORIGIN ドライブの制御

#### (4) I/O PORT 関数

I/O PORT 関数は、I/O PORT オープン関数で取得した PORT ハンドルにより、I/O PORT の制御を行うための関数群です。

I/O PORT 関数は次のように分類されます。

分類	説明
オープン/クローズ関数	I/O PORT のオープンやクローズ
I/O PORT アクセス関数	I/O PORT の読み出しと書き込み
I/O PORT ラッチ関数	I/O PORT のラッチ仕様の設定とラッチデータの読み出し *1

\*1 スレーブ I/O のみのサポートです。



### 3-4. エラー

エラーには、関数エラーと動作エラーがあります。

#### (1) 関数エラー

関数実行時に発生するエラーです。関数エラーには AL-II 通信エラーとその他のエラーがあります。

##### ● AL-II 通信エラー

項目	説明
エラー内容	AL-II 通信に失敗したときに発生するエラーです。
検出方法	関数がエラー終了し、RESULT 構造体のメンバ MC07_Result [ 2 ] に要因を通知します。 ・ MC07_Result [ 2 ] の値が H'80(128)～ H'8F(143)のときは、AL-II 通信エラーです。
インターロック	環境設定関数以外の関数を禁止します。
エラークリア	環境設定関数の実行でクリアします。*1

\*1 RESULT 構造体のメンバ MC07\_Result [ 2 ] が、H'80(128)～ H'8F(143)の関数エラーが発生したときは、動作エラークリア関数でエラーをクリアすることはできません。  
このエラーが発生したときは、必ず環境設定関数を実行してください。

##### ● その他のエラー

項目	説明
エラー内容	パラメータの異常や、他の様々な要因が発生したエラーです。
検出方法	関数がエラー終了し、RESULT 構造体のメンバ MC07_Result [ 1 ] に要因を通知します。
インターロック	—(インターロックはされません)
エラークリア	—

## (2) 動作エラー

## ● ORIGINドライブのエラー

項目	説明
エラー内容	ORIGINドライブ関数による ORIGINドライブ中に発生したエラーです。
検出方法	ORIGIN STATUS に ERROR=1 および ERROR 要因を通知します。
インターロック	次の処理が実行できなくなります。 <ul style="list-style-type: none"> <li>・ MCC09ドライブコマンドの汎用コマンドの実行</li> <li>・ SPEED・RATE セット関数の実行</li> <li>・ 2軸相対アドレス直線補間ドライブ関数の実行 *2</li> <li>・ 2軸相対アドレス円弧補間ドライブ関数の実行 *2</li> <li>・ ORIGINドライブ関数の実行</li> </ul>
エラークリア	動作エラークリア関数またはユニット動作エラークリア関数の実行でクリアします。 *1

## ● MCC09 のエラー

項目	説明
エラー内容	MCC09 で発生したエラーです。
検出方法	DRIVE STATUS1 PORT に ERROR=1 通知します。 MCC の ERROR STATUS READ COMMAND で ERROR 要因を確認することができます。
インターロック	次の処理が実行できなくなります。 <ul style="list-style-type: none"> <li>・ MCC09ドライブコマンドの汎用コマンドの実行</li> <li>・ SPEED・RATE セット関数の実行</li> <li>・ 2軸相対アドレス直線補間ドライブ関数の実行 *2</li> <li>・ 2軸相対アドレス円弧補間ドライブ関数の実行 *2</li> <li>・ ORIGINドライブ関数の実行</li> </ul>
エラークリア	動作エラークリア関数またはユニット動作エラークリア関数の実行でクリアします。 *1

\*1 動作エラークリア関数を実行したときに、エラー要因が継続しているときはエラーを再検出します。  
動作エラークリア関数を実行する前に MCC09 の ERROR STATUS READ コマンドにて ERROR STATUS を読み出し、エラー要因の特定、およびエラーを取り除いてから動作エラークリア関数を実行してください。

\*2 MCC09 では、相関軸に限定したメインチップ補間関数はありません。  
任意 2 軸で補間可能な関数です。

### 3-5. シーケンス

全体シーケンス、ユニット制御シーケンス、デバイス制御シーケンス、I/O PORT 制御シーケンスを示します。  
このシーケンスには、関数エラーが発生した場合のフローは含まれていません。

#### (1) 全体シーケンス

ユーザアプリケーションの開始から終了までの全体のシーケンスを示します。  
デバイス制御による ORIGIN ドライブで機械原点を検出後、ユニット制御 / デバイス制御 / I/O PORT 制御によりメインの制御を行います。

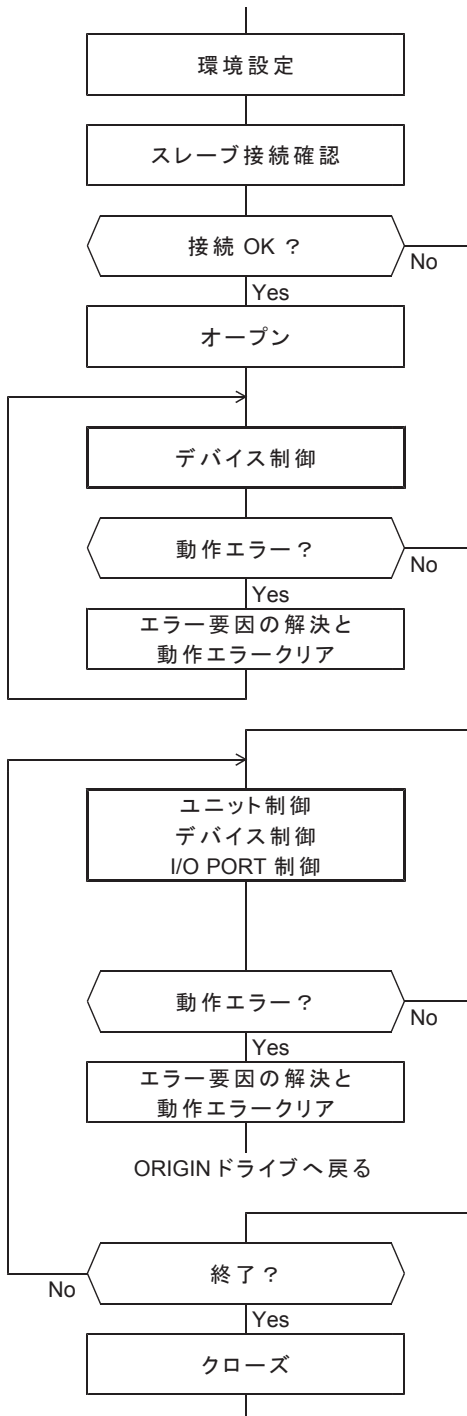

#### ● 初期化処理

環境設定関数で環境設定を行います。

スレーブ情報読み出し関数で、スレーブの接続状態を確認します。

ユニット / デバイス / I/O PORT オープン関数で、ユニット / デバイス / I/O PORT をオープンします。

#### ● ORIGIN ドライブ

デバイス関数を使用して、ORIGIN ドライブを行います。  
詳細は、デバイス制御シーケンスを参照して下さい。

動作エラーが発生した場合、エラー要因を確認し、必要な場合はエラー要因を解決します。  
その後、動作エラークリア関数、又は、ユニット動作エラークリア関数で動作エラーをクリアします。

#### ● メインの制御

ユニット関数 / デバイス関数 / I/O PORT 関数を使用して、ユニット / デバイス / I/O PORT を制御します。  
詳細は、ユニット制御シーケンス、デバイス制御シーケンス、I/O PORT 制御シーケンスを参照して下さい。

動作エラーが発生した場合、エラー要因を確認し、必要な場合はエラー要因を解決します。  
その後、動作エラーをクリアします。

- ・ MCM エラーの場合、UNIT MCM ERROR CLR 関数で動作エラーをクリアします。
- ・ MCM エラー以外のエラーの場合、動作エラークリア関数、又は、ユニット動作エラークリア関数で動作エラーをクリアします。

#### ● 終了処理

ユニット / デバイス / I/O PORT をクローズします。

**(2) ユニット制御シーケンス**

ユニットアクセス関数でユニットを制御するためのシーケンスを示します。

ユニットアクセス関数で次の処理をする場合、対象軸の DRIVE STATUS1 PORT の ERROR = 0 と BUSY = 0 の確認が必要です。

- ・ MCC09 のコマンドの汎用コマンドを実行

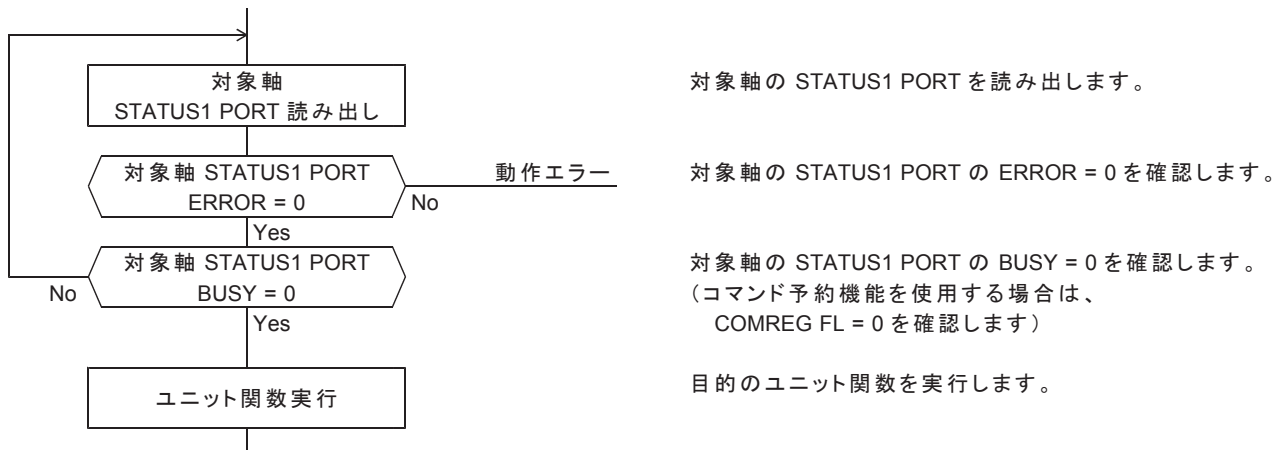

次の処理をする場合、対象軸の DRIVE STATUS1 PORT の ERROR = 0 と BUSY = 0 の確認は不要です。

- ・ MCC09 のコマンドの特殊コマンドを実行



### (3) デバイス制御シーケンス

デバイス関数でデバイスを制御するためのシーケンスを示します。

デバイス関数で次の処理をする場合、DRIVE STATUS1 PORT の ERROR = 0 と BUSY = 0 の確認が必要です。

- ・ MCC09 のコマンドの汎用コマンドを実行
- ・ SPEED ・ RATE セット関数の実行
- ・ 2 軸相対アドレス直線補間ドライブ関数の実行
- ・ 2 軸相対アドレス円弧補間ドライブ関数の実行
- ・ ORIGIN ドライブ関数の実行

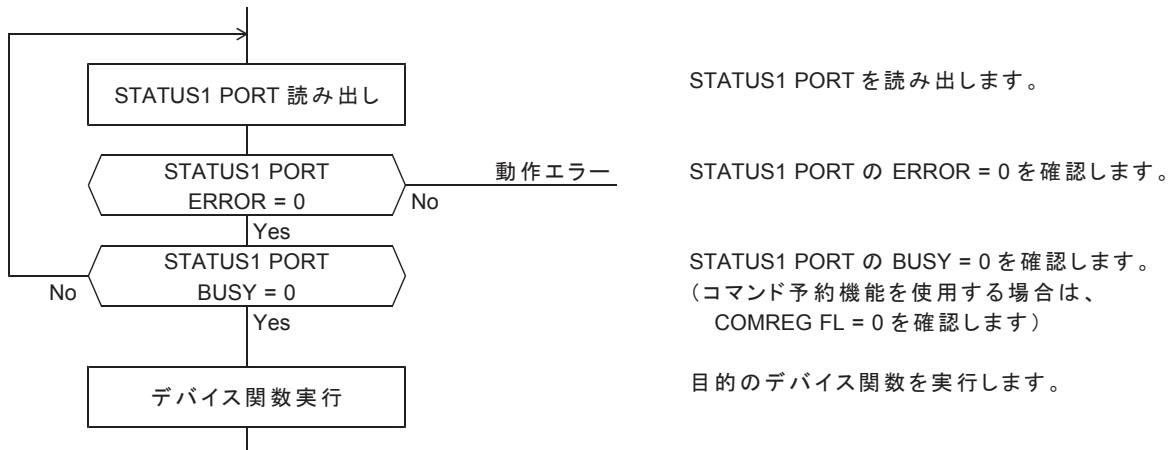

DRIVE STATUS1 PORT の読み出しには、以下のいずれかの関数を使用します。

- ・ DRIVE STATUS1 PORT 読み出し関数
- ・ READY WAIT 関数 (READY WAIT 関数内では STATUS1 PORT を読み出しています)

ORIGIN STATUS の読み出しには、ORIGIN STATUS 読み出し関数を使用します。

次の処理をする場合、対象軸の DRIVE STATUS1 PORT の ERROR = 0 と BUSY = 0 の確認は不要です。

- ・ MCC09 のコマンドの特殊コマンドを実行



#### (4) I/O PORT 制御シーケンス

I/O PORT 関数で I/O PORT を制御するためのシーケンスを示します。



#### (5) MCC09 の実行シーケンス

MCC09 実行シーケンスの詳細については、5.章「コマンド仕様」をご覧ください。

- ・ アプリケーションから実行するコマンドの実行シーケンスを示します。

### 3-6. 並列・並行処理

ユニット上の軸や I/O PORT に複数のスレッドからアクセスする際、デバイスドライバの関数をアトミックに実行するために、ユーザアプリケーションによる排他制御が必要な場合と不要な場合があります。以下に詳細を示します。

#### (1) マルチプロセス対応

##### ■ 1プロセス/1マスター

異なるプロセスのスレッドが、それぞれ異なるマスターを経由して、マスターに接続されるユニットに属する軸や I/O PORT にアクセスする場合、排他制御は不要です。

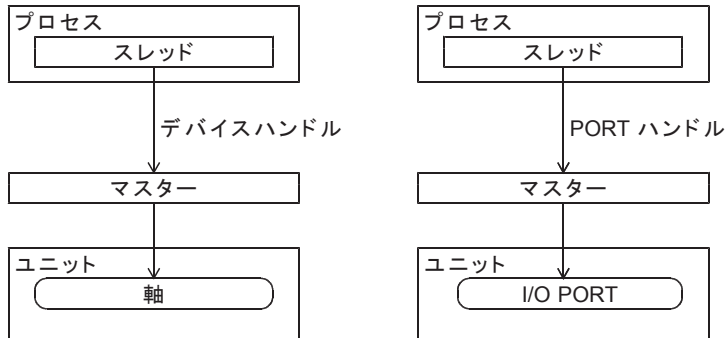

##### ■ 1プロセス/1ユニット

異なるプロセスのスレッドが、同一のマスターを経由して、それぞれ異なるユニットに属する軸や I/O PORT にアクセスすることはできません。

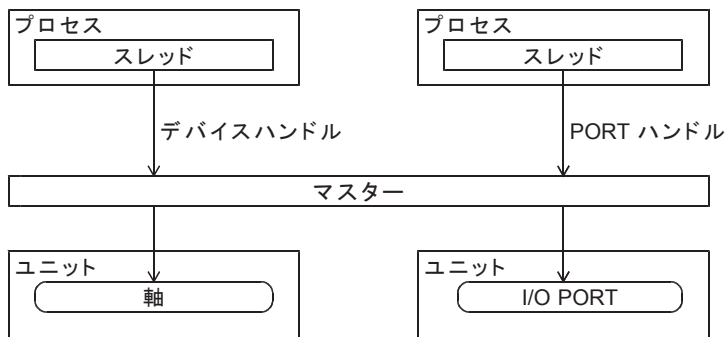

■ 1プロセス／1軸

異なるプロセスのスレッドが、同一のユニット上のそれぞれ異なる軸や I/O PORT にアクセスすることはできません。

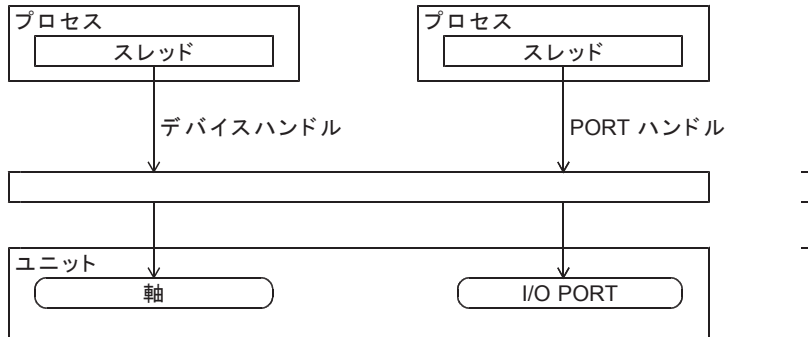

■ Nプロセス／1軸

異なるプロセスのスレッドが、同一の軸や I/O PORT にアクセスすることはできません。

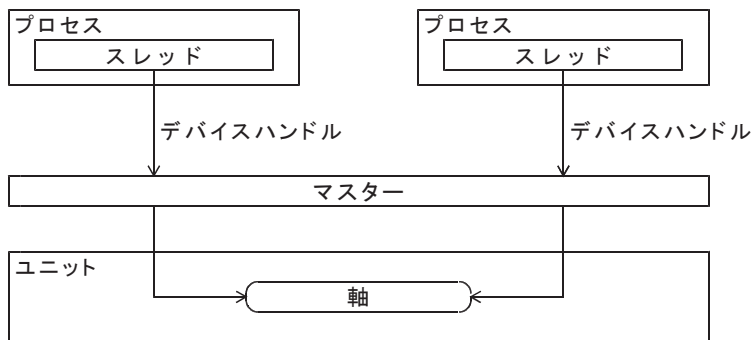



## (2) マルチスレッド対応

### ■ 1スレッド/1マスター

同一のプロセスの異なるスレッドが、それぞれ異なるマスターを経由して、マスターに接続されるユニットに属する軸や I/O PORT アクセスする場合、排他制御は不要です。

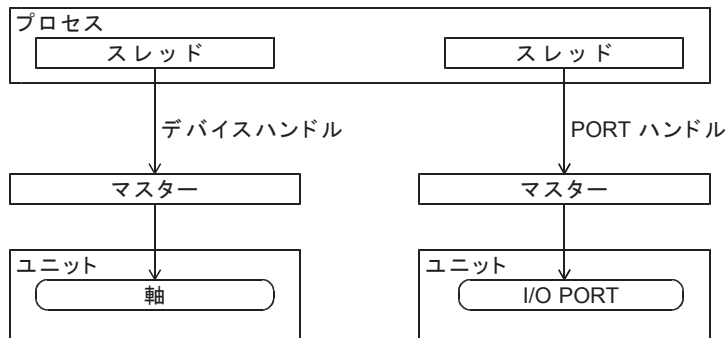

### ■ 1スレッド/1ユニット

同一のプロセスの異なるスレッドが、同一のマスターを経由して、それぞれ異なるユニットに属する軸や I/O PORT にアクセスする場合、排他制御は不要です。

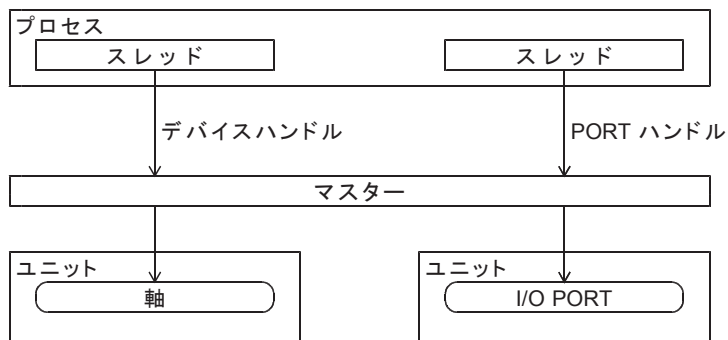

### ■ 1スレッド／1軸

同一のプロセスの異なるスレッドが、同一のユニット上のそれぞれ異なる軸や I/O PORT にアクセスする場合、排他制御は不要です。

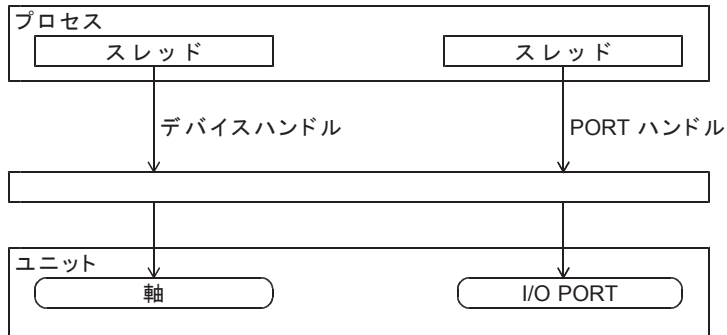

### ■ Nスレッド／1軸

同一のプロセスの異なるスレッドが、同一の軸や I/O PORT にアクセスする場合、排他制御は不要です。ただし、SPEED・RATE 関数、補間関数、ORIGINドライブ関数を実行中は、他のスレッドが同じ軸にアクセスしないように排他制御が必要です。

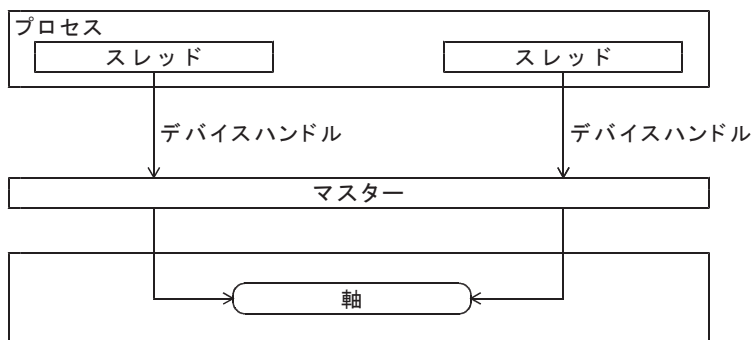

(注 1) システム関数、マスター関数を実行中は、他のスレッドでデバイスドライバの一切の関数を実行することはできません。  
実行した場合の動作は不定です。

(注 2) READY WAIT 関数、COMREG NOT FULL WAIT 関数を実行中、同じデバイスに対して再度 READY WAIT 関数、COMREG NOT FULL WAIT 関数を実行することはできません。

(注 3) 1つのユニット／デバイス／I/O PORT に対しては、オープン→アクセス→クローズの流れが守られるようにしてください。

## 3-7. 制限事項

### (1) MCC09 コマンドの制限

アプリケーションから次のコマンドを実行しても無効です。

- ・ ERRINT STATUS MASK コマンド
- ・ INT FACTOR MASK コマンド
- ・ RAM SPEC SET コマンド
- ・ RAM READ START コマンド
- ・ RAM READ JUMP コマンド
- ・ RAM WRITE START コマンド
- ・ RAM STOP コマンド

次の設定は禁止されています。

- ・ SPEC INITIALIZE2 コマンドの STOP TYPE を「1:減速停止信号として使用する」に設定することはできません。設定した場合、「0:即時停止信号として使用する」に補正されます。

MCC09 のコマンドの制限が働くのは、ユーザアプリケーションから直接 MCC09 コマンドを実行する場合に限ります。

### (2) ORIGIN ドライブに関連する制限

次の設定がされている場合、ORIGIN ドライブを実行できません。

- ・ SPEC INITIALIZE2 コマンド
  - ・ CWLM TYPE : 即時停止信号として使用する
  - ・ CCWLM TYPE : 即時停止信号として使用する
  - ・ SS0 TYPE : 減速停止信号として使用する、または、即時停止信号として使用する
  - ・ SS1 TYPE : 減速停止信号として使用する、または、即時停止信号として使用する
- ・ SPEC INITIALIZE3 コマンド
  - ・ DEND/PO TYPE : 減速停止信号として使用する、または、即時停止信号として使用する

ORIGIN ドライブ中は、次のコマンドのみ実行可能です。

- ・ ADDRESS COUNTER READ コマンド
- ・ ADDRESS LATCH DATA READ コマンド
- ・ PULSE COUNTER READ コマンド
- ・ PULSE LATCH DATA READ コマンド
- ・ DFL COUNTER READ コマンド
- ・ DFL LATCH DATA READ コマンド
- ・ MCC SPEED READ コマンド
- ・ SLOW STOP コマンド
- ・ FAST STOP コマンド

ORIGIN ドライブ中、各種カウンタのコンパレータの一致による停止機能は、無効になります。

ORIGIN ドライブ中、ユーザアプリケーションが設定した ERROR STATUS MASK は、無効になります。

ORIGIN ドライブ中、および ORIGIN ドライブ終了時は、次のステータスのみ有効です。

- ・ STATUS1 PORT の BUSY
- ・ ORIGIN STATUS
- ・ STATUS2 PORT の DEND BUSY, DALM, DEND/PO, DRST, NORG, ZORG, ORG, CWLM, CCWLM, FSSTOP

### (3) READ コマンドに関連する制限

MCC09 の READ コマンドを実行する場合、次の書き込み／読み出し関数を使用すると、1 回の関数実行で済みます。

- ・ DRIVE COMMAND 32 ビット書き込み／読み出し関数 (MC07\_LWRDrive 関数)
- ・ DRIVE COMMAND PORT 書き込み／読み出し関数 (MC07\_BWRDrive 関数)

#### ● READ コマンド

コマンドコード	特殊コマンド名称	機能
H'D1	ERROR STATUS READ	ERROR STATUS の読み出し
H'D4	MCC SPEED READ	ドライブパルス速度の読み出し
H'D5	SET DATA READ	設定データの読み出し
H'D6	RSPD DATA READ	RSPD データの読み出し
H'D8	ADDRESS COUNTER READ	アドレスカウンタの読み出し
H'D9	PULSE COUNTER READ	パルスカウンタの読み出し
H'DA	DFL COUNTER READ	パルス偏差カウンタの読み出し
H'DC	ADDRESS LATCH DATA READ	アドレスカウンタのラッチデータの読み出し
H'DD	PULSE LATCH DATA READ	パルスカウンタのラッチデータの読み出し
H'DE	DFL LATCH DATA READ	パルス偏差カウンタのラッチデータの読み出し

書き込み／読み出し関数以外の関数で READ コマンドを実行する場合、書き込み関数と読み出し関数を組み合わせる必要があります。

- ・ DRIVE COMMAND 32 ビット書き込み関数 + DRIVE DATA 32 ビット読み出し関数
- ・ DRIVE COMMAND PORT 書き込み関数 + DRIVE DATA 32 ビット読み出し関数
- ・その他

この場合、書き込み関数を実行してから、読み出し関数を実行するまでの間は、同じユニットに対してデバイスドライバの関数を実行しないようにしてください。

## 4. 関数リファレンス

### 4-1. 構造体・関数の見方

#### (1) 構造体

○○○○構造体 ← 構造体の名称 関数定義ファイル名

○○○○ ← 構造体に対応するユニットの名称

#### 説明

..... → 構造体の説明

#### 書式

C言語 ..... → C言語 (Visual C++.NET) で構造体を使用するときの定義

VB.NET ..... → Visual Basic.NET で構造体を使用するときの定義

C#.NET ..... → Visual C#.NET で構造体を使用するときの定義

#### メンバ

..... → 構造体のメンバに格納される値の説明

#### (2) 関数

○○○○関数 ← 関数の名称 関数定義ファイル名

○○○○ ← 関数に対応するユニットの名称

#### 機能

..... → 関数の機能の説明

#### 書式

C言語 ..... → C言語 (Visual C++.NET) で、関数を使用するときの定義

VB.NET ..... → Visual Basic.NET で関数を使用するときの定義

C#.NET ..... → Visual C#.NET で関数を使用するときの定義

#### 引数

..... → 関数の各引数に指定する値の説明

#### 戻り値

..... → 関数の戻り値の説明

#### ● 関数に対応するマスター・スレーブユニット名称一覧表

名称	品名	定格	備考
AL2-02	USB マスター	AL2-02/USB	USB マスター(ユニット関数対応)
2C-7760	コントローラ	2C-7760 *1	4 軸コントローラ(MCC09 搭載, ユニット関数対応, エンコーダ入力あり)
2CD-7720	コントローラドライバ	2CD-7720/A5F31DE *1	5 相 2 軸コントローラドライバ: 0.75A/相(MCC09 搭載, ユニット関数対応, エンコーダ入力有り)
2CD-7721	コントローラドライバ	2CD-7721/A5F41DE *1	5 相 2 軸コントローラドライバ: 1.4A/相(MCC09 搭載, ユニット関数対応, エンコーダ入力有り)
2CD-7730	コントローラドライバ	2CD-7730/A5F31Q	5 相 4 軸コントローラドライバ: 0.75A/相(MCC09 搭載, ユニット関数対応)
2CD-7730G02	コントローラドライバ	2CD-7730G02/QM40X4E	5 相/2 相 4 軸コントローラドライバ: 0.35 ~ 2.4A/相(MCC09 搭載, ユニット関数対応, エンコーダ入力有り)
2CD-7740G01	コントローラドライバ	2CD-7740G01/QM40X6	5 相/2 相 4 軸コントローラドライバ: 0.35 ~ 2.4A/相(MCC09 搭載, ユニット関数対応)
2CB-02v1	スレーブ I/O	2CB-02v1/1616-MIL	スレーブタイプの I/O 16/16 点(ユニット関数対応)
2CB-02v1	スレーブ I/O	2CB-02v1/1616-MIL	スレーブタイプの I/O 16/16 点(ユニット関数対応)
2CB-03	スレーブ G ユニット	2CB-03/G4	スレーブ G ユニット(拡張 G I/O 通信, ユニット関数対応)
CB-52	拡張 I/O	CB-52/3232-MIL	拡張タイプの I/O 32/32 点
CB-53	拡張 I/O	CB-53/1616-MIL	拡張タイプの I/O 16/16 点
CB-56	拡張 G I/O ユニット	CB-56/GIO3232	拡張 G I/O タイプの I/O 32/32 点
CB-58	拡張 G I/O ユニット	CB-58/GAI4C16	拡張 G I/O タイプのアナログ入力 4 点
CB-59	拡張 G I/O ユニット	CB-59/GAO4C16	拡張 G I/O タイプのアナログ出力 4 点

\*1 当デバイスドライバは、MCC09 搭載製品の他に、MCC07 搭載製品にも対応していますが、MCC09 搭載製品を代表にして仕様を表記しています。

### (3) 言語固有の仕様

#### ● RESULT 構造体の NULL ポインタ

Visual C++.NET では、当該関数を実行する際、psResult ( RESULT 構造体のポインタ) に NULL ポインタを指定することができます。  
NULL ポインタを指定すると、実行結果は格納されません。

#### ● ブール型の扱い

多くの関数は、戻り値としてブール型の値を返します。  
ブール型の戻り値は以下になります。

言語	型	ブール型の戻り値	
		TRUE (真)	FALSE (偽)
Visual C++.NET	BOOL	TRUE	FALSE
Visual Basic.NET	Boolean	True	False
Visual C#.NET	bool	true	false

詳細は、各関数の書式をご覧ください。

#### ● Visual Basic.NET

構造体の初期化

配列を含む構造体は、Initialize メソッドにより配列を作成します。

構造体	Initializeメソッドの書式
RESULT構造体	MC07_S_RESULT
スレーブ情報構造体	MC07_S_SLAVE_INFO
ユニットステータス構造体	MC07_S_UNIT_STATUS
ユニットステータス構造体(6軸)	MC07_S_UNIT_STATUS_6
ユニットコマンド構造体	MC07_S_UNIT_COMMAND
入力PORT構造体	MC07_S_IN_PORT
出力PORT構造体	MC07_S_OUT_PORT
コマンドバッファ構造体	MC07_S_COMMAND_BUF
データバッファ構造体	MC07_S_DATA_BUF
ステータスバッファ構造体	MC07_S_STATUS_BUF
データ構造体	MC07_S_DATA

## ● Visual C#.NET

### 構造体の初期化

配列を含む構造体は、コンストラクタにより配列を作成します。

構造体		コンストラクタの書式
RESULT構造体	MC07_S_RESULT	Public MC07_S_RESULT(ushort dummy);
スレーブ情報構造体	MC07_S_SLAVE_INFO	Public MC07_S_SLAVE_INFO(ushort dummy);
ユニットステータス構造体	MC07_S_UNIT_STATUS	Public MC07_S_UNIT_STATUS(ushort dummy);
ユニットステータス構造体(6軸)	MC07_S_UNIT_STATUS_6	Public MC07_S_UNIT_STATUS_6(ushort dummy);
ユニットコマンド構造体	MC07_S_UNIT_COMMAND	Public MC07_S_UNIT_COMMAND(ushort dummy);
入力PORT構造体	MC07_S_IN_PORT	Public MC07_S_IN_PORT(ushort dummy);
出力PORT構造体	MC07_S_OUT_PORT	Public MC07_S_OUT_PORT(ushort dummy);
コマンドバッファ構造体	MC07_S_COMMAND_BUF	Public MC07_S_COMMAND_BUF(ushort dummy);
データバッファ構造体	MC07_S_DATA_BUF	Public MC07_S_DATA_BUF(unit dummy);
ステータスバッファ構造体	MC07_S_STATUS_BUF	Public MC07_S_STATUS_BUF(ushort dummy);
データ構造体	MC07_S_DATA	Public MC07_S_DATA(ushort dummy);

\*コンストラクタの引数dummyは何を指定しても無効です。

### 名前空間

利用できる構造体、関数は、名前空間 MELEC にあります。

### 定数

本リファレンスに示される定数 MC07\_XXXX は、全て MC07.MC07\_XXXX のように指定します。

(例)

リファレンスに示す定数	Visual C#.NETでの指定
MC07_AL2USB_0	MC07.MC07_AL2USB_0
MC07_SEL_X	MC07.MC07_SEL_X
MC07_GP_IN	MC07.MC07_GP_IN

## 4-2. 基本構造体 (共通)

### 4-2-1. RESULT 構造体

#### RESULT 構造体

AL2UsbC

AL2-02

#### 説明

関数を実行した結果が格納されます。

#### 書式

**C言語**    typedef struct MC07\_TAG\_S\_RESULT {  
              WORD    *MC07\_Result*[4];  
              } MC07\_S\_RESULT;

**VB.NET**    Structure MC07\_S\_RESULT  
              <MarshalAs(UnmanagedType.ByValArray, SizeConst:=4)> Public MC07\_Result() As Short  
              Public Sub Initialize()  
                  ReDim *MC07\_Result*(3)  
              End Sub  
              End Structure

**#.NET**    struct MC07\_S\_RESULT  
              {  
                  [MarshalAs( UnmanagedType.ByValArray, SizeConst=4 )] public ushort[] *MC07\_Result*;  
                  public MC07\_S\_RESULT( ushort dummy )  
                  {  
                      *MC07\_Result* = new ushort[4];  
                  }  
              }

#### メンバ

*MC07\_Result*[0]    … 0が読み出されます。

*MC07\_Result*[1]    … 実行結果を示します。(値は10進表記です。)

値	実行結果
0	関数の実行が正常に終了しました。
2	DLL内部でAPIエラーが発生しました。
3	NULLポインタが指定されました。
5	USB番号の指定に誤りがあります。
6	軸またはI/O PORTの指定に誤りがあります。
7	指定されたハンドルが不正です。
8	デバイスハンドルで示された軸ではX軸(またはZ軸)座標アドレスの補間パルスを出力できません。
10	デバイスハンドルで示された軸ではY軸(またはA軸)座標アドレスの補間パルスを出力できません。
11	指定されたユニット、デバイスまたはI/O PORTはオープンされていません。
12	2つのデバイスハンドルで示された軸が同一チップ上にありません。
13	指定されたユニット、デバイスまたはI/O PORTはすでにオープンされています。
15	WAIT関数がTIME OVERで終了しています。 ・READY WAIT関数がTIME OVERで終了しています。 ・COMREG NOT FULL WAIT関数がTIME OVERで終了しています。
16	WM_QUITメッセージを受信しました。
17	WAIT関数実行中にWAIT中止関数が実行されました。 ・READY WAIT中にWAIT中止関数が実行されました。 ・COMREG NOT FULL WAIT中にWAIT中止関数が実行されました。



値	実行結果
18	WAIT関数が複数同時に実行されました。 ・同一デバイスのREADY WAIT関数が複数同時に実行されました。 ・同一デバイスのCOMREG NOT FULL WAIT関数が複数同時に実行されました。
21	指定されたUSB番号に該当するマスターがありません。
22	USB番号が重複しています。
24	2つのデバイスハンドルで指定された軸が同一軸です。
25	2つのデバイスハンドルで指定された軸が同一ユニット上にありません。
28	2つのデバイスハンドルで指定された軸が同一チップ上にあります。
30	動作エラーが発生しているため、関数をエラー終了しました。 ・DRIVE STATUS1 PORTのERROR = 1のため、関数をエラー終了しました
34	実行しようとした関数は指定されたユニットでは実行できません。
37	MCM STATUS1のMBUSY = 1のため、関数を終了しました
38	軸またはI/O PORTに指定された操作をすることができません。
40	マスターをUSB I/F(オフラインI/F)から使用中です。
45	ADDRESS COUNTERがオーバーフローしているため関数が実行できません。
50	中心点、通過点または目的地の座標が指定できる範囲を越えています。
51	ドライブ方向の指定に誤りがあります。
52	ORG TYPEの指定に誤りがあります。
53	RESOL No. が設定範囲を越えています。
54	SPEC INITIALIZE2 COMMANDまたはSPEC INITIALIZE3 COMMANDを使用して、ORIGINドライブで許可されていない設定が行われています。
60	円弧の中心点座標が(0, 0)または中心点と目的地が同一座標です。
61	円弧補間で求めた短軸PULSE数が-2, 147, 483, 648~+2, 147, 483, 647の範囲内ではありません。
62	通過点相対アドレスまたは目的地相対アドレスが(0, 0)です。または通過点と目的地が同一です。
63	現在位置、通過点、目的地が直線上にあります。
64	現在位置から中心点までの相対アドレスが-8, 388, 608~8, 388, 607の範囲を越えています。
70	指定された通信レートが設定範囲を越えています。
71	指定されたリトライ回数が設定範囲を越えています。
72	指定されたコマンドの個数が設定範囲を越えています。
73	マスターは既に他のプロセスで環境設定されています。
74	マスターは未だ現在のプロセスで環境設定されていません。
80	スレーブアドレスまたはサブユニットアドレスの指定に誤りがあります。
81	指定されたスレーブアドレスにスレーブユニットが接続されていません。
84	指定されたサブユニットアドレスに拡張GI/Oユニットが接続されていません。
86	シート番号の指定に誤りがあります。
90	拡張ユニットまたは拡張GI/Oユニットとの通信の通信レートの指定に誤りがあります。
91	拡張ユニットまたは拡張GI/Oユニットとの通信のリトライ回数の指定に誤りがあります。
92	拡張ユニットまたは拡張GI/Oユニットとの通信のI/O点数の指定に誤りがあります。
93	拡張ユニットまたは拡張GI/Oユニットとの通信の制御の指定に誤りがあります。
94	信号指定に誤りがあります。
100	USB通信時にエラーが発生しました。
111	メモリアドレスの指定に誤りがあります。

*MC07\_Result[2]* …… AL-II 通信にエラーが発生した要因を示します。(値は10進表記です。)

値	実行結果
0	リクエストが正常に終了しました。
128	スレーブユニットが不正に初期化されました。(電源遮断または瞬時停電など)
129	スレーブユニットからの受信時のエラーです。
130	スレーブユニットへの送信時のエラーです。
143	マスターまたはスレーブユニット内部でエラーが発生しました。

*MC07\_Result[3]* …… 将来の拡張用です。

- ・ VB.NETの *MC07\_Result(0) ~ (3)* は、C言語の *MC07\_Result [0] ~ [3]* に対応します。
- ・ C#.NETの *MC07\_Result [0] ~ [3]* は、C言語の *MC07\_Result [0] ~ [3]* に対応します。

## 4-2-2. コマンドデータ構造体

### コマンドデータ構造体

AL2UsbC

2C-7760 2CD-7720 2CD-7721 2CD-7730 2CD-7730G02 2CD-7740G01

#### 機能

DRIVE COMMAND PORT、DRIVE DATA1 PORT、DRIVE DATA2 PORTに書き込むデータを格納します。

#### 書式

**C言語** typedef struct\_MC07\_S\_COMMAND\_DATA{  
    WORD Command;  
    DWORD Data;  
} MC07\_S\_COMMAND\_DATA

**VB.NET** Structure MC07\_S\_COMMAND\_DATA  
    Public Command As Short  
    Public Data As Integer  
End Structure

**C#.NET** struct MC07\_S\_COMMAND\_DATA  
{  
    public ushort Command;  
    public uint Data;  
}

#### メンバ

*Command* ... DRIVE COMMAND PORTに書き込む内容を格納します。

*Data* ... DRIVE DATA1 PORT、DRIVE DATA2 PORTに書き込む内容を格納します。  
・上位16ビットはDRIVE DATA2 PORTに書き込まれます。  
・下位16ビットはDRIVE DATA1 PORTに書き込まれます。

### 4-2-3. ステータスデータ構造体

#### ステータスデータ構造体

AL2UsbC

2C-7760 2CD-7720 2CD-7721 2CD-7730 2CD-7730G02 2CD-7740G01

#### 機能

DRIVE STATUS1 PORT、DRIVE DATA1 PORT、DRIVE DATA2 PORTから読み出した内容を格納します。

#### 書式

**C言語** typedef struct \_MC07\_S\_STATUS\_DATA {  
    WORD *Status1*;  
    DWORD *Data*;  
} MC07\_S\_STATUS\_DATA;

**VB.NET** Structure MC07\_S\_STATUS\_DATA  
    Public *Status1* As Short  
    Public *Data* As Integer  
End Structure

**C#.NET** struct MC07\_S\_STATUS\_DATA  
{  
    public ushort *Status1*;  
    public uint *Data*;  
}

#### メンバ

*Status1* ... STATUS1 PORTから読み出した内容を格納します。  
*Data* ... DRIVE DATA1 PORT、DRIVE DATA2 PORTから読み出した内容を格納します。  
    ・DRIVE DATA2 PORTの内容が上位16ビットに格納されます。  
    ・DRIVE DATA1 PORTの内容が下位16ビットに格納されます。

## 4-3. システム関数

### 4-3-1. スレーブ情報構造体

---

#### スレーブ情報構造体

---

AL2UsbC

AL2-02

---

##### 機能

1つのマスターに接続されている全てのスレーブユニットのスレーブタイプを格納します。

##### 書式

**C言語** typedef struct\_MC07\_S\_SLAVE\_INFO {  
    WORD *SlaveType*[15];  
    WORD *GExuType*[60];  
} MC07\_S\_SLAVE\_INFO;

**VB.NET** Structure MC07\_S\_SLAVE\_INFO  
    <MarshalAs(UnmanagedType.ByValArray, SizeConst:=15)> Public *SlaveType*() As Short  
    <MarshalAs(UnmanagedType.ByValArray, SizeConst:=60)> Public *GExuType*() As Short  
    Public Sub Initialize()  
        ReDim *SlaveType*(14)  
        ReDim *GExuType*(59)  
    End Sub  
End Structure

**C#.NET** struct MC07\_S\_SLAVE\_INFO  
{  
    [MarshalAs(UnmanagedType.ByValArray, SizeConst = 15)]  
    public ushort[] *SlaveType*;  
    [MarshalAs(UnmanagedType.ByValArray, SizeConst = 60)]  
    public ushort[] *GExuType*;  
    public MC07\_S\_SLAVE\_INFO(ushort dummy)  
    {  
        *SlaveType* = new ushort[15];  
        *GExuType* = new ushort[60];  
    }  
}

## メンバ

*SlaveType*[*n*] … スレーブユニットのタイプが格納されます。

格納される場所	スレーブアドレス
<i>SlaveType</i> [0]	スレーブアドレス1
⋮	⋮
<i>SlaveType</i> [14]	スレーブアドレス15

格納される値	意味
H' 14	2C-7760
H' 20	2CB-01v1
H' 21	2CB-02v1
H' 30	2CD-7710v1
H' 31	2CD-7713v1
H' 34	2CD-7720
H' 35	2CD-7721
H' 36	2CD-7730
H' 39	2CD-7730G02
H' 3A	2CD-7740G01
H' 40	2CB-03
H' FF	未接続

*GExuType*[*n*] … 拡張GI/Oユニットのタイプが格納されます。

格納される場所	スレーブアドレス
<i>GExuType</i> [0]	スレーブアドレス1、サブユニットアドレス0
<i>GExuType</i> [1]	スレーブアドレス1、サブユニットアドレス1
<i>GExuType</i> [2]	スレーブアドレス1、サブユニットアドレス2
<i>GExuType</i> [3]	スレーブアドレス1、サブユニットアドレス3
⋮	⋮
<i>GExuType</i> [56]	スレーブアドレス15、サブユニットアドレス0
<i>GExuType</i> [57]	スレーブアドレス15、サブユニットアドレス1
<i>GExuType</i> [58]	スレーブアドレス15、サブユニットアドレス2
<i>GExuType</i> [59]	スレーブアドレス15、サブユニットアドレス3

格納される値	意味
H' A0	CB-56
H' A2	CB-58
H' A3	CB-59
H' FF	未接続

- ・ VB.NETの *SlaveType*(0) ~ (14) は、C言語の *SlaveType* [0] ~ [14] に、*GExuType*(0) ~ (59) は、C言語の *GExuType* [0] ~ [59] に対応します。
- ・ C#.NETの *SlaveType* [0] ~ [14] は、C言語の *SlaveType* [0] ~ [14] に、*GExuType* [0] ~ [59] は、C言語の *GExuType* [0] ~ [59] に対応します。

### 4-3-2. 環境設定／接続確認関数

環境設定関数で環境設定を実行し、スレーブ情報読み出し関数でユニットの接続情報を読み出します。  
AL-IIシリーズのスレーブユニットは、環境設定関数を受け付けると、以降の関数に応答ようになります。  
従って、ユーザアプリケーションの最初で必ず環境設定関数を実行する必要があります。

#### 環境設定関数

AL2UsbC

AL2-02

当デバイスドライバは、AL-II通信のリトライ回数、通信レートを情報として内部に記憶しています。  
この情報のことを環境設定情報と呼びます。  
各関数は、環境設定情報をもとに実行されるため、ユーザアプリケーションの最初で環境設定関数を実行する  
必要があります。

#### 機能

指定されたマスターを環境設定します。

- ・AL-II通信の通信レートを指定されたレートに設定します。
- ・AL-II通信のリトライ回数を指定された回数に設定します。

#### 書式

**C言語** `BOOL MC07_Environment(WORD BoardNo, WORD CommRate, WORD RetryCount,  
MC07_S_RESULT *psResult);`

**VB.NET** `Function MC07_Environment(ByVal BoardNo As Short, ByVal CommRate As Short,  
ByVal RetryCount As Short, ByRef psResult As MC07_S_RESULT) As Boolean`

**C#.NET** `bool MC07.Environment(ushort BoardNo, ushort CommRate, ushort RetryCount,  
ref MC07_S_RESULT psResult);`

#### 引数

**BoardNo** …… USB番号を指定します。

指定できる値	意味
MC07_AL2USB_USB_0	USB番号0
MC07_AL2USB_USB_1	USB番号1

**CommRate** …… 通信レートを指定します。

指定できる値	意味
MC07_COMM_RATE_10	10.0Mbps
MC07_COMM_RATE_20	20.0Mbps

**RetryCount** …… リトライ回数(0~3)指定します。

**psResult** …… この関数を実行した結果を格納するためのRESULT構造体のポインタを指定します。

#### 戻り値

この関数を実行した結果、正常終了したときはTRUE、エラーが発生したときはFALSEを返します。

## スレーブ情報読み出し関数

AL2UsbC

AL2-02

## 機能

指定されたマスターに接続されている全スレーブユニットのスレーブタイプ、スレーブGユニットに接続されている拡張GI/Oユニットのタイプを読み出します。

## 書式

**C言語** `BOOL MC07_ReadSlaveInfo(WORD BoardNo, MC07_S_SLAVE_INFO *psSlaveInfo, MC07_S_RESULT *psResult);`

**VB.NET** `Function MC07_ReadSlaveInfo(ByVal BoardNo As Short, ByRef psSlaveInfo As MC07_S_SLAVE_INFO, ByRef psResult As MC07_S_RESULT) As Boolean`

**C#.NET** `bool MC07.ReadSlaveInfo(ushort BoardNo, ref MC07_S_SLAVE_INFO psSlaveInfo, ref MC07_S_RESULT psResult);`

## 引数

*BoardNo* …… USB番号を指定します。

指定できる値	意味
MC07_AL2USB_USB_0	USB番号0
MC07_AL2USB_USB_1	USB番号1

*psSlaveInfo* …… スレーブタイプを格納するためのスレーブ情報構造体のポインタを指定します。

*psResult* …… この関数を実行した結果を格納するためのRESULT構造体のポインタを指定します。

## 戻り値

この関数を実行した結果、正常終了したときはTRUE、エラーが発生したときはFALSEを返します。



## AL-II 通信エラー累計回数読み出し関数

AL2UsbC

AL2-02

### 機能

指定されたマスターのAL-II 通信エラー累計回数を読み出します。

### 書式

**C言語** `BOOL MC07_ErrCount(WORD BoardNo, WORD *pCount, MC07_S_RESULT *psResult);`

**VB.NET** `Function MC07_ErrCount(ByVal BoardNo As Short, ByRef pCount As Short,  
ByRef psResult As MC07_S_RESULT) As Boolean`

**C#.NET** `bool MC07_ErrCount(ushort BoardNo, ref ushort pCount, ref MC07_S_RESULT psResult);`

### 引数

*BoardNo* ... USB番号を指定します。

指定できる値	意味
MC07_AL2USB_USB_0	USB番号0
MC07_AL2USB_USB_1	USB番号1

*pCount* ... 読み出した内容を格納するための変数のポインタを指定します。

*psResult* ... この関数を実行した結果を格納するためのRESULT構造体のポインタを指定します。

### 戻り値

この関数を実行した結果、正常終了したときはTRUE、エラーが発生したときはFALSEを返します。

## AL-II 通信エラー累計回数クリア関数

AL2UsbC

AL2-02

### 機能

指定されたマスターのAL-II 通信エラー累計回数を0にクリアします。

### 書式

**C言語**    `BOOL MC07_ClrErrCount(WORD BoardNo, MC07_S_RESULT *psResult);`

**VB.NET**    `Function MC07_ClrErrCount(ByVal BoardNo As Short,  
                                  ByRef psResult As MC07_S_RESULT) As Boolean`

**C#.NET**    `bool MC07.ClrErrCount(ushort BoardNo, ref MC07_S_RESULT psResult);`

### 引数

*BoardNo*    …… USB番号を指定します。

指定できる値	意味
MC07_AL2USB_USB_0	USB番号0
MC07_AL2USB_USB_1	USB番号1

*psResult*    …… この関数を実行した結果を格納するためのRESULT構造体のポインタを指定します。

### 戻り値

この関数を実行した結果、正常終了したときはTRUE、エラーが発生したときはFALSEを返します。

## 4-4. ユニット関数

スレーブユニットのことをユニットと呼称します。

ユニットオープン関数で取得したユニットハンドルにより、ユニットの制御を行います。

### 4-4-1. ユニットオープン/クローズ関数

ユーザアプリケーションは、ユニットをオープンして、ユニットハンドルを受け取ります。

以降、ユニット関数を実行する際に、このハンドルを引数として指定します。

このハンドルは、ユニットをクローズするまで有効です。

ユーザアプリケーション終了時は、必ずユニットをクローズしてください。

## ユニットオープン関数

AL2UsbC

2C-7760	2GD-7720	2CD-7721	2CD-7730	2CD-7730G02	2CD-7740G01		
2CB-01v1	2CB-02v1	2CB-03	CB-52	CB-53	CB-56	CB-58	CB-59

### 機能

指定されたユニットをオープンし、引数 *phUnit* で示される変数にユニットハンドルを格納します。

### 書式

**C言語** BOOL MC07\_UOpen(WORD *UnitNo*, DWORD \**phUnit*, MC07\_S\_RESULT \**psResult*);

**VB.NET** Function MC07\_UOpen(ByVal *UnitNo* As Short, ByRef *phUnit* As Integer, ByRef *psResult* As MC07\_S\_RESULT) As Boolean

**C#.NET** bool MC07\_UOpen(ushort *UnitNo*, ref uint *phUnit*, ref MC07\_S\_RESULT *psResult*);

### 引数

*UnitNo* … ユニットのオープンする場合、ユニット番号をUSB番号、スレーブアドレスの論理和で指定します。

#### < USB 番号 >

指定できる値	意味
MC07_AL2USB_USB_0	USB番号0
MC07_AL2USB_USB_1	USB番号1

#### < スレーブアドレス >

指定できる値	意味	指定できる値	意味
MC07_SLAVE_1	スレーブアドレスH'1	MC07_SLAVE_8	スレーブアドレスH'8
MC07_SLAVE_2	スレーブアドレスH'2	MC07_SLAVE_9	スレーブアドレスH'9
MC07_SLAVE_3	スレーブアドレスH'3	MC07_SLAVE_A	スレーブアドレスH'A
MC07_SLAVE_4	スレーブアドレスH'4	MC07_SLAVE_B	スレーブアドレスH'B
MC07_SLAVE_5	スレーブアドレスH'5	MC07_SLAVE_C	スレーブアドレスH'C
MC07_SLAVE_6	スレーブアドレスH'6	MC07_SLAVE_D	スレーブアドレスH'D
MC07_SLAVE_7	スレーブアドレスH'7	MC07_SLAVE_E	スレーブアドレスH'E
		MC07_SLAVE_F	スレーブアドレスH'F

*phUnit* … ユニットハンドルを格納するための変数のポインタを指定します。

*psResult* … この関数を実行した結果を格納するためのRESULT構造体のポインタを指定します。

### 戻り値

この関数を実行した結果、正常終了したときはTRUE、エラーが発生したときはFALSEを返します。

## ユニットクローズ関数

AL2UsbC

2C-7760	2CD-7720	2CD-7721	2CD-7730	2CD-7730G02	2CD-7740G01		
2CB-01v1	2CB-02v1	2CB-03	CB-52	CB-53	CB-56	CB-58	CB-59

### 機能

指定されたユニットをクローズします。

### 書式

**C言語** `BOOL MC07_UClose(DWORD hUnit, MC07_S_RESULT *psResult);`

**VB.NET** `Function MC07_UClose(ByVal hUnit As Integer,  
ByRef psResult As MC07_S_RESULT) As Boolean`

**C#.NET** `bool MC07.UClose(uint hUnit, ref MC07_S_RESULT psResult);`

### 引数

*hUnit* …… ユニットハンドルを指定します。

*psResult* …… この関数を実行した結果を格納するためのRESULT構造体のポインタを指定します。

### 戻り値

この関数を実行した結果、正常終了したときはTRUE、エラーが発生したときはFALSEを返します。

#### 4-4-2. ユニット動作エラークリア関数

ユニット単位で動作エラーをクリアします。

動作エラーが検出された場合は、エラー要因を確認し、その要因を取り除いてから動作エラークリア関数を実行します。  
動作エラークリア関数が実行されるまで、その他の関数実行は正常に行われません。

### ユニット動作エラークリア関数

AL2UsbC

2G-7760 2CD-7720 2CD-7721 2CD-7730 2CD-7730G02

#### 機能

指定されたユニットに対し、次の処理を一括で行います。

・指定された軸(複数指定可)の動作エラーをクリアします。

#### 書式

**C言語** BOOL MC07\_UClrError(DWORD *hUnit*, WORD *AxisSel*, MC07\_S\_RESULT \**psResult*);

**VB.NET** Function MC07\_UClrError(ByVal *hUnit* As Integer, ByVal *AxisSel* As Integer, ByRef *psResult* As MC07\_S\_RESULT) As Boolean

**C#.NET** bool MC07.UClrError(uint *hUnit*, uint *AxisSel*, ref MC07\_S\_RESULT *psResult*);

#### 引数

*hUnit* …… ユニットハンドルを指定します。

*AxisSel* …… 軸(複数指定可)を指定します。

複数の軸を指定する場合は、論理和を指定します

指定できる値	意味
MC07_SEL_X	X軸
MC07_SEL_Y	Y軸
MC07_SEL_Z	Z軸
MC07_SEL_A	A軸

次の指定も組み合わせることができます

指定できる値	意味	指定できる値	意味
MC07_SEL_X_Y	X軸とY軸	MC07_SEL_X_Y_Z	X軸とY軸とZ軸
MC07_SEL_X_Z	X軸とZ軸	MC07_SEL_X_Y_A	X軸とY軸とA軸
MC07_SEL_X_A	X軸とA軸	MC07_SEL_X_Z_A	X軸とZ軸とA軸
MC07_SEL_Y_Z	Y軸とZ軸	MC07_SEL_Y_Z_A	Y軸とZ軸とA軸
MC07_SEL_Y_A	Y軸とA軸	MC07_SEL_X_Y_Z_A	X軸とY軸とZ軸とA軸
MC07_SEL_Z_A	Z軸とA軸		

*psResult* …… この関数を実行した結果を格納するためのRESULT構造体のポインタを指定します。

#### 戻り値

この関数を実行した結果、正常終了したときはTRUE、エラーが発生したときはFALSEを返します。

### 4-4-3. 拡張ユニット通信関数

スレーブユニットと拡張ユニット間の通信設定を行います。

最初に拡張ユニットの通信を設定した後、拡張ユニットとのサイクリック通信の開始/停止をコントロールします。

拡張I/Oの読み出し/書き込みは、ユニット関数またはI/O PORT関数で行います。

## 拡張ユニット通信設定関数

AL2UsbC

2C-7760

2CB-01v1

2CB-02v1

CB-52

CB-53

### 機能

指定されたスレーブユニットと拡張ユニット間の通信設定を行います。

この関数は、拡張ユニット通信ステータスのPOLLING=0の状態で行ってください。

### 書式

**C言語** BOOL MC07\_UWExUnitCommMode(DWORD *hUnit*, WORD *CommRate*, WORD *RetryCount*, WORD *IoBit*, MC07\_S\_RESULT \**psResult*);

**VB.NET** Function MC07\_UWExUnitCommMode(ByVal *hUnit* As Integer, ByVal *CommRate* As Short, ByVal *RetryCount* As Short, ByVal *IoBit* As Short, ByRef *psResult* As MC07\_S\_RESULT) As Boolean

**C#.NET** bool MC07.UWExUnitCommMode(uint *hUnit*, ushort *CommRate*, ushort *RetryCount*, ushort *IoBit*, ref MC07\_S\_RESULT *psResult*);

### 引数

*hUnit* ... ユニットハンドルを指定します。

*CommRate* ... 拡張ユニットとの通信の通信レートを指定します。

指定できる値	意味
MC07_EX_UNIT_COMM_RATE_5	5.0Mbps(固定)

*RetryCount* ... 拡張ユニットとの通信リトライ回数(0~3)を指定します。  
ユニットの電源投入後の初期値は0回です。

*IoBit* ... 拡張ユニットとの通信のI/O点数を指定します。  
ユニットの電源投入後の初期値はアンダーライン側です。

指定できる値	意味
MC07_EX_UNIT_COMM_32BIT	入力32点/出力32点
MC07_EX_UNIT_COMM_16BIT	入力16点/出力16点

*psResult* ... この関数を実行した結果を格納するためのRESULT構造体のポインタを指定します。

### 戻り値

この関数を実行した結果、正常終了したときはTRUE、エラーが発生したときはFALSEを返します。

## 拡張ユニット通信制御関数

AL2UsbC

2C-7760

2CB-01v1

2CB-02v1

CB-52

CB-53

### 機能

指定されたスレーブユニットと拡張ユニット間の通信を制御します。

### 書式

**C言語** `BOOL MC07_UWExUnitCommControl(DWORD hUnit, WORD ControlSel, MC07_S_RESULT *psResult);`

**VB.NET** `Function MC07_UWExUnitCommControl(ByVal hUnit As Integer, ByVal ControlSel As Short, ByRef psResult As MC07_S_RESULT) As Boolean`

**C#.NET** `bool MC07_UWExUnitCommControl(uint hUnit, ushort ControlSel, ref MC07_S_RESULT psResult);`

### 引数

*hUnit* … ユニットハンドルを指定します。

*ControlSel* … 拡張ユニットとの通信の制御を指定します。

指定できる値	意味
MC07_EX_UNIT_COMM_START	通信を開始します。
MC07_EX_UNIT_COMM_STOP	通信を停止します。
MC07_EX_UNIT_COMM_DISC_LATCH_CLR	拡張ユニット通信のステータスのDISCONNECT LATCHをクリアします。

*psResult* … この関数を実行した結果を格納するためのRESULT構造体のポインタを指定します。

### 戻り値

この関数を実行した結果、正常終了したときはTRUE、エラーが発生したときはFALSEを返します。

## 拡張ユニット通信ステータス読み出し関数

AL2UsbC

2C-7760

2CB-01v1

2CB-02v1

CB-52

CB-53

### 機能

指定されたスレーブユニットと拡張ユニット間の通信の状態を読み出します。

### 書式

**C言語** `BOOL MC07_URExUnitCommStatus(DWORD hUnit, WORD *pStatus, MC07_S_RESULT *psResult);`

**VB.NET** `Function MC07_URExUnitCommStatus(ByVal hUnit As Integer, ByRef pStatus As Short, ByRef psResult As MC07_S_RESULT) As Boolean`

**C#.NET** `bool MC07_URExUnitCommStatus(uint hUnit, ref ushort pStatus, ref MC07_S_RESULT psResult);`

### 引数

*hUnit* … ユニットハンドルを指定します。

*pStatus* … 拡張ユニット通信ステータスを格納するための変数のポインタを指定します。  
拡張ユニット通信ステータスの内容は、次に示す通りです。

D15	D14	D13	D12	D11	D10	D9	D8
0	0	0	0	0	0	0	0
D7	D6	D5	D4	D3	D2	D1	D0
0	0	0	0	0	DIS-CONNECT LATCH	CONNECT	POLLING

- ユニット電源投入時の初期値は H'0000 (アンダーライン側) です。

#### D0 : POLLING

ユニットハンドルで指定されたユニットの通信の状態を示します。

1 : 通信中の状態

0 : 通信中でない状態

- ・ 拡張ユニット通信制御関数の引数 *ControlSel* に MC07\_EX\_UNIT\_COMM\_START を指定すると、POLLING=1 になります。
- ・ 拡張ユニット通信制御関数の引数 *ControlSel* に MC07\_EX\_UNIT\_COMM\_STOP を指定すると、POLLING=0 になります。

#### D1 : CONNECT

ユニットハンドルで指定されたユニットに接続される拡張ユニットの応答の状態を示します。

1 : 接続されている状態

0 : 接続されていない状態

#### D2 : DISCONNECT LATCH

ユニットハンドルで指定されたユニットと拡張ユニット間が、通信中に切断された有無を示します。

1 : 切断された状態

0 : 切断されていない状態

- ・ 拡張ユニット通信制御関数の引数 *ControlSel* に MC07\_EX\_UNIT\_COMM\_DISC\_LATCH\_CLR を指定すると、DISCONNECT LATCH=0 にクリアされます。

*psResult* … この関数を実行した結果を格納するための RESULT 構造体のポインタを指定します。

### 戻り値

この関数を実行した結果、正常終了したときは TRUE、エラーが発生したときは FALSE を返します。



## 拡張ユニット通信設定読み出し関数

AL2UsbC

2C-7760

2CB-01v1

2CB-02v1

CB-52

CB-53

### 機能

指定されたスレーブユニットと拡張ユニット間の通信設定を読み出します。

### 書式

**C言語** `BOOL MC07_URExUnitCommMode(DWORD hUnit, WORD *pCommRate, WORD *pRetryCount, WORD *pIoBit, MC07_S_RESULT *psResult);`

**VB.NET** `Function MC07_URExUnitCommMode(ByVal hUnit As Integer, ByRef pCommRate As Short, ByRef pRetryCount As Short, ByRef pIoBit As Short, ByRef psResult As MC07_S_RESULT) As Boolean`

**C#.NET** `bool MC07_URExUnitCommMode(uint hUnit, ref ushort pCommRate, ref ushort pRetryCount, ref ushort pIoBit, ref MC07_S_RESULT psResult);`

### 引数

*hUnit* … ユニットハンドルを指定します。  
*pCommRate* … 通信レートを格納するための変数のポインタを指定します。  
*pRetryCount* … リトライ回数を格納するための変数のポインタを指定します。  
*pIoBit* … I/O点数を格納するための変数のポインタを指定します。  
*psResult* … この関数を実行した結果を格納するためのRESULT構造体のポインタを指定します。

### 戻り値

この関数を実行した結果、正常終了したときはTRUE、エラーが発生したときはFALSEを返します。

#### 4-4-4. 拡張 GI/O ユニット通信関数

指定されたスレーブGユニットと拡張GI/Oユニット間の通信を行います。  
 拡張GI/Oユニットとのサイクリック通信の開始/停止をコントロールします。  
 拡張GI/Oの読み出し/書き込みは、スレーブGユニットに対するPORT関数で行います。

#### 拡張GI/Oユニット通信制御関数

AL2UsbC

2CB-03	CB-56	CB-58	CB-59
--------	-------	-------	-------

##### 機能

指定されたスレーブGユニットと拡張GI/Oユニット間の通信を制御します。  
環境設定関数を実行すると、通信は自動的に停止します。

##### 書式

**C言語** `BOOL MC07_UWGExUnitCommControl (DWORD hUnit, WORD ControlSel, MC07_S_RESULT *psResult);`

**VB.NET** `Function MC07_UWGExUnitCommControl (ByVal hUnit As Integer, ByVal ControlSel As Short, ByRef psResult As MC07_S_RESULT) As Boolean`

**C#.NET** `bool MC07.UWGExUnitCommControl (uint hUnit, ushort ControlSel, ref MC07_S_RESULT psResult);`

##### 引数

*hUnit* … ユニットハンドルを指定します。

*ControlSel* … 拡張GI/Oユニットとの通信の制御を選択します。

指定できる値	意味
MC07_GEX_UNIT_COMM_START	通信を開始します
MC07_GEX_UNIT_COMM_STOP	通信を停止します
MC07_GEX_UNIT_COMM_DISC_LATCH_CLR	拡張GI/Oユニット通信ステータスのDISCONNECT LATCHをクリアします

*psResult* … この関数を実行した結果を格納するためのRESULT構造体のポインタを指定します。

##### 戻り値

この関数を実行した結果、正常終了したときはTRUE、エラーが発生したときはFALSEを返します。

## 拡張GI/Oユニット通信ステータス読み出し関数

AL2UsbC

2CB-03    CB-56    CB-58    CB-59

## 機能

指定されたスレーブGユニットと拡張GI/Oユニット間の通信の状態を読み出します。  
環境設定関数を実行すると、通信の状態は初期状態になります。

## 書式

**C言語**    `BOOL MC07_URGExUnitCommStatus(DWORD hUnit, WORD *pStatus, MC07_S_RESULT *psResult);`

**VB.NET**    `Function MC07_URGExUnitCommStatus(ByVal hUnit As Integer, ByRef pStatus As Short, ByRef psResult As MC07_S_RESULT) As Boolean`

**C#.NET**    `bool MC07.URGExUnitCommStatus( uint hUnit, ref ushort pStatus, ref MC07_S_RESULT psResult );`

## 引数

*hUnit*    … ユニットハンドルを指定します。

*pStatus*    … 拡張GI/Oユニット通信ステータスを格納するための変数のポインタを指定します。  
拡張GI/Oユニット通信ステータスの内容は、次に示す通りです。

D15	D14	D13	D12	D11	D10	D9	D8
不定	GEXU3 DISCONNECT LATCH	GEXU3 CONNECT	GEXU3 POLLING	不定	GEXU2 DISCONNECT LATCH	GEXU2 CONNECT	GEXU2 POLLING
D7	D6	D5	D4	D3	D2	D1	D0
不定	GEXU1 DISCONNECT LATCH	GEXU1 CONNECT	GEXU1 POLLING	不定	GEXU0 DISCONNECT LATCH	GEXU0 CONNECT	GEXU0 POLLING

- ユニットの電源投入後の初期値は H'0000(アンダーライン側) です。

## D0, D4, D8, D12 : GEXUn POLLING

ユニットハンドルで指定されたスレーブGユニットと拡張GI/Oユニット間の通信の状態を示します。

1: 通信中の状態

0: 通信中でない状態

拡張GI/Oユニット通信制御関数の引数 *ControlSel* に MC07\_GEX\_UNIT\_COMM\_START を指定すると、接続が認識されている拡張GI/OユニットのGEXUn POLLINGが1になります。

拡張GI/Oユニット通信制御関数の引数 *ControlSel* に MC07\_GEX\_UNIT\_COMM\_STOP を指定すると、GEXUn POLLINGの全てが0になります。

## D1, D5, D9, D13 : GEXUn CONNECT

ユニットハンドルで指定されたユニットと拡張GI/Oユニット間の現在の接続状態を示します。

1: 接続されている状態

0: 切断されている状態

## D2, D6, D10, D14 : GEXUn DISCONNECT LATCH

ユニットハンドルで指定されたユニットと拡張GI/Oユニット間の接続が切断されたことを示します。

1: 切断された状態

0: 切断されていない状態

拡張GI/Oユニット通信制御関数の引数 *ControlSel* に MC07\_GEX\_UNIT\_COMM\_DISC\_LATCH\_CLR を指定すると、GEXUn DISCONNECT LATCHが全て0にクリアされます。

*psResult*    … この関数を実行した結果を格納するためのRESULT構造体のポインタを指定します。

## 戻り値

この関数を実行した結果、正常終了したときはTRUE、エラーが発生したときはFALSEを返します。

#### 4-4-5. ユニットアクセス関数

複数軸のMCC09 PORTアクセスと、複数のI/O PORTアクセスを一括で行います。

#### ユニットステータス構造体

AL2UsbC

2C-7760 2GD-7720 2CD-7721 2CD-7730 2CD-7730G02

##### 機能

スレーブユニットのステータスの内容が格納されます。

##### 書式

```
C言語 typedef struct _MC07_S_UNIT_STATUS {
    MC07_S_STATUS_DATA X;
    MC07_S_STATUS_DATA Y;
    MC07_S_STATUS_DATA Z;
    MC07_S_STATUS_DATA A;
    MC07_S_IN_PORT InPort;
} MC07_S_UNIT_STATUS;
```

```
VB.NET Structure MC07_S_UNIT_STATUS
    Public X As MC07_S_STATUS_DATA
    Public Y As MC07_S_STATUS_DATA
    Public Z As MC07_S_STATUS_DATA
    Public A As MC07_S_STATUS_DATA
    Public InPort As MC07_S_IN_PORT
    Public Sub Initialize()
        InPort.Initialize()
    End Sub
End Structure
```

```
C#.NET struct MC07_S_UNIT_STATUS
{
    public MC07_S_STATUS_DATA X;
    public MC07_S_STATUS_DATA Y;
    public MC07_S_STATUS_DATA Z;
    public MC07_S_STATUS_DATA A;
    public MC07_S_IN_PORT InPort;
    public MC07_S_UNIT_STATUS(ushort dummy)
    {
        this = new MC07_S_UNIT_STATUS();
        InPort = new MC07_S_IN_PORT(0);
    }
}
```

##### メンバ

*X* … X軸のステータスデータ構造体の内容が格納されます。  
*Y* … Y軸のステータスデータ構造体の内容が格納されます。  
*Z* … Z軸のステータスデータ構造体の内容が格納されます。  
*A* … A軸のステータスデータ構造体の内容が格納されます。  
*InPort* … 入力PORT構造体の内容が格納されます。

・ステータスデータ構造体は、4-2.章 基本的な構造体をご覧ください。

## ユニットステータス構造体 (6軸)

AL2UsbC

2CD-7740G01

### 機能

6軸ユニットのステータスの内容が格納されます。

### 書式

```
C言語  typedef struct _MC07_S_UNIT_STATUS_6 {  
        MC07_S_STATUS_DATA X;  
        MC07_S_STATUS_DATA Y;  
        MC07_S_STATUS_DATA Z;  
        MC07_S_STATUS_DATA A;  
        MC07_S_STATUS_DATA B;  
        MC07_S_STATUS_DATA C;  
        MC07_S_IN_PORT InPort;  
    } MC07_S_UNIT_STATUS_6;
```

```
VB.NET Structure MC07_S_UNIT_STATUS_6  
    Public X As MC07_S_STATUS_DATA  
    Public Y As MC07_S_STATUS_DATA  
    Public Z As MC07_S_STATUS_DATA  
    Public A As MC07_S_STATUS_DATA  
    Public B As MC07_S_STATUS_DATA  
    Public C As MC07_S_STATUS_DATA  
    Public InPort As MC07_S_IN_PORT  
    Public Sub Initialize()  
        InPort.Initialize()  
    End Sub  
End Structure
```

```
C#.NET struct MC07_S_UNIT_STATUS_6  
{  
    public MC07_S_STATUS_DATA X;  
    public MC07_S_STATUS_DATA Y;  
    public MC07_S_STATUS_DATA Z;  
    public MC07_S_STATUS_DATA A;  
    public MC07_S_STATUS_DATA B;  
    public MC07_S_STATUS_DATA C;  
    public MC07_S_IN_PORT InPort;  
    public MC07_S_UNIT_STATUS_6(ushort dummy)  
    {  
        this = new MC07_S_UNIT_STATUS_6();  
        InPort = new MC07_S_IN_PORT(0);  
    }  
}
```

### メンバ

*X* … X軸のステータスデータ構造体の内容が格納されます。  
*Y* … Y軸のステータスデータ構造体の内容が格納されます。  
*Z* … Z軸のステータスデータ構造体の内容が格納されます。  
*A* … A軸のステータスデータ構造体の内容が格納されます。  
*B* … B軸のステータスデータ構造体の内容が格納されます。  
*C* … C軸のステータスデータ構造体の内容が格納されます。  
*InPort* … 入力PORT構造体の内容が格納されます。

・ステータスデータ構造体は、4-2.章 基本的な構造体をご覧ください。

## ユニットコマンド構造体

AL2UsbC

2C-7760 2CD-7720 2CD-7721 2CD-7730 2CD-7730G02

### 機能

スレーブユニットのコマンドを格納します。

### 書式

```
C言語  typedef struct _MC07_S_UNIT_COMMAND {
        MC07_S_COMMAND_DATA X;
        MC07_S_COMMAND_DATA Y;
        MC07_S_COMMAND_DATA Z;
        MC07_S_COMMAND_DATA A;
        MC07_S_OUT_PORT OutPort;
    } MC07_S_UNIT_COMMAND;
```

```
VB.NET Structure MC07_S_UNIT_COMMAND
        Public X As MC07_S_COMMAND_DATA
        Public Y As MC07_S_COMMAND_DATA
        Public Z As MC07_S_COMMAND_DATA
        Public A As MC07_S_COMMAND_DATA
        Public OutPort As MC07_S_OUT_PORT
        Public Sub Initialize()
            OutPort.Initialize()
        End Sub
End Structure
```

```
C#.NET struct MC07_S_UNIT_COMMAND
{
    public MC07_S_COMMAND_DATA X;
    public MC07_S_COMMAND_DATA Y;
    public MC07_S_COMMAND_DATA Z;
    public MC07_S_COMMAND_DATA A;
    public MC07_S_OUT_PORT OutPort;
    public MC07_S_UNIT_COMMAND(ushort dummy)
    {
        this = new MC07_S_UNIT_COMMAND();
        OutPort = new MC07_S_OUT_PORT(0);
    }
}
```

### メンバ

*X* … X軸のコマンドデータ構造体の内容を格納します。  
*Y* … Y軸のコマンドデータ構造体の内容を格納します。  
*Z* … Z軸のコマンドデータ構造体の内容を格納します。  
*A* … A軸のコマンドデータ構造体の内容を格納します。  
*OutPort* … 出力PORT構造体の内容を格納します。

・コマンドデータ構造体は、4-2.章 基本的な構造体をご覧ください。

## 入力PORT構造体

AL2UsubC

2CD-7760	2CD-7720	2CD-7721	2CD-7730	2CD-7730G02	2CD-7740G01	
2CB-01v1	2CB-02v1	2CB-03	CB-52	CB-53	CB-56	CB-59

### 機能

ユニットの入力PORTから読み出された内容が格納されます。  
読み出された内容については、6-3-1.章 汎用I/O PORTをご覧ください。

### 書式

**C言語** typedef struct \_MC07\_S\_IN\_PORT {  
WORD *Gpin*;  
WORD *Gp0in*;  
WORD *Gp1in*;  
WORD *Exp0in*;  
WORD *Exp1in*;  
WORD *Ctlp0in*;  
WORD *GExu0in*[4];  
WORD *GExu1in*[4];  
WORD *GExu2in*[4];  
WORD *GExu3in*[4];  
WORD *GExu0out*[4];  
WORD *GExu1out*[4];  
WORD *GExu2out*[4];  
WORD *GExu3out*[4];  
WORD *GExpin*[4];  
WORD *GExpout*[4];  
} MC07\_S\_IN\_PORT;

**VB.NET** Structure MC07\_S\_IN\_PORT  
Public *Gpin* As Short  
Public *Gp0in* As Short  
Public *Gp1in* As Short  
Public *Exp0in* As Short  
Public *Exp1in* As Short  
Public *Ctlp0in* As Short  
<Marshal As (UnmanagedType.ByValArray, SizeConst:=4)> Public *GExu0in*() As Short  
<Marshal As (UnmanagedType.ByValArray, SizeConst:=4)> Public *GExu1in*() As Short  
<Marshal As (UnmanagedType.ByValArray, SizeConst:=4)> Public *GExu2in*() As Short  
<Marshal As (UnmanagedType.ByValArray, SizeConst:=4)> Public *GExu3in*() As Short  
<Marshal As (UnmanagedType.ByValArray, SizeConst:=4)> Public *GExu0out*() As Short  
<Marshal As (UnmanagedType.ByValArray, SizeConst:=4)> Public *GExu1out*() As Short  
<Marshal As (UnmanagedType.ByValArray, SizeConst:=4)> Public *GExu2out*() As Short  
<Marshal As (UnmanagedType.ByValArray, SizeConst:=4)> Public *GExu3out*() As Short  
<Marshal As (UnmanagedType.ByValArray, SizeConst:=4)> Public *GExpin*() As Short  
<Marshal As (UnmanagedType.ByValArray, SizeConst:=4)> Public *GExpout*() As Short  
Public Sub Initialize()  
(VB.NET続く)

(VB.NET 続き)

```

ReDim GExu0in(3)
ReDim GExu1in(3)
ReDim GExu2in(3)
ReDim GExu3in(3)
ReDim GExu0out(3)
ReDim GExu1out(3)
ReDim GExu2out(3)
ReDim GExu3out(3)
ReDim GExpin(3)
ReDim GExpout(3)
End Sub
End Structure

```

C#.NET

```

struct MC07_S_IN_PORT
{
    public ushort Gpin;
    public ushort Gp0in;
    public ushort Gp1in;
    public ushort Exp0in;
    public ushort Exp1in;
    public ushort CtIp0in;
    [MarshalAs(UnmanagedType.ByValArray, SizeConst=4)]
    public ushort[] GExu0in;
    [MarshalAs(UnmanagedType.ByValArray, SizeConst=4)]
    public ushort[] GExu1in;
    [MarshalAs(UnmanagedType.ByValArray, SizeConst=4)]
    public ushort[] GExu2in;
    [MarshalAs(UnmanagedType.ByValArray, SizeConst=4)]
    public ushort[] GExu3in;
    [MarshalAs(UnmanagedType.ByValArray, SizeConst=4)]
    public ushort[] GExu0out;
    [MarshalAs(UnmanagedType.ByValArray, SizeConst=4)]
    public ushort[] GExu1out;
    [MarshalAs(UnmanagedType.ByValArray, SizeConst=4)]
    public ushort[] GExu2out;
    [MarshalAs(UnmanagedType.ByValArray, SizeConst=4)]
    public ushort[] GExu3out;
    [MarshalAs(UnmanagedType.ByValArray, SizeConst=4)]
    public ushort[] GExpin;
    [MarshalAs(UnmanagedType.ByValArray, SizeConst=4)]
    public ushort[] GExpout;
    public MC07_S_IN_PORT(ushort dummy)
    {
        this = new MC07_S_IN_PORT();
        GExu0in = new ushort[4];
        GExu1in = new ushort[4];
        GExu2in = new ushort[4];
        GExu3in = new ushort[4];
        GExu0out = new ushort[4];
        GExu1out = new ushort[4];
        GExu2out = new ushort[4];
        GExu3out = new ushort[4];
        GExpin = new ushort[4];
        GExpout = new ushort[4];
    }
}

```



**メンバ**

<i>Gpin</i>	… 汎用I/O入力PORTから読み出された内容が格納されます。
<i>Gp0in</i>	… 汎用I/O入力0 PORTから読み出された内容が格納されます。
<i>Gp1in</i>	… 汎用I/O入力1 PORTから読み出された内容が格納されます。
<i>Exp0in</i>	… 拡張I/O入力0 PORTから読み出された内容が格納されます。
<i>Exp1in</i>	… 拡張I/O入力1 PORTから読み出された内容が格納されます。
<i>Ctlp0in</i>	… 制御I/O入力0 PORTから読み出された内容が格納されます。
<i>GExu0in[n]</i>	… 拡張GI/00入力n PORTから読み出された内容が格納されます。
<i>GExu1in[n]</i>	… 拡張GI/01入力n PORTから読み出された内容が格納されます。
<i>GExu2in[n]</i>	… 拡張GI/02入力n PORTから読み出された内容が格納されます。
<i>GExu3in[n]</i>	… 拡張GI/03入力n PORTから読み出された内容が格納されます。
<i>GExu0in[n]</i>	… 拡張GI/00入力n PORTから読み出された内容が格納されます。
<i>GExu1in[n]</i>	… 拡張GI/01入力n PORTから読み出された内容が格納されます。
<i>GExu2in[n]</i>	… 拡張GI/02入力n PORTから読み出された内容が格納されます。
<i>GExu3in[n]</i>	… 拡張GI/03入力n PORTから読み出された内容が格納されます。
<i>GExpin[n]</i>	… 将来の拡張用です。
<i>GExpout[n]</i>	… 将来の拡張用です。

拡張GI/0ユニットから読み出す場合、読み出された内容は次のメンバに格納されます。

・ユニットハンドルを指定した場合、GExu0in[n]～GExu3in[n]、GExu0out[n]～GExu3out[n]に格納されます

\* VB.NETのGExuin(0)～(3)は、C言語のGExuin[0]～[3]に対応します。他のメンバも同様です。

\* C#.NETのGExuin[0]～[3]は、C言語のGExuin[0]～[3]に対応します。他のメンバも同様です。

## 出力PORT構造体

AL2UsbC

2CD-7760	2CD-7720	2CD-7721	2CD-7730	2CD-7730G02	2CD-7740G01	
2CB-01v1	2CB-02v1	2CB-03	CB-52	CB-53	CB-56	CB-59

### 機能

ユニットの出力PORTに書き込むデータ、OR書き込みするデータ、AND書き込みするデータを格納します。

- ・書き込むデータ … I/O PORT書き込み関数
- ・OR書き込みデータ … I/O PORT OR書き込み関数
- ・AND書き込みデータ … I/O PORT AND書き込み関数

書き込むデータについては、6-3-1.章 汎用I/O PORTをご覧ください。

### 書式

```
C言語  typedef struct _MC07_S_OUT_PORT {
        WORD  Gpout;
        WORD  Gp0out;
        WORD  Gp1out;
        WORD  Exp0out;
        WORD  Exp1out;
        WORD  Ctlp0out;
        WORD  GExu0out[4];
        WORD  GExu1out[4];
        WORD  GExu2out[4];
        WORD  GExu3out[4];
        WORD  GExpout[4];
    } MC07_S_OUT_PORT;
```

```
VB.NET Structure MC07_S_OUT_PORT
    Public Gpout As Short
    Public Gp0out As Short
    Public Gp1out As Short
    Public Exp0out As Short
    Public Exp1out As Short
    Public Ctlp0out As Short
    <Marshal As (UnmanagedType.ByValArray, SizeConst:=4)> Public GExu0out() As Short
    <Marshal As (UnmanagedType.ByValArray, SizeConst:=4)> Public GExu1out() As Short
    <Marshal As (UnmanagedType.ByValArray, SizeConst:=4)> Public GExu2out() As Short
    <Marshal As (UnmanagedType.ByValArray, SizeConst:=4)> Public GExu3out() As Short
    <Marshal As (UnmanagedType.ByValArray, SizeConst:=4)> Public GExpout() As Short
    Public Sub Initialize()
        ReDim GExu0out(3)
        ReDim GExu1out(3)
        ReDim GExu2out(3)
        ReDim GExu3out(3)
        ReDim GExpout(3)
    End Sub
End Structure
```

```

C#.NET struct MC07_S_OUT_PORT
{
    public ushort Gpout;
    public ushort Gp0out;
    public ushort Gp1out;
    public ushort Exp0out;
    public ushort Exp1out;
    public ushort CtIp0out;
    [MarshalAs(UnmanagedType.ByValArray, SizeConst=4)]
    public ushort[] GExu0out;
    [MarshalAs(UnmanagedType.ByValArray, SizeConst=4)]
    public ushort[] GExu1out;
    [MarshalAs(UnmanagedType.ByValArray, SizeConst=4)]
    public ushort[] GExu2out;
    [MarshalAs(UnmanagedType.ByValArray, SizeConst=4)]
    public ushort[] GExu3out;
    [MarshalAs(UnmanagedType.ByValArray, SizeConst=4)]
    public ushort[] GExpout;
    public MC07_S_OUT_PORT(ushort dummy)
    {
        this = new MC07_S_OUT_PORT();
        GExu0out = new ushort[4];
        GExu1out = new ushort[4];
        GExu2out = new ushort[4];
        GExu3out = new ushort[4];
        GExpout = new ushort[4];
    }
}

```

#### メンバ

<i>Gpout</i>	… 汎用I/O出力PORTに書き込むデータを格納します。
<i>Gp0out</i>	… 汎用I/O出力0 PORT(スレーブI/O)に書き込むデータを格納します。
<i>Gp1out</i>	… 汎用I/O出力1 PORT(スレーブI/O)に書き込むデータを格納します。
<i>Exp0out</i>	… 拡張I/O出力0 PORTに書き込むデータを格納します。
<i>Exp1out</i>	… 拡張I/O出力1 PORTに書き込むデータを格納します。
<i>CtIp0out</i>	… 制御I/O出力0 PORTに書き込むデータを格納します。
<i>GExu0out[n]</i>	… 拡張GI/00出力n PORTに書き込むデータを格納します。
<i>GExu1out[n]</i>	… 拡張GI/01出力n PORTに書き込むデータを格納します。
<i>GExu2out[n]</i>	… 拡張GI/02出力n PORTに書き込むデータを格納します。
<i>GExu3out[n]</i>	… 拡張GI/03出力n PORTに書き込むデータを格納します。
<i>GExpout[n]</i>	… 将来の拡張用です。

拡張GI/0ユニットに書き込む場合、書き込むデータを次のメンバに格納します。

- ・ユニットハンドルを指定すると、GExu0out[n]～GExu3out[n]に格納します

\* VB.NETのGExuout(0)～(3)は、C言語のGExuout[0]～[3]に対応します。他のメンバも同様です。

\* C#.NETのGExuout[0]～[3]は、C言語のGExuout[0]～[3]に対応します。他のメンバも同様です。

## ユニットDRIVE COMMAND・I/O書き込み関数

AL2UsbC

2C-7760	2CD-7720	2CD-7721	2CD-7730	2CD-7730G02
---------	----------	----------	----------	-------------

CB-52	CB-53
-------	-------

## 機能

指定されたユニットに対し、次の書き込みを一括で行います。

- ・ 指定された軸（複数指定可）のDRIVE DATA1 PORT、DRIVE DATA2 PORT、DRIVE COMMAND PORTに、軸ごとに個別のコマンドコードとデータを書き込みます。
- ・ 指定されたI/O PORT（複数指定可）に、I/O PORTごとに個別のデータを書き込みます。

## 書式

**C言語** BOOL MC07\_UWDriveIo(DWORD *hUnit*, DWORD *AxisSel*, DWORD *IoPortSel*, MC07\_S\_UNIT\_COMMAND \**psUnitCmd*, MC07\_S\_RESULT \**psResult*);

**VB.NET** Function MC07\_UWDriveIo(ByVal *hUnit* As Integer, ByVal *AxisSel* As Integer, ByVal *IoPortSel* As Integer, ByRef *psUnitCmd* As MC07\_S\_UNIT\_COMMAND, ByRef *psResult* As MC07\_S\_RESULT) As Boolean

**C#.NET** bool MC07.UWDriveIo(uint *hUnit*, uint *AxisSel*, uint *IoPortSel*, ref MC07\_S\_UNIT\_COMMAND *psUnitCmd*, ref MC07\_S\_RESULT *psResult*);

## 引数

- hUnit* … ユニットハンドルを指定します。  
*AxisSel* … 軸（複数指定可）を指定します。  
 どの軸も指定しない場合は0を指定します。

複数の軸を指定する場合は、論理和を指定します

指定できる値	意味
MC07_SEL_X	X軸
MC07_SEL_Y	Y軸
MC07_SEL_Z	Z軸
MC07_SEL_A	A軸

次の指定も組み合わせることができます。

指定できる値	意味	指定できる値	意味
MC07_SEL_X_Y	X軸とY軸	MC07_SEL_X_Y_Z	X軸とY軸とZ軸
MC07_SEL_X_Z	X軸とZ軸	MC07_SEL_X_Y_A	X軸とY軸とA軸
MC07_SEL_X_A	X軸とA軸	MC07_SEL_X_Z_A	X軸とZ軸とA軸
MC07_SEL_Y_Z	Y軸とZ軸	MC07_SEL_Y_Z_A	Y軸とZ軸とA軸
MC07_SEL_Y_A	Y軸とA軸	MC07_SEL_X_Y_Z_A	X軸とY軸とZ軸とA軸
MC07_SEL_Z_A	Z軸とA軸		

*IoPortSel* ... I/O PORT (複数指定可) の組み合わせを指定します。  
どの I/O PORT も指定しない場合は 0 を指定します。

複数の I/O PORT を指定する場合は、論理和を指定します

指定できる値	意味
MC07_SEL_GP_OUT	汎用 I/O 出力 PORT
MC07_SEL_EXPO_OUT	拡張 I/O 出力 0 PORT
MC07_SEL_EXP1_OUT	拡張 I/O 出力 1 PORT
MC07_SEL_CTLPO_OUT	制御 I/O 出力 0 PORT

次の指定も組み合わせることができます。

指定できる値	意味
MC07_SEL_EXPO_EXP1_OUT	拡張 I/O 出力 0 PORT と 拡張 I/O 出力 1 PORT

*psUnitCmd* ... 書き込むデータが格納されているユニットコマンド構造体のポインタを指定します。

*psResult* ... この関数を実行した結果を格納するための RESULT 構造体のポインタを指定します。

#### 戻り値

この関数を実行した結果、正常終了したときは TRUE、エラーが発生したときは FALSE を返します。

## ユニットDRIVE COMMAND書き込み／読み出し関数

AL2UsbC

2C-7760	2CD-7720	2CD-7721	2CD-7730	2CD-7730G02
---------	----------	----------	----------	-------------

### 機能

指定されたユニットに対し、次の書き込みと読み出しを書き込み→読み出しの順で一括で行います。

- ・指定された軸（複数指定可）のDRIVE DATA1 PORT、DRIVE DATA2 PORT、DRIVE COMMAND PORTに、軸ごとに個別のコマンドコードとデータを書き込みます。
- ・指定された軸（複数指定可）のDRIVE DATA1 PORT、DRIVE DATA2 PORTの内容を読み出します。

ユニット単位で下記のアクセスを1回の関数実行で処理することができます。

- ・設定データの読み出し
- ・出力中のドライブ速度の読み出し
- ・エラーステータスの読み出し
- ・各カウントデータの読み出し

### 書式

**C言語**    `BOOL MC07_UWRDrive(DWORD hUnit, DWORD AxisSel, MC07_S_UNIT_COMMAND *psUnitCmd, MC07_S_UNIT_STATUS *psUnitStatus, MC07_S_RESULT *psResult);`

**VB.NET**    `Function MC07_UWRDrive(ByVal hUnit As Integer, ByVal AxisSel As Integer, ByRef psUnitCmd As MC07_S_UNIT_COMMAND, ByRef psUnitStatus As MC07_S_UNIT_STATUS, ByRef psResult As MC07_S_RESULT) As Boolean`

**C#.NET**    `bool MC07.UWRDrive(uint hUnit, uint AxisSel, ref MC07_S_UNIT_COMMAND psUnitCmd, ref MC07_S_UNIT_STATUS psUnitStatus, ref MC07_S_RESULT psResult);`

### 引数

*hUnit*      … ユニットハンドルを指定します。

*AxisSel*    … 軸（複数指定可）を指定します。どの軸も指定しない場合は0を指定します。

複数の軸を指定する場合は、論理和を指定します

指定できる値	意味
MC07_SEL_X	X軸
MC07_SEL_Y	Y軸
MC07_SEL_Z	Z軸
MC07_SEL_A	A軸

次の指定も組み合わせることができます。

指定できる値	意味	指定できる値	意味
MC07_SEL_X_Y	X軸とY軸	MC07_SEL_X_Y_Z	X軸とY軸とZ軸
MC07_SEL_X_Z	X軸とZ軸	MC07_SEL_X_Y_A	X軸とY軸とA軸
MC07_SEL_X_A	X軸とA軸	MC07_SEL_X_Z_A	X軸とZ軸とA軸
MC07_SEL_Y_Z	Y軸とZ軸	MC07_SEL_Y_Z_A	Y軸とZ軸とA軸
MC07_SEL_Y_A	Y軸とA軸	MC07_SEL_X_Y_Z_A	X軸とY軸とZ軸とA軸
MC07_SEL_Z_A	Z軸とA軸		

*psUnitCmd*    … 書き込むデータが格納されているユニットコマンド構造体のポインタを指定します。

*psUnitStatus* … 読み出した内容を格納するためのユニットステータス構造体のポインタを指定します。

*psResult*     … この関数を実行した結果を格納するためのRESULT構造体のポインタを指定します。

### 戻り値

この関数を実行した結果、正常終了したときはTRUE、エラーが発生したときはFALSEを返します。

## ユニットSTATUS1・I/O読み出し関数

AL2UsbC

2C-7760 2CD-7720 2CD-7721 2CD-7730 2CD-7730G02

CB-52 CB-53

## 機能

指定されたユニットに対し、次の読み出しを一括で行います。

- ・指定された軸（複数指定可）のSTATUS1 PORTの内容を読み出します。
- ・指定されたI/O PORT（複数指定可）の内容を読み出します。

## 書式

**C言語** BOOL MC07\_URStatus1Io(DWORD *hUnit*, DWORD *AxisSel*, DWORD *IoPortSel*,  
MC07\_S\_UNIT\_STATUS \**psUnitStatus*, MC07\_S\_RESULT \**psResult*);

**VB.NET** Function MC07\_URStatus1Io(ByVal *hUnit* As Integer, ByVal *AxisSel* As Integer,  
ByVal *IoPortSel* As Integer, ByRef *psUnitStatus* As MC07\_S\_UNIT\_STATUS,  
ByRef *psResult* As MC07\_S\_RESULT) As Boolean

**C#.NET** bool MC07.URStatus1Io(uint *hUnit*, uint *AxisSel*, uint *IoPortSel*,  
ref MC07\_S\_UNIT\_STATUS *psUnitStatus*, ref MC07\_S\_RESULT *psResult*);

## 引数

- hUnit* ……ユニットハンドルを指定します。  
*AxisSel* ……軸（複数指定可）を指定します。  
どの軸も指定しない場合は0を指定します。

複数の軸を指定する場合は、論理和を指定します

指定できる値	意味
MC07_SEL_X	X軸
MC07_SEL_Y	Y軸
MC07_SEL_Z	Z軸
MC07_SEL_A	A軸

次の指定も組み合わせることができます。

指定できる値	意味	指定できる値	意味
MC07_SEL_X_Y	X軸とY軸	MC07_SEL_X_Y_Z	X軸とY軸とZ軸
MC07_SEL_X_Z	X軸とZ軸	MC07_SEL_X_Y_A	X軸とY軸とA軸
MC07_SEL_X_A	X軸とA軸	MC07_SEL_X_Z_A	X軸とZ軸とA軸
MC07_SEL_Y_Z	Y軸とZ軸	MC07_SEL_Y_Z_A	Y軸とZ軸とA軸
MC07_SEL_Y_A	Y軸とA軸	MC07_SEL_X_Y_Z_A	X軸とY軸とZ軸とA軸
MC07_SEL_Z_A	Z軸とA軸		

- IoPortSel* …… I/O PORT（複数指定可）の組み合わせを指定します。  
どのI/O PORTも指定しない場合は0を指定します。

複数のI/O PORTを指定する場合は、論理和を指定します

指定できる値	意味
MC07_SEL_GP_IN	汎用I/O入力 PORT
MC07_SEL_EXPO_IN	拡張I/O入力0 PORT
MC07_SEL_EXP1_IN	拡張I/O入力1 PORT
MC07_SEL_CTLPO_IN	制御I/O入力0 PORT

次の指定も組み合わせることができます。

指定できる値	意味
MC07_SEL_EXPO_EXP1_IN	拡張I/O入力0 PORTと拡張I/O入力1 PORT

*psUnitStatus* ……読み出した内容を格納するためのユニットステータス構造体のポインタを指定します。

*psResult* ……この関数を実行した結果を格納するためのRESULT構造体のポインタを指定します。

## 戻り値

この関数を実行した結果、正常終了したときはTRUE、エラーが発生したときはFALSEを返します。

## ユニットSTATUS1・I/O読み出し関数(6軸)

AL2UsbC

2CD-7740G01

### 機能

指定された6軸ユニットに対し、次の読み出しを一括で行います。  
・指定された軸(複数指定可)のSTATUS1 PORTの内容を読み出します。  
・指定されたI/O PORTの内容を読み出します。

### 書式

**C言語** `BOOL MC07_URStatus1Io_6(DWORD hUnit, DWORD AxisSel, DWORD IoPortSel,  
MC07_S_UNIT_STATUS_6 *psUnitStatus, MC07_S_RESULT *psResult);`

**VB.NET** `Function MC07_URStatus1Io_6(ByVal hUnit As Integer, ByVal AxisSel As Integer,  
ByVal IoPortSel As Integer, ByRef psUnitStatus As MC07_S_UNIT_STATUS_6,  
ByRef psResult As MC07_S_RESULT) As Boolean`

**C#.NET** `bool MC07.URStatus1Io_6(uint hUnit, uint AxisSel, uint IoPortSel,  
ref MC07_S_UNIT_STATUS_6 psUnitStatus, ref MC07_S_RESULT psResult);`

### 引数

*hUnit* …… ユニットハンドルを指定します。  
*AxisSel* …… 軸(複数指定可)を指定します。  
どの軸も指定しない場合は0を指定します。

複数の軸を指定する場合は、論理和を指定します

指定できる値	意味
MC07_SEL_X	X軸
MC07_SEL_Y	Y軸
MC07_SEL_Z	Z軸
MC07_SEL_A	A軸
MC07_SEL_B	B軸
MC07_SEL_C	C軸

次の指定も可能です。

指定できる値	軸
MC07_SEL_X_Y_Z_A_B_C	X軸～C軸

*IoPortSel* …… I/O PORTを指定します。  
I/O PORTを指定しない場合は0を指定します。

指定できる値	意味
MC07_SEL_GP_IN	汎用I/O入力 PORT

*psUnitStatus* …… 読み出した内容を格納するためのユニットステータス構造体(6軸)のポインタを指定します。  
*psResult* …… この関数を実行した結果を格納するためのRESULT構造体のポインタを指定します。

### 戻り値

この関数を実行した結果、正常終了したときはTRUE、エラーが発生したときはFALSEを返します。



## ユニットSTATUS1・パルスカウンタ・I/O読み出し関数

AL2UsbC

2C-7760 2CD-7720 2CD-7721 2CD-7730 2CD-7730G02

CB-52 CB-53

## 機能

指定されたユニットに対し、次の読み出しを一括で行います。

- ・ 指定された軸（複数指定可）のSTATUS1 PORTの内容を読み出します。
- ・ 指定された軸（複数指定可）のDRIVE DATA1 PORT、DRIVE DATA2 PORTからパルスカウンタの内容を読み出します。
- ・ 指定されたI/O PORT（複数指定可）の内容を読み出します。

## 書式

**C言語** BOOL MC07\_URStatus1PcntIo(DWORD *hUnit*, DWORD *AxisSel*, DWORD *IoPortSel*, MC07\_S\_UNIT\_STATUS \**psUnitStatus*, MC07\_S\_RESULT \**psResult*);

**VB.NET** Function MC07\_URStatus1PcntIo(ByVal *hUnit* As Integer, ByVal *AxisSel* As Integer, ByVal *IoPortSel* As Integer, ByRef *psUnitStatus* As MC07\_S\_UNIT\_STATUS, ByRef *psResult* As MC07\_S\_RESULT) As Boolean

**C#.NET** bool MC07.URStatus1PcntIo(uint *hUnit*, uint *AxisSel*, uint *IoPortSel*, ref MC07\_S\_UNIT\_STATUS *psUnitStatus*, ref MC07\_S\_RESULT *psResult*);

## 引数

*hUnit* …… ユニットハンドルを指定します。

*AxisSel* …… 軸（複数指定可）を指定します。  
どの軸も指定しない場合は0を指定します。

複数の軸を指定する場合は、論理和を指定します

指定できる値	意味
MC07_SEL_X	X軸
MC07_SEL_Y	Y軸
MC07_SEL_Z	Z軸
MC07_SEL_A	A軸

次の指定も組み合わせることができます。

指定できる値	意味	指定できる値	意味
MC07_SEL_X_Y	X軸とY軸	MC07_SEL_X_Y_Z	X軸とY軸とZ軸
MC07_SEL_X_Z	X軸とZ軸	MC07_SEL_X_Y_A	X軸とY軸とA軸
MC07_SEL_X_A	X軸とA軸	MC07_SEL_X_Z_A	X軸とZ軸とA軸
MC07_SEL_Y_Z	Y軸とZ軸	MC07_SEL_Y_Z_A	Y軸とZ軸とA軸
MC07_SEL_Y_A	Y軸とA軸	MC07_SEL_X_Y_Z_A	X軸とY軸とZ軸とA軸
MC07_SEL_Z_A	Z軸とA軸		

*IoPortSel* …… I/O PORT（複数指定可）の組み合わせを指定します。  
どのI/O PORTも指定しない場合は0を指定します。

複数のI/O PORTを指定する場合は、論理和を指定します

指定できる値	意味
MC07_SEL_GP_IN	汎用I/O入力 PORT
MC07_SEL_EXPO_IN	拡張I/O入力0 PORT
MC07_SEL_EXP1_IN	拡張I/O入力1 PORT
MC07_SEL_CTLPO_IN	制御I/O入力0 PORT

次の指定も組み合わせることができます。

指定できる値	意味
MC07_SEL_EXPO_EXP1_IN	拡張I/O入力0 PORTと拡張I/O入力1 PORT

*psUnitStatus* …… 読み出した内容を格納するためのユニットステータス構造体のポインタを指定します。

*psResult* …… この関数を実行した結果を格納するためのRESULT構造体のポインタを指定します。

## 戻り値

この関数を実行した結果、正常終了したときはTRUE、エラーが発生したときはFALSEを返します。

## ユニットSTATUS1・パルスカウンタ・I/O読み出し関数(6軸)

AL2UsbC

2CD-7740G01

## 機能

指定されたユニットに対し、次の読み出しを一括で行います。

- ・指定された軸（複数指定可）のSTATUS1 PORTの内容を読み出します。
- ・指定された軸（複数指定可）のDRIVE DATA1 PORT、DRIVE DATA2 PORTからパルスカウンタの内容を読み出します。
- ・指定されたI/O PORTの内容を読み出します。

## 書式

**C言語** BOOL MC07\_URStatus1PcntIo\_6(DWORD *hUnit*, DWORD *AxisSel*, DWORD *IoPortSel*,  
MC07\_S\_UNIT\_STATUS\_6 \**psUnitStatus*, MC07\_S\_RESULT \**psResult*);

**VB.NET** Function MC07\_URStatus1PcntIo\_6(ByVal *hUnit* As Integer, ByVal *AxisSel* As Integer,  
ByVal *IoPortSel* As Integer, ByRef *psUnitStatus* As MC07\_S\_UNIT\_STATUS\_6,  
ByRef *psResult* As MC07\_S\_RESULT) As Boolean

**C#.NET** bool MC07.URStatus1PcntIo\_6(uint *hUnit*, uint *AxisSel*, uint *IoPortSel*,  
ref MC07\_S\_UNIT\_STATUS\_6 *psUnitStatus*, ref MC07\_S\_RESULT *psResult*);

## 引数

- hUnit* …… ユニットハンドルを指定します。  
*AxisSel* …… 軸（複数指定可）を指定します。  
どの軸も指定しない場合は0を指定します。

複数の軸を指定する場合は、論理和を指定します

指定できる値	意味
MC07_SEL_X	X軸
MC07_SEL_Y	Y軸
MC07_SEL_Z	Z軸
MC07_SEL_A	A軸
MC07_SEL_B	B軸
MC07_SEL_C	C軸

次の指定も可能です。

指定できる値	軸
MC07_SEL_X_Y_Z_A_B_C	X軸～C軸

- IoPortSel* …… I/O PORTを指定します。  
I/O PORTを指定しない場合は0を指定します。

指定できる値	軸
MC07_SEL_GP_IN	汎用I/O入力 PORT

*psUnitStatus* …… 読み出した内容を格納するためのユニットステータス構造体(6軸)のポインタを指定します。

*psResult* …… この関数を実行した結果を格納するためのRESULT構造体のポインタを指定します。

## 戻り値

この関数を実行した結果、正常終了したときはTRUE、エラーが発生したときはFALSEを返します。

## ユニット I/O PORT書き込み関数

AL2UsbC

2C-7760	2CD-7720	2CD-7721	2CD-7730	2CD-7730G02	2CD-7740G01	
2CB-01v1	2CB-02v1	2CB-03	CB-52	CB-53	CB-56	CB-59

### 機能

指定されたユニットに対し、次の書き込みを一括で行います。

- ・指定された I/O PORT (複数指定可) に、I/O PORT ごとに個別のデータを書き込みます。
- ・各スレーブユニットから拡張 I/O を同時に指定できます。  
但し、異なるスレーブユニット間の I/O PORT を指定することはできません。
- ・スレーブユニット 2CB-03/G4 に接続される拡張 I/O ユニットがアナログ入力またはデジタル入力のときは、当該関数は実行できません。

### 書式

**C言語**    `BOOL MC07_UPortOut(DWORD hUnit, DWORD IoPortSel, MC07_S_OUT_PORT *psOutPort, MC07_S_RESULT *psResult);`

**VB.NET**    `Function MC07_UPortOut(ByVal hUnit As Integer, ByVal IoPortSel As Integer, ByRef psOutPort As MC07_S_OUT_PORT, ByRef psResult As MC07_S_RESULT) As Boolean`

**C#.NET**    `bool MC07.UPortOut(uint hUnit, uint IoPortSel, ref MC07_S_OUT_PORT psOutPort, ref MC07_S_RESULT psResult);`

### 引数

- hUnit*      … ユニットハンドルを指定します。  
*IoPortSel*    … I/O PORT (複数指定可) を指定します。

複数の I/O PORT を指定する場合は、論理和を指定します

指定できる値	意味
MC07_SEL_GP_OUT	汎用 I/O 出力 PORT
MC07_SEL_GPO_OUT	汎用 I/O 出力 0 PORT
MC07_SEL_GP1_OUT	汎用 I/O 出力 1 PORT
MC07_SEL_EXPO_OUT	拡張 I/O 出力 0 PORT
MC07_SEL_EXP1_OUT	拡張 I/O 出力 1 PORT
MC07_SEL_CTLPO_OUT	制御 I/O 出力 0 PORT
MC07_SEL_GEXU0_OUT	拡張 G1/00 出力 0 PORT ~ 拡張 G1/00 出力 3 PORT
MC07_SEL_GEXU1_OUT	拡張 G1/01 出力 0 PORT ~ 拡張 G1/01 出力 3 PORT
MC07_SEL_GEXU2_OUT	拡張 G1/02 出力 0 PORT ~ 拡張 G1/02 出力 3 PORT
MC07_SEL_GEXU3_OUT	拡張 G1/03 出力 0 PORT ~ 拡張 G1/03 出力 3 PORT

次の指定も組み合わせることができます

指定できる値	意味
MC07_SEL_GPO_GP1_OUT	汎用 I/O 出力 0 PORT と 汎用 I/O 出力 1 PORT
MC07_SEL_EXPO_EXP1_OUT	拡張 I/O 出力 0 PORT と 拡張 I/O 出力 1 PORT

- psOutPort*    … 書き込むデータが格納されている出力 PORT 構造体のポインタを指定します。  
*psResult*     … この関数を実行した結果を格納するための RESULT 構造体のポインタを指定します。

### 戻り値

この関数を実行した結果、正常終了したときは TRUE、エラーが発生したときは FALSE を返します。

## ユニット I/O PORT OR書き込み関数

AL2UsbC

2C-7760	2CD-7720	2CD-7721	2CD-7730	2CD-7730G02	2CD-7740G01
2CB-01v1	2CB-02v1	2CB-03	CB-52	CB-53	CB-56

### 機能

指定されたユニット及びサブユニットに対し、次の書き込みを一括で行います。

- ・指定された I/O PORT（複数指定可）に、I/O PORTごとに個別のデータを OR書き込みします。
  - ・各スレーブユニットから拡張 I/O を同時に指定できます。
- 但し、異なるスレーブユニット間の I/O PORT を指定することはできません。

### 書式

**C言語** `BOOL MC07_UPortOrOut(DWORD hUnit, DWORD IoPortSel, MC07_S_OUT_PORT *psOutPort, MC07_S_RESULT *psResult);`

**VB.NET** `Function MC07_UPortOrOut(ByVal hUnit As Integer, ByVal IoPortSel As Integer, ByRef psOutPort As MC07_S_OUT_PORT, ByRef psResult As MC07_S_RESULT) As Boolean`

**C#.NET** `bool MC07_UPortOrOut(uint hUnit, uint IoPortSel, ref MC07_S_OUT_PORT psOutPort, ref MC07_S_RESULT psResult);`

### 引数

*hUnit* …… ユニットハンドルまたはサブユニットハンドルを指定します。  
*IoPortSel* …… I/O PORT（複数指定可）を指定します。

#### ● ユニットハンドルを指定した場合

複数の I/O PORT を指定する場合は、論理和を指定します

指定できる値	意味
MC07_SEL_GP_OUT	汎用 I/O 出力 PORT
MC07_SEL_GPO_OUT	汎用 I/O 出力 0 PORT
MC07_SEL_GP1_OUT	汎用 I/O 出力 1 PORT
MC07_SEL_EXPO_OUT	拡張 I/O 出力 0 PORT
MC07_SEL_EXP1_OUT	拡張 I/O 出力 1 PORT
MC07_SEL_CTLPO_OUT	制御 I/O 出力 0 PORT

次の指定も組み合わせることができます

指定できる値	意味
MC07_SEL_GPO_GP1_OUT	汎用 I/O 出力 0 PORT と 汎用 I/O 出力 1 PORT
MC07_SEL_EXPO_EXP1_OUT	拡張 I/O 出力 0 PORT と 拡張 I/O 出力 1 PORT

#### ● サブユニットハンドルを指定した場合

複数の I/O PORT を指定する場合は、論理和を指定します

指定できる値	意味
MC07_SEL_GPEXPO_OUT	拡張 GI/On 出力 0 PORT (n はサブユニットアドレス)
MC07_SEL_GPEXP1_OUT	拡張 GI/On 出力 1 PORT (n はサブユニットアドレス)
MC07_SEL_GPEXP2_OUT	拡張 GI/On 出力 2 PORT (n はサブユニットアドレス)
MC07_SEL_GPEXP3_OUT	拡張 GI/On 出力 3 PORT (n はサブユニットアドレス)

次の指定も組み合わせることができます

指定できる値	意味
MC07_SEL_GEXPO_GEXP1_OUT	拡張 GI/On 出力 0 PORT と 拡張 GI/On 出力 1 PORT (n はサブユニットアドレス)
MC07_SEL_GEXP2_GEXP3_OUT	拡張 GI/On 出力 2 PORT と 拡張 GI/On 出力 3 PORT (n はサブユニットアドレス)

*psOutPort* …… OR書き込みするデータが格納されている出力 PORT 構造体のポインタを指定します。

*psResult* …… この関数を実行した結果を格納するための RESULT 構造体のポインタを指定します。

### 戻り値

この関数を実行した結果、正常終了したときは TRUE、エラーが発生したときは FALSE を返します。

## ユニット I/O PORT AND書き込み関数

AL2UsbC

2C-7760	2CD-7720	2CD-7721	2CD-7730	2CD-7730G02	2CD-7740G01
2CB-01v1	2CB-02v1	2CB-03	CB-52	CB-53	CB-56

## 機能

指定されたユニット及びサブユニットに対し、次の書き込みを一括で行います。

- ・指定されたI/O PORT（複数指定可）に、I/O PORTごとに個別のデータをAND書き込みします。
  - ・各スレーブユニットから拡張I/Oを同時に指定できます。
- 但し、異なるスレーブユニット間のI/O PORTを指定することはできません。

## 書式

**C言語** `BOOL MC07_UPortAndOut(DWORD hUnit, DWORD IoPortSel, MC07_S_OUT_PORT *psOutPort, MC07_S_RESULT *psResult);`

**VB.NET** `Function MC07_UPortAndOut(ByVal hUnit As Integer, ByVal IoPortSel As Integer, ByRef psOutPort As MC07_S_OUT_PORT, ByRef psResult As MC07_S_RESULT) As Boolean`

**C#.NET** `bool MC07.UPortAndOut(uint hUnit, uint IoPortSel, ref MC07_S_OUT_PORT psOutPort, ref MC07_S_RESULT psResult);`

## 引数

*hUnit* … ユニットハンドルまたはサブユニットハンドルを指定します。  
*IoPortSel* … I/O PORT（複数指定可）を指定します。

## ●ユニットハンドルを指定した場合

複数のI/O PORTを指定する場合は、論理和を指定します

指定できる値	意味
MC07_SEL_GP_OUT	汎用I/O出力 PORT
MC07_SEL_GPO_OUT	汎用I/O出力0 PORT
MC07_SEL_GP1_OUT	汎用I/O出力1 PORT
MC07_SEL_EXPO_OUT	拡張I/O出力0 PORT
MC07_SEL_EXP1_OUT	拡張I/O出力1 PORT
MC07_SEL_CTLPO_OUT	制御I/O出力0 PORT

次の指定も組み合わせることができます

指定できる値	意味
MC07_SEL_GPO_GP1_OUT	汎用I/O出力0 PORTと汎用I/O出力1 PORT
MC07_SEL_EXPO_EXP1_OUT	拡張I/O出力0 PORTと拡張I/O出力1 PORT

## ●サブユニットハンドルを指定した場合

複数のI/O PORTを指定する場合は、論理和を指定します

指定できる値	意味
MC07_SEL_GPEXPO_OUT	拡張GI/0n出力0 PORT (nはサブユニットアドレス)
MC07_SEL_GPEXP1_OUT	拡張GI/0n出力1 PORT (nはサブユニットアドレス)
MC07_SEL_GPEXP2_OUT	拡張GI/0n出力2 PORT (nはサブユニットアドレス)
MC07_SEL_GPEXP3_OUT	拡張GI/0n出力3 PORT (nはサブユニットアドレス)

次の指定も組み合わせることができます

指定できる値	意味
MC07_SEL_GEXPO_GEXP1_OUT	拡張GI/0n出力0 PORTと拡張GI/0n出力1 PORT (nはサブユニットアドレス)
MC07_SEL_GEXP2_GEXP3_OUT	拡張GI/0n出力2 PORTと拡張GI/0n出力3 PORT (nはサブユニットアドレス)

*psOutPort* … AND書き込みするデータが格納されている出力PORT構造体のポインタを指定します。

*psResult* … この関数を実行した結果を格納するためのRESULT構造体のポインタを指定します。

## 戻り値

この関数を実行した結果、正常終了したときはTRUE、エラーが発生したときはFALSEを返します。

## ユニット I/O PORT 読み出し関数

AL2UsbC

2CD-7760	2CD-7720	2CD-7721	2CD-7730	2CD-7730G02	2CD-7740G01		
2CB-01v1	2CB-02v1	2CB-03	CB-52	CB-53	CB-56	CB-58	CB-59

### 機能

指定されたユニットに対し、次の読み出しを一括で行います。

- ・指定された I/O PORT（複数指定可）の内容を読み出します。
  - ・各スレーブユニットから拡張 I/O を同時に指定できます。
- 但し、異なるスレーブユニット間の I/O PORT を指定することはできません。
- ・入力 PORT と出力 PORT を同時に指定することはできません。

### 書式

**C言語**    `BOOL MC07_UPortIn(DWORD hUnit, DWORD IoPortSel, MC07_S_IN_PORT *psInPort, MC07_S_RESULT *psResult);`

**VB.NET**    `Function MC07_UPortIn(ByVal hUnit As Integer, ByVal IoPortSel As Integer, ByRef psInPort As MC07_S_IN_PORT, ByRef psResult As MC07_S_RESULT) As Boolean`

**C#.NET**    `bool MC07.UPortIn(uint hUnit, uint IoPortSel, ref MC07_S_IN_PORT psInPort, ref MC07_S_RESULT psResult);`

### 引数

- hUnit*        … ユニットハンドルを指定します。
- IoPortSel*    … I/O PORT（複数指定可）を指定します。

複数の I/O PORT を指定する場合は、論理和を指定します

指定できる値	意味
MC07_SEL_GP_IN	汎用 I/O 入力 PORT
MC07_SEL_GPO_IN	汎用 I/O 入力 0 PORT
MC07_SEL_GP1_IN	汎用 I/O 入力 1 PORT
MC07_SEL_EXPO_IN	拡張 I/O 入力 0 PORT
MC07_SEL_EXP1_IN	拡張 I/O 入力 1 PORT
MC07_SEL_CTLPO_IN	制御 I/O 入力 0 PORT
MC07_SEL_GEXU0_IN	拡張 GI/00 入力 0 PORT ~ 拡張 GI/00 入力 3 PORT
MC07_SEL_GEXU1_IN	拡張 GI/01 入力 0 PORT ~ 拡張 GI/01 入力 3 PORT
MC07_SEL_GEXU2_IN	拡張 GI/02 入力 0 PORT ~ 拡張 GI/02 入力 3 PORT
MC07_SEL_GEXU3_IN	拡張 GI/03 入力 0 PORT ~ 拡張 GI/03 入力 3 PORT
MC07_SEL_GEXU0_OUT	拡張 GI/00 出力 0 PORT ~ 拡張 GI/00 出力 3 PORT
MC07_SEL_GEXU1_OUT	拡張 GI/01 出力 0 PORT ~ 拡張 GI/01 出力 3 PORT
MC07_SEL_GEXU2_OUT	拡張 GI/02 出力 0 PORT ~ 拡張 GI/02 出力 3 PORT
MC07_SEL_GEXU3_OUT	拡張 GI/03 出力 0 PORT ~ 拡張 GI/03 出力 3 PORT

次の指定も組み合わせることができます

指定できる値	意味
MC07_SEL_GPO_GP1_IN	汎用 I/O 入力 0 PORT と 汎用 I/O 入力 1 PORT
MC07_SEL_EXPO_EXP1_IN	拡張 I/O 入力 0 PORT と 拡張 I/O 入力 1 PORT

- psInPort*     … 読み出した内容を格納するための入力 PORT 構造体のポインタを指定します。
- psResult*    … この関数を実行した結果を格納するための RESULT 構造体のポインタを指定します。

### 戻り値

この関数を実行した結果、正常終了したときは TRUE、エラーが発生したときは FALSE を返します。

## 4-5. デバイス関数

MCC09 の 1 軸をデバイスと呼称します。

デバイスオープン関数で取得したデバイスハンドルにより、デバイスを制御します。

### 4-5-1. デバイスオープン/クローズ関数

ユーザアプリケーションは、デバイスオープンし、デバイスハンドルを受け取ります。

以後、デバイス関数を実行する際に、このデバイスハンドルを引数として渡します。

このデバイスハンドルは、デバイスをクローズするまで有効です。

ユーザアプリケーション終了時は、必ずデバイスをクローズしてください。

## デバイスオープン関数

AL2UsbC

2C-7760	2GD-7720	2CD-7721	2CD-7730	2CD-7730G02	2CD-7740G01
---------	----------	----------	----------	-------------	-------------

### 機能

指定されたデバイスをオープンし、引数 *phDev* で示される変数にデバイスハンドルを格納します。

### 書式

**C言語**    `BOOL MC07_BOpen(WORD UnitNo, WORD Axis, DWORD *phDev, MC07_S_RESULT *psResult);`

**VB.NET**    `Function MC07_BOpen(ByVal UnitNo As Short, ByVal Axis As Short, ByRef phDev As Integer, ByRef psResult As MC07_S_RESULT) As Boolean`

**C#.NET**    `bool MC07.BOpen(ushort UnitNo, ushort Axis, ref uint phDev, ref MC07_S_RESULT psResult);`

### 引数

*UnitNo*    … ユニット番号を、USB番号、スレーブアドレスの論理和で指定します。

< USB 番号 >

指定できる値	意味
MC07_AL2USB_USB_0	USB番号0
MC07_AL2USB_USB_1	USB番号1

< スレーブアドレス >

指定できる値	意味	指定できる値	意味
MC07_SLAVE_1	スレーブアドレスH'1	MC07_SLAVE_8	スレーブアドレスH'8
MC07_SLAVE_2	スレーブアドレスH'2	MC07_SLAVE_9	スレーブアドレスH'9
MC07_SLAVE_3	スレーブアドレスH'3	MC07_SLAVE_A	スレーブアドレスH'A
MC07_SLAVE_4	スレーブアドレスH'4	MC07_SLAVE_B	スレーブアドレスH'B
MC07_SLAVE_5	スレーブアドレスH'5	MC07_SLAVE_C	スレーブアドレスH'C
MC07_SLAVE_6	スレーブアドレスH'6	MC07_SLAVE_D	スレーブアドレスH'D
MC07_SLAVE_7	スレーブアドレスH'7	MC07_SLAVE_E	スレーブアドレスH'E
		MC07_SLAVE_F	スレーブアドレスH'F

*Axis*    … 軸を指定します。

指定できる値	意味	6軸製品	4軸製品	2軸製品
MC07_X	X軸	○	○	○
MC07_Y	Y軸	○	○	○
MC07_Z	Z軸	○	○	—
MC07_A	A軸	○	○	—
MC07_B	B軸	○	—	—
MC07_C	C軸	○	—	—

*phDev*    … デバイスハンドルを格納するための変数のポインタを指定します。

*psResult*    … この関数を実行した結果を格納するためのRESULT構造体のポインタを指定します。

### 戻り値

この関数を実行した結果、正常終了したときはTRUE、エラーが発生したときはFALSEを返します。

---

## デバイスクローズ関数

AL2UsbC

---

2C-7760	2CD-7720	2CD-7721	2CD-7730	2CD-7730G02	2CD-7740G01
---------	----------	----------	----------	-------------	-------------

---

### 機能

指定されたデバイスをクローズします。

### 書式

**C言語**    `BOOL MC07_BClose(DWORD hDev, MC07_S_RESULT *psResult);`

**VB.NET**    `Function MC07_BClose(ByVal hDev As Integer, ByRef psResult As MC07_S_RESULT) As Boolean`

**C#.NET**    `bool MC07.BClose(uint hDev, ref MC07_S_RESULT psResult);`

### 引数

*hDev*        …… デバイスハンドルを指定します。

*psResult*    …… この関数を実行した結果を格納するためのRESULT構造体のポインタを指定します。

### 戻り値

この関数を実行した結果、正常終了したときはTRUE、エラーが発生したときはFALSEを返します。



## 4-5-2. 動作エラークリア関数

デバイス単位で動作エラーをクリアします。

動作エラーが検出された場合は、エラー要因を確認し、その要因を取り除いてから動作エラークリア関数を実行します。動作エラークリア関数が実行されるまで、その他の関数実行は正常に行われません。

---

### 動作エラークリア関数

AL2UsbC

---

2C-7760	2CD-7720	2CD-7721	2CD-7730	2CD-7730G02	2CD-7740G01
---------	----------	----------	----------	-------------	-------------

---

#### 機能

指定されたデバイスの動作エラーをクリアします。

#### 書式

**C言語**    `BOOL MC07_ClrError(DWORD hDev, MC07_S_RESULT *psResult);`

**VB.NET**    `Function MC07_ClrError(ByVal hDev As Integer, ByRef psResult As MC07_S_RESULT) As Boolean`

**C#.NET**    `bool MC07.ClrError(uint hDev, ref MC07_S_RESULT psResult);`

#### 引数

*hDev*        … デバイスハンドルを指定します。

*psResult*    … この関数を実行した結果を格納するためのRESULT構造体のポインタを指定します。

#### 戻り値

この関数を実行した結果、正常終了したときはTRUE、エラーが発生したときはFALSEを返します。

### 4-5-3. MCC09 PORT アクセス関数

MCC09 PORT の読み出しと書き込みを行います。

#### ■ DRIVE COMMAND PORT

DRIVE COMMAND を書き込む PORT です。この PORT に DRIVE COMMAND を書き込むと、データの設定またはドライブの実行を行います。

書き込む DRIVE COMMAND は下位 8 ビットのみ有効です。上位 8 ビットは無視します。

DRIVE COMMAND には、汎用コマンド (H'00 ~ H'7F) と特殊コマンド (H'80 ~ H'FF) があります。

#### 汎用コマンド (H'00 ~ H'3F)

・汎用コマンドは、DRIVE STATUS1 PORT の ERROR = 0、BUSY = 0 のときに書き込みができます。

\*MCC09 では、補間ドライブの 2 軸関連コマンドはありません。

・汎用コマンドには、コマンド予約機能があります。(応用機能)

BUSY = 1 でも、STATUS1 PORT の COMREG FL = 0 のときには書き込みができます。

書き込んだ汎用コマンド(予約コマンド)は、コマンド予約機能の予約レジスタに格納します。

予約レジスタには、20 命令分の汎用コマンドを格納することができます。

・ERROR = 1 になると、予約レジスタに格納している汎用コマンドをすべてクリアします。

同時に COMREG FL = 1、COMREG EP = 1 にして、汎用コマンドの書き込みを無効にします。

#### 特殊コマンド (H'80 ~ H'AF、H'C0 ~ H'FF)

・SPEED CHANGE コマンド (H'C1, H'C8) は、DRIVE STATUS5 PORT の SPEED FL = 0 のときに書き込みができます。

・INDEX CHANGE コマンド (H'C3, H'CC, H'CD, H'CE) は、STATUS5 PORT の INDEX FL = 0 のときに書き込みができます。

・その他の特殊コマンドの書き込みは、3-7.章の制限事項を除き、常時可能です。  
ERROR = 1 でも、コマンドの実行は有効です。

#### ■ DRIVE DATA PORT(書き込み)

DRIVE COMMAND の設定データ、または指定したドライブの動作データを書き込む PORT です。  
この PORT への書き込みは常時可能です。

## ■ DRIVE STATUS PORT

これらの STATUS PORT の読み出しは、3-7.章の制限事項を除き、常時可能です。

### DRIVE STATUS1 PORT

ドライブコントロールの現在の状態を表示する PORT です。  
詳細は「DRIVE STATUS1 PORT 読み出し関数」をご覧ください。

### DRIVE STATUS2 PORT

外部入出力信号の状態を表示する PORT です。  
詳細は「DRIVE STATUS2 PORT 読み出し関数」をご覧ください。

### DRIVE STATUS3 PORT

割り込み要求出力とステータス信号の状態を表示する PORT です。  
詳細は「DRIVE STATUS3 PORT 読み出し関数」をご覧ください。

### DRIVE STATUS4 PORT

カウンタのコンパレータ出力状態とオーバーフローを表示する PORT です。  
詳細は「DRIVE STATUS4 PORT 読み出し関数」をご覧ください。

### DRIVE STATUS5 PORT

入力信号とドライブ CHANGE 指令の現在の状態を表示する PORT です。  
詳細は「DRIVE STATUS5 PORT 読み出し関数」をご覧ください。

### DRIVE STATUS バッファ

上記 DRIVE STATUS1 PORT から DRIVE STATUS5 PORT までと ORIGIN STATUS を一括で読み出す関数を用意しています。  
詳細は「DRIVE STATUS バッファ読み出し関数」をご覧ください。  
ORIGIN ドライブ STATUS の内容については、「ORIGIN STATUS 読み出し関数」をご覧ください。

## ■ DRIVE DATA PORT(読み出し)

各種データを読み出す PORT です。  
READ コマンドを DRIVE COMMAND PORT に書き込むと、該当データを DRIVE DATA1,2 PORT にセットします。  
DRIVE DATA1,2 PORT にセットしたデータは次の READ コマンドの書き込みまで保持します。  
新しいデータを読み出す場合は、都度 READ コマンドを実行してから読み出します。

## DRIVE COMMAND 32ビット書き込み関数

AL2UsbC

2C-7760 2CD-7720 2CD-7721 2CD-7730 2CD-7730G02 2CD-7740G01

### 機能

指定されたデバイスのDRIVE DATA1 PORT、DRIVE DATA2 PORTにデータを書き込んだ後、DRIVE COMMAND PORTにコマンドコードを書き込みます。

### 書式

**C言語** `BOOL MC07_LWDrive(DWORD hDev, WORD Cmd, DWORD *pData, MC07_S_RESULT *psResult);`

**VB.NET** `Function MC07_LWDrive(ByVal hDev As Integer, ByVal Cmd As Short, ByRef pData As Integer, ByRef psResult As MC07_S_RESULT) As Boolean`

**C#.NET** `bool MC07.LWDrive(uint hDev, ushort Cmd, ref uint pData, ref MC07_S_RESULT psResult);`

### 引数

*hDev* … デバイスハンドルを指定します。  
*Cmd* … 書き込むコマンドコードを指定します。  
*pData* … 書き込むデータが格納されている変数のポインタを指定します。  
・変数の上位16ビットは、DRIVE DATA2 PORTに書き込まれます。  
・変数の下位16ビットは、DRIVE DATA1 PORTに書き込まれます。  
*psResult* … この関数を実行した結果を格納するためのRESULT構造体のポインタを指定します。

### 戻り値

この関数を実行した結果、正常終了したときはTRUE、エラーが発生したときはFALSEを返します。

## DRIVE COMMAND PORT書き込み関数

AL2UsbC

2C-7760 2GD-7720 2GD-7721 2GD-7730 2GD-7730G02 2GD-7740G01

### 機能

指定されたデバイスのDRIVE COMMAND PORTにコマンドコードを書き込みます。  
データを持たないコマンドコードの書き込みで使用します。

- ・ JOG コマンド
- ・ SCAN コマンド
- ・ FAST STOP コマンド
- ・ SLOW STOP コマンドなど

### 書式

**C言語** `BOOL MC07_BWDriveCommand(DWORD hDev, WORD *pCmd, MC07_S_RESULT *psResult);`

**VB.NET** `Function MC07_BWDriveCommand(ByVal hDev As Integer, ByRef pCmd As Short,  
ByRef psResult As MC07_S_RESULT) As Boolean`

**C#.NET** `bool MC07.BWDriveCommand(uint hDev, ref ushort pCmd, ref MC07_S_RESULT psResult);`

### 引数

*hDev* … デバイスハンドルを指定します。  
*pCmd* … 書き込むコマンドコードが格納されている変数のポインタを指定します。  
*psResult* … この関数を実行した結果を格納するためのRESULT構造体のポインタを指定します。

### 戻り値

この関数を実行した結果、正常終了したときはTRUE、エラーが発生したときはFALSEを返します。

## DRIVE STATUS1 PORT読み出し関数

AL2UsbC

2C-7760 2CD-7720 2CD-7721 2CD-7730 2CD-7730G02 2CD-7740G01

### 機能

指定されたデバイスのDRIVE STATUS1 PORTを読み出します。  
ドライブコントロールの現在の状態を表示するPORTです。

### 書式

**C言語** BOOL MC07\_BRStatus1(DWORD *hDev*, WORD *\*pStatus*, MC07\_S\_RESULT *\*psResult*);

**VB.NET** Function MC07\_BRStatus1(ByVal *hDev* As Integer, ByRef *pStatus* As Short, ByRef *psResult* As MC07\_S\_RESULT) As Boolean

**C#.NET** bool MC07.BRStatus1(uint *hDev*, ref ushort *pStatus*, ref MC07\_S\_RESULT *psResult*);

### 引数

*hDev* … デバイスハンドルを指定します。  
*pStatus* … 読み出した内容を格納するための変数のポインタを指定します。  
DRIVE STATUS1 PORTの内容は、次に示す通りです。

D15	D14	D13	D12	D11	D10	D9	D8
COMREG FL	COMREG EP	PAUSE	0	EXT PULSE	CONST	DOWN	UP

D7	D6	D5	D4	D3	D2	D1	D0
FSEND	SSEND	LSEND	ERROR	DRVEND	DRIVE	STBY	BUSY

D0 : BUSY

汎用コマンド処理中、ドライブ実行中、または<サーボ対応>実行中の状態を示します。  
1 : 汎用コマンドの実行と同時にセットします  
またはEXT PULSE = 0→1と同時にセットします  
0 : 汎用コマンドの終了およびDEND, DRST信号の<サーボ対応>の終了でクリアします  
またはEXT PULSE = 1→0でクリアします

D1 : STBY

ドライブパルス出力の準備（パラメータ処理）が完了した状態を示します。  
1 : パルス出力の準備が完了した状態  
0 : SPEC INITIALIZE3コマンドのSTBY TYPE（STBY解除条件）の検出でクリアします  
停止指令を検出した場合は、強制終了と同時にクリアします

D2 : DRIVE

ドライブパルス出力中の状態を示します。  
1 : パルス出力中の状態  
0 : パルス出力停止中の状態

DRIVE STATUS2 PORTのPULSE MASK = 1のときは、ドライブパルス出力はOFFレベル固定です。

**D3 : DRVEND**

ドライブの実行または<サーボ対応>の実行を終了したことを示します。

- 1 : 以下の汎用コマンドまたはドライブが実行された後のBUSY = 1→0と同時にセットします
  - ・パルス出力を伴う汎用コマンド
  - ・SERVO RESETコマンド
  - ・外部パルス出力 (EXT PULSE = 1)
- 0 : 次のBUSY = 0→1と同時にクリアします

停止指令またはエラーの発生により、ドライブの実行をパルス出力なしで終了した場合も、BUSY = 0と同時に、DRVEND = 1にします。

コマンド予約機能の予約コマンドによる連続ドライブ中 (BUSY = 1) に、DRVENDフラグをセットする汎用コマンドを実行した場合は、予約コマンド終了後のBUSY = 0と同時に、DRVEND = 1にします。

**D4 : ERROR**

エラーが発生したことを示します。

- 1 : マスクしていないERROR STATUSが、“1” になった状態
- 0 : マスクしていないERROR STATUSが、すべて “0” の状態
  - ERROR STATUSは、動作エラークリア関数の実行でクリアします
  - ・ERROR STATUSは、検出条件が一致している間はクリアできません

ERRORフラグは、D15を除く15個のERROR STATUSのOR (論理和) 出力です。

- ・ERROR STATUSは、ERROR STATUS MASKコマンドで個別にマスクできます。
- ・ERROR STATUSは、ERROR STATUS READコマンドで読み出しできます。
- ・ERROR=1の間はCOMREG FL=1、COMREG=1となり汎用コマンドの書き込みが無効となります。
- ・補間ドライブでエラーが発生した場合、エラー該当軸がERROR=1となります。

**D5 : LSEND**

LIMIT減速停止指令またはLIMIT即時停止指令を検出したことを示します。

- 1 : LIMIT減速停止指令またはLIMIT即時停止指令を検出した状態
- 0 : 次のBUSY = 0→1と同時にクリアします
  - またはNO OPERATIONコマンドの実行でクリアします
  - EXT PULSE = 1の場合は、次のパルス出力開始でクリアします

LIMIT減速停止指令

- ・入力機能をLIMIT減速停止に設定したCWLM, CCWLM信号
- ・停止機能をLIMIT減速停止に設定した各種カウンタのコンパレータ出力

LIMIT即時停止指令

- ・入力機能をLIMIT即時停止に設定したCWLM, CCWLM信号
- ・停止機能をLIMIT即時停止に設定した各種カウンタのコンパレータ出力

**D6 : SSEND**

減速停止指令を検出したことを示します。

- 1 : 減速停止指令を検出した状態
- 0 : 次のBUSY = 0→1と同時にクリアします
  - またはNO OPERATIONコマンドの実行でクリアします

減速停止指令

- ・SLOW STOPコマンド
- ・入力機能を減速停止に設定したSS0, DEND, DALM信号
- ・停止機能を減速停止に設定した各種カウンタのコンパレータ出力

D7 : FSEND

即時停止指令を検出したことを示します。

- 1 : 即時停止指令を検出した状態
- 0 : 次のBUSY = 0→1と同時にクリアします

即時停止指令がアクティブでも、データ設定コマンドの処理は正常に実行します。  
・ 即時停止指令の検出でFSEND = 1にし、コマンド処理終了後にBUSY = 0にします。

即時停止指令

- ・ FAST STOPコマンド
- ・ FSSTOP信号
- ・ 入力機能を即時停止に設定したCWLM, GCWLM信号
- ・ 入力機能を即時停止に設定したSS0, DEND, DALM信号
- ・ 停止機能を即時停止に設定した各種カウンタのコンパレータ出力

D8 : UP

出力中のドライブパルス速度が、加速中の状態を示します。

- 1 : 加速中の状態
- 0 : 減速中または一定速中または停止中の状態

D9 : DOWN

出力中のドライブパルス速度が、減速中の状態を示します。

- 1 : 減速中の状態
- 0 : 加速中または一定速中または停止中の状態

D10 : CONST

出力中のドライブパルス速度が、一定速中の状態を示します。

- 1 : 一定速中の状態
- 0 : 加速中または減速中または停止中の状態

補間ドライブ実行中は、基本パルス出力軸のUP, DOWN, CONSTフラグのみが有効です。

D11 : EXT PULSE(応用機能)

ADDRESS COUNTER INITIALIZE1コマンドのCOUNT PULSE SELを

「外部パルス出力」に設定している状態を示します。

- 1 : COUNT PULSE SELを「01: 他軸のパルス」、「10, 11: 外部パルス」に設定している状態
- 0 : COUNT PULSE SELを「00: 自軸の発生パルス」に設定している状態

COUNT PULSE SELの設定は、CWP, GCWP端子から出力するドライブパルスになります。

- ・ EXT PULSE = 1のときは、他軸のパルスまたは外部パルス信号を出力します。
- ・ EXT PULSE = 0のときは、自軸の発生パルスを出力します。

なお、コントローラドライバは、外部パルス出力機能はありません。

D13 : PAUSE(応用機能)

PAUSE信号によるSTBY = 1の状態を保持する機能が有効な状態を示します。

- 1 : STBY = 1の状態を保持する機能が有効な状態

PAUSE信号のアクティブレベルを検出すると、PAUSE = 1にします。

PAUSE信号のOFFレベルを検出すると、PAUSE = 0にします。

- ・ PAUSE = 1のときは、STBY = 1の状態を保持して、ドライブパルス出力の開始を保留します。

PAUSE信号は、以下のドライブ実行時のSTBY = 1で有効です。

- ・ パルス出力を伴うコマンド実行時のSTBY = 1
- ・ 予約コマンドによる連続ドライブ中の、パルス出力を伴うコマンド実行時のSTBY = 1
- ・ 外部パルス出力実行時のSTBY = 1



## D14 : COMREG EP (応用機能)

コマンド予約機能の予約レジスタの格納状態を示します。

- 1 : 予約コマンドを格納していない状態 (EMPTY)  
またはDRIVE STATUS1 PORTのERROR = 1の状態
- 0 : 1命令以上の予約コマンドを格納している状態

## D15 : COMREG FL (応用機能)

コマンド予約機能の予約レジスタの格納状態を示します。

- 1 : 20命令の予約コマンドを格納している状態 (FULL)  
またはDRIVE STATUS1 PORTのERROR = 1の状態
- 0 : 19命令以下の予約コマンドを格納している状態

COMREG EP, COMREG FLによる状態表示

COMREG FL	COMREG EP	表示内容
0	0	予約コマンドを1～19命令格納している状態
0	1	予約コマンドを格納していない状態 : EMPTY
1	0	予約コマンドを20命令格納している状態 : FULL
1	1	ERROR = 1の状態 / (リセット中の状態)

*psResult* …… この関数を実行した結果を格納するためのRESULT構造体のポインタを指定します。

**戻り値**

この関数を実行した結果、正常終了したときはTRUE、エラーが発生したときはFALSEを返します。

## DRIVE STATUS2 PORT読み出し関数

AL2UsbC

2C-7760 2CD-7720 2CD-7721 2CD-7730 2CD-7730G02 2CD-7740G01

### 機能

指定されたデバイスのDRIVE STATUS2 PORTを読み出します。  
外部入出力信号の状態を表示するPORTです。

### 書式

**C言語** BOOL MC07\_BRStatus2(DWORD *hDev*, WORD \**pStatus*, MC07\_S\_RESULT \**psResult*);

**VB.NET** Function MC07\_BRStatus2(ByVal *hDev* As Integer, ByRef *pStatus* As Short, ByRef *psResult* As MC07\_S\_RESULT) As Boolean

**C#.NET** bool MC07.BRStatus2(uint *hDev*, ref ushort *pStatus*, ref MC07\_S\_RESULT *psResult*);

### 引数

*hDev* … デバイスハンドルを指定します。  
*pStatus* … 読み出した内容を格納するための変数のポインタを指定します。  
DRIVE STATUS2 PORTの内容は、次に示す通りです。

D15	D14	D13	D12	D11	D10	D9	D8
DEND BUSY	DALM	DEND/PO	DRST/MF	0	NORG	ZORG	ORG

D7	D6	D5	D4	D3	D2	D1	D0
0	ORGEND	ORG SIGNAL	PULSE MASK	CCWLM	CWLM	FSSTOP	0

- D1 : FSSTOP  
FSSTOP信号の現在の入力状態を示します。  
1 : アクティブレベル入力中の状態
- D2 : CWLM  
CWLM信号の現在の入力状態を示します。  
1 : アクティブレベル入力中の状態
- D3 : CCWLM  
CCWLM信号の現在の入力状態を示します。  
1 : アクティブレベル入力中の状態
- D4 : PULSE MASK  
SPEC INITIALIZE1コマンドのPULSE OUTPUT MASK = 1に設定している状態を示します。  
1 : PULSE OUTPUT MASK = 1に設定している状態
- D5 : ORG SIGNAL  
ORIGIN SPEC SETコマンドのORG SIGNAL TYPEで設定しているORG検出信号です。  
ORG検出信号の現在の入力状態を示します。  
1 : アクティブレベル入力中の状態

- D6 : ORGEND  
ORIGIN SPEC SETコマンドのORG STOP TYPE = "01, 10, 11" に設定している場合に有効です。  
ORGエッジ信号の停止機能が動作したことを示します。  
1 : ORGエッジ信号の停止機能（減速停止、即時停止、1パルス停止）が動作した状態  
0 : 次のBUSY = 0→1と同時にクリアします  
またはNO OPERATIONコマンドの実行でクリアします
- D8 : ORG  
ORG信号の現在の入力状態を示します。  
1 : アクティブレベル入力中の状態
- D9 : ZORG  
±Z相信号の現在の入力状態を示します。  
1 : アクティブレベル入力中の状態
- D10 : NORG  
NORG信号の現在の入力状態を示します。  
1 : アクティブレベル入力中の状態
- D12 : DRST/MF  
DRST/MF信号の現在の出力状態を示します。  
1 : アクティブレベル出力中の状態
- D13 : DEND/PO  
DEND/PO信号の現在の入力状態を示します。  
1 : アクティブレベル入力中の状態
- D14 : DALM  
DALM信号の現在の入力状態を示します。  
1 : アクティブレベル入力中の状態
- ・ SPEC INITIALIZE3コマンドでDALM入力信号を停止機能に設定することができます。
  - ・ DALM入力信号のアクティブ論理を切り替えることができます。（応用機能）
- D15 : DEND BUSY  
SPEC INITIALIZE3コマンドのDEND信号を<サーボ対応>に設定している場合に有効です。  
DEND信号のアクティブレベル検出待ちの状態を示します。  
1 : パルス出力を完了（DRIVE = 1→0）して、DEND信号のアクティブレベル検出待ちの状態  
0 : DEND信号のアクティブレベルの検出でクリアします  
即時停止指令を検出した場合は、強制終了と同時にクリアします

*psResult* ... この関数を実行した結果を格納するためのRESULT構造体のポインタを指定します。

#### 戻り値

この関数を実行した結果、正常終了したときはTRUE、エラーが発生したときはFALSEを返します。

## DRIVE STATUS3 PORT読み出し関数

AL2UsbC

2CD-7760 2CD-7720 2CD-7721 2CD-7730 2CD-7730G02 2CD-7740G01

### 機能

指定されたデバイスのDRIVE STATUS3 PORTを読み出します。  
ステータス信号の状態を表示するPORTです。

### 書式

**C言語** BOOL MC07\_BRStatus3(DWORD *hDev*, WORD \**pStatus*, MC07\_S\_RESULT \**psResult*);

**VB.NET** Function MC07\_BRStatus3(ByVal *hDev* As Integer, ByRef *pStatus* As Short, ByRef *psResult* As MC07\_S\_RESULT) As Boolean

**C#.NET** bool MC07.BRStatus3(uint *hDev*, ref ushort *pStatus*, ref MC07\_S\_RESULT *psResult*);

### 引数

*hDev* … デバイスハンドルを指定します。  
*pStatus* … 読み出した内容を格納するための変数のポインタを指定します。  
DRIVE STATUS3 PORTの内容は、次に示す通りです。

D15	D14	D13	D12	D11	D10	D9	D8
(不定)	(不定)	(不定)	(不定)	(不定)	0	(不定)	(不定)

D7	D6	D5	D4	D3	D2	D1	D0
(OUT3)	(OUT2)	OUT1	OUT0	(GPIO3)	(GPIO2)	0	(不定)

D2 : GPIO2(応用機能)

D3 : GPIO3(応用機能)

MCC09内部のGPIO2, GPIO3信号の現在の入力状態、または出力状態を示します。  
1 : アクティブレベル入力中の状態、またはアクティブレベル出力中の状態

GPIO2, GPIO3は、製品の入出力端子ではありません。

MCC09内部の様々なステータスを、DRIVE STATUS3 PORTのGPIO2, GPIO3フラグからモニターできます。

GPIO2はHARD INITIALIZE2コマンド、GPIO3はHARD INITIALIZE3コマンドにより信号を選択します。

D4 : OUT0(応用機能)

D5 : OUT1(応用機能)

D6 : OUT2(応用機能)

D7 : OUT3(応用機能)

OUT0, OUT1, OUT2, OUT3信号の現在の出力状態を示します。

1 : アクティブレベル出力中の状態

OUT0, OUT1は、カウンター致検出やドライブコントロールの状態などを選択して、同期スタート機能、ステータス外部出力機能として使用できます。

OUT2, OUT3は、製品の入出力端子ではありません。

MCC09内部の様々なステータスをDRIVE STATUS3 PORTのOUT2, OUT3フラグからモニターできます。

それぞれ、HARD INITIALIZE1コマンドにより信号を選択します。

D15--D11, D9, D8, D0 : (不定)

*psResult* … この関数を実行した結果を格納するためのRESULT構造体のポインタを指定します。

### 戻り値

この関数を実行した結果、正常終了したときはTRUE、エラーが発生したときはFALSEを返します。

## DRIVE STATUS4 PORT読み出し関数

AL2UsbC

2C-7760	2CD-7720	2CD-7721	2CD-7730	2CD-7730G02	2CD-7740G01
---------	----------	----------	----------	-------------	-------------

## 機能

指定されたデバイスのDRIVE STATUS4 PORTを読み出します。  
カウンタのコンパレータ出力状態とオーバーフローを表示するPORTです。

## 書式

**C言語** `BOOL MC07_BRStatus4(DWORD hDev, WORD *pStatus, MC07_S_RESULT *psResult);`

**VB.NET** `Function MC07_BRStatus4(ByVal hDev As Integer, ByRef pStatus As Short, ByRef psResult As MC07_S_RESULT) As Boolean`

**C#.NET** `bool MC07.BRStatus4(uint hDev, ref ushort pStatus, ref MC07_S_RESULT psResult);`

## 引数

*hDev* … デバイスハンドルを指定します。  
*pStatus* … 読み出した内容を格納するための変数のポインタを指定します。  
DRIVE STATUS4 PORTの内容は、次に示す通りです。

D15	D14	D13	D12	D11	D10	D9	D8
0	0	0	0	DFL OVF	DFLINT COMP3	DFLINT COMP2	DFLINT COMP1
D7	D6	D5	D4	D3	D2	D1	D0
PULSE OVF	CNTINT COMP3	CNTINT COMP2	CNTINT COMP1	ADDRESS OVF	ADRINT COMP3	ADRINT COMP2	ADRINT COMP1

D0 : ADRINT COMP1

D1 : ADRINT COMP2

D2 : ADRINT COMP3

アドレスカウンタの値がCOMPARE REGISTER1の検出条件と一致したことを示します。  
アドレスカウンタの値がCOMPARE REGISTER2の検出条件と一致したことを示します。  
アドレスカウンタの値がCOMPARE REGISTER3の検出条件と一致したことを示します。

1 : 検出条件が一致した状態

0 : クリア条件の入力でクリアします

検出条件およびクリア条件は、ADDRESS COUNTER INITIALIZE1, 2コマンドで設定します。

D3 : ADDRESS OVF

アドレスカウンタの値がオーバーフローしたことを示します。

1 : オーバフローした状態

0 : ADDRESS COUNTER PRESETコマンドまたはカウンタのクリア機能の実行でクリアします

D4 : CNTINT COMP1

D5 : CNTINT COMP2

D6 : CNTINT COMP3

パルスカウンタの値がCOMPARE REGISTER1の検出条件と一致したことを示します。

パルスカウンタの値がCOMPARE REGISTER2の検出条件と一致したことを示します。

パルスカウンタの値がCOMPARE REGISTER3の検出条件と一致したことを示します。

1 : 検出条件が一致した状態

0 : クリア条件の入力でクリアします

検出条件およびクリア条件は、PULSE COUNTER INITIALIZE1, 2コマンドで設定します。

D7 : PULSE OVF

パルスカウンタの値がオーバーフローしたことを示します。

1 : オーバフローした状態

0 : PULSE COUNTER PRESETコマンドまたはカウンタのクリア機能の実行でクリアします

D8 : DFLINT COMP1

D9 : DFLINT COMP2

D10 : DFLINT COMP3

パルス偏差カウンタの値または指定のデータ値がCOMPARE REGISTER1の検出条件と一致したことを示します。

パルス偏差カウンタの値または指定のデータ値がCOMPARE REGISTER2の検出条件と一致したことを示します。

パルス偏差カウンタの値または指定のデータ値がCOMPARE REGISTER3の検出条件と一致したことを示します。

1 : 検出条件が一致した状態

0 : クリア条件の入力でクリアします

検出条件(指定のデータ値)およびクリア条件は、DFL COUNTER INITIALIZE1, 2, 3コマンドで設定します。

D11 : DFL OVF

パルス偏差カウンタの値がオーバーフローしたことを示します。

1 : オーバフローした状態

0 : DFL COUNTER PRESETコマンドまたはカウンタのクリア機能の実行でクリアします

*psResult* ... この関数を実行した結果を格納するためのRESULT構造体のポインタを指定します。

#### 戻り値

この関数を実行した結果、正常終了したときはTRUE、エラーが発生したときはFALSEを返します。

## DRIVE STATUS5 PORT読み出し関数

AL2UsbC

2C-7760 2CD-7720 2CD-7721 2CD-7730 2CD-7730G02 2CD-7740G01

### 機能

指定されたデバイスのDRIVE STATUS5 PORTを読み出します。  
入力信号とドライブCHANGE指令の現在の状態を表示するPORTです。

### 書式

**C言語** BOOL MC07\_BRStatus5(DWORD *hDev*, WORD \**pStatus*, MC07\_S\_RESULT \**psResult*);

**VB.NET** Function MC07\_BRStatus5(ByVal *hDev* As Integer, ByRef *pStatus* As Short, ByRef *psResult* As MC07\_S\_RESULT) As Boolean

**C#.NET** bool MC07.BRStatus5(uint *hDev*, ref ushort *pStatus*, ref MC07\_S\_RESULT *psResult*);

### 引数

*hDev* … デバイスハンドルを指定します。  
*pStatus* … 読み出した内容を格納するための変数のポインタを指定します。  
DRIVE STATUS5 PORTの内容は、次に示す通りです。

D15	D14	D13	D12	D11	D10	D9	D8
INDEX FL	INDEX EP	SPEED FL	SPEED EP	0	CPP MASK	CPPOUT	CPPIN

D7	D6	D5	D4	D3	D2	D1	D0
EB1	EA1	EBO	EA0	0	0	SS1	SS0

D0 : SS0 (応用機能)

SS0信号の現在の入力状態を示します。  
1 : アクティブレベル入力中の状態

D1 : SS1 (応用機能)

SS1信号の現在の入力状態を示します。  
1 : アクティブレベル入力中の状態

- 各軸のSS0は、UNIT MCM SPEC2 SET関数(応用機能)により、 $\overline{IN0}$ 入力信号、 $\overline{IN1}$ 入力信号、またはSIN0、SIN1、SIN2、SIN3信号の何れを割り付けることができます。
- 各軸のSS1は、UNIT MCM SPEC1 SET関数(応用機能)により、 $\overline{IN0}$ 入力信号、 $\overline{IN1}$ 入力信号、または任意軸のステータス信号(OUT1)を割り付けることができます。

D4 : EA0

D5 : EBO

X軸とY軸の表示内容は同じです。  
EA0, EBO信号の現在の入力状態を示します。  
1 : ハイレベル入力中の状態

X軸, Z軸の場合、EA0, EBOに各軸±EA, ±EB入力状態を示します。

D6 : EA1

D7 : EB1

X軸とY軸の表示内容は同じです。  
EA1, EB1信号の現在の入力状態を示します。  
1 : ハイレベル入力中の状態

Y軸, A軸の場合、EA1, EB1に各軸±EA, ±EB入力状態を示します。

## D8 : CPPIN

X軸とY軸の表示内容は同じです。

CPPIN信号の現在の入力状態を示します。

1 : ハイレベル入力中の状態

## D9 : CPPOUT

X軸とY軸の表示内容は同じです。

CPPOUT信号の現在の出力状態を示します。

1 : ハイレベル出力中の状態

## D10 : CPP MASK

CPPIN入力のマスク状態を示します。

1 : MCC09内部のCPPINIに入力するパルスをマスクしている状態 (ERROR = 1の状態)

0 : DRIVE STATUS1 PORTのERROR = 1→0でクリアします

サブ軸補間ドライブのCPPINマスク機能が動作すると、CPP MASK = 1にします。

CPPIN入力は、X軸とY軸のCPP MASKのOR (論理和) でマスクします。

## D11 : 0

## D12 : SPEED EP (応用機能)

SPEED CHANGE専用レジスタの格納状態を示します。

1 : SPEED CHANGE実行コマンドを格納していない状態 (EMPTY)

またはSPEED CHANGEコマンドの実行が無効な状態

0 : SPEED CHANGE実行コマンドを格納している状態

## D13 : SPEED FL (応用機能)

SPEED CHANGE専用レジスタの格納状態を示します。

1 : SPEED CHANGE実行コマンドを格納している状態 (FULL)

またはSPEED CHANGEコマンドの実行が無効な状態

0 : SPEED CHANGE実行コマンドを格納していない状態

## SPEED CHANGEコマンド

・設定コマンド : SPEED CHANGE SPEC SETコマンド

・実行コマンド : SPEED RATE CHANGEコマンド

## SPEED EP, SPEED FLによる状態表示

SPEED FL	SPEED EP	表示内容
0	0	—
0	1	SPEED CHANGE実行コマンドを格納していない状態 : EMPTY
1	0	SPEED CHANGE実行コマンドを格納している状態 : FULL
1	1	SPEED CHANGEコマンドの実行が無効な状態



## D14 : INDEX EP (応用機能)

INDEX CHANGE専用レジスタの格納状態を示します。

- 1 : INDEX CHANGE実行コマンドを格納していない状態 (EMPTY)  
またはINDEX CHANGEコマンドの実行が無効な状態
- 0 : INDEX CHANGE実行コマンドを格納している状態

## D15 : INDEX FL (応用機能)

INDEX CHANGE専用レジスタの格納状態を示します。

- 1 : INDEX CHANGE実行コマンドを格納している状態 (FULL)  
またはINDEX CHANGEコマンドの実行が無効な状態
- 0 : INDEX CHANGE実行コマンドを格納していない状態

## ● INDEX CHANGEコマンド

- ・ 設定コマンド : INDEX CHANGE SPEC SETコマンド
- ・ 実行コマンド : INC INDEX CHANGEコマンド  
: ABS INDEX CHANGEコマンド  
: PLS INDEX CHANGEコマンド

INDEX EP, INDEX FLによる状態表示

INDEX FL	INDEX EP	表示内容
0	0	—
0	1	INDEX CHANGE実行コマンドを格納していない状態 : EMPTY
1	0	INDEX CHANGE実行コマンドを格納している状態 : FULL
1	1	INDEX CHANGEコマンドの実行が無効な状態

*psResult* …… この関数を実行した結果を格納するためのRESULT構造体のポインタを指定します。

**戻り値**

この関数を実行した結果、正常終了したときはTRUE、エラーが発生したときはFALSEを返します。

## STATUS PORT バッファ読み出し関数

AL2UsbC

2C-7760	2CD-7720	2CD-7721	2CD-7730	2CD-7730G02	2CD-7740G01
---------	----------	----------	----------	-------------	-------------

## 機能

指定されたデバイスのDRIVE STATUS1 PORT、DRIVE STATUS2 PORT、DRIVE STATUS3 PORT、DRIVE STATUS4 PORT、DRIVE STATUS5 PORT、ORG STATUSの内容を読み出します。

## 書式

**C言語** `BOOL MC07_BRStatusBuf(DWORD hDev, WORD StatusBuf[], MC07_S_RESULT *psResult);`

**VB.NET** `Function MC07_BRStatusBuf(ByVal hDev As Integer, ByVal StatusBuf() As Short, ByRef psResult As MC07_S_RESULT) As Boolean`

**C#.NET** `bool MC07.BRStatusBuf(uint hDev, ushort[] StatusBuf, ref MC07_S_RESULT psResult);`

## 引数

**hDev** … デバイスハンドルを指定します。

**StatusBuf** … ステータスの配列(16要素、32バイトで領域確保されたもの)を指定します。  
     *StatusBuf[MC07\_STATUS1]*… DRIVE STATUS1 PORTの内容が格納されます。  
     *StatusBuf[MC07\_STATUS2]*… DRIVE STATUS2 PORTの内容が格納されます。  
     *StatusBuf[MC07\_STATUS3]*… DRIVE STATUS3 PORTの内容が格納されます。  
     *StatusBuf[MC07\_STATUS4]*… DRIVE STATUS4 PORTの内容が格納されます。  
     *StatusBuf[MC07\_STATUS5]*… DRIVE STATUS5 PORTの内容が格納されます。  
     *StatusBuf[MC07\_ORG\_STATUS]*… ORG STATUSの内容が格納されます。

**psResult** … この関数を実行した結果を格納するためのRESULT構造体のポインタを指定します。

## 戻り値

この関数を実行した結果、正常終了したときはTRUE、エラーが発生したときはFALSEを返します。

- ・ステータスの詳細は、各STATUS PORTの読み出し関数をご覧ください。

## DRIVE COMMAND 32ビット書き込み／読み出し関数

AL2UsbC

2C-7760 2CD-7720 2CD-7721 2CD-7730 2CD-7730G02 2CD-7740G01

### 機能

指定されたデバイスのDRIVE DATA1 PORT、DRIVE DATA2 PORT、DRIVE COMMAND PORTにデータ、コマンドを書き込み、DRIVE DATA1 PORT、DRIVE DATA2 PORTの内容を読み出します。

デバイス毎のアクセスを1回の関数実行で処理することができます。

- ・ 設定データの読み出し
- ・ 出力中のドライブ速度の読み出し
- ・ エラーステータスの読み出し
- ・ 各カウントデータの読み出し

### 書式

**C言語** `BOOL MC07_LWRDrive( DWORD hDev, WORD Cmd, DWORD *pWriteData, DWORD *pReadData, MC07_S_RESULT *psResult );`

**VB.NET** `Function MC07_LWRDrive(ByVal hDev As Integer, ByVal Cmd As Short, ByRef pWriteData As Integer, ByRef pReadData As Integer, ByRef psResult As MC07_S_RESULT) As Boolean`

**C#.NET** `bool MC07.LWRDrive( uint hDev, ushort Cmd, ref uint pWriteData, ref uint pReadData, ref MC07_S_RESULT psResult );`

### 引数

- hDev* ... デバイスハンドルを指定します。
- Cmd* ... 書き込むコマンドコードを指定します。
- pWriteData* ... 書き込むデータが格納されている変数のポインタを指定します。  
・ 変数の上位16ビットは、DRIVE DATA2 PORTに書き込まれます。  
・ 変数の下位16ビットは、DRIVE DATA1 PORTに書き込まれます。
- pReadData* ... 読み出した内容を格納するための変数のポインタを指定します。  
・ DRIVE DATA2 PORTの内容が変数の上位16ビットに格納されます。  
・ DRIVE DATA1 PORTの内容が変数の下位16ビットに格納されます。
- psResult* ... この関数を実行した結果を格納するためのRESULT構造体のポインタを指定します。

### 戻り値

この関数を実行した結果、正常終了したときはTRUE、エラーが発生したときはFALSEを返します。

## DRIVE COMMAND PORT書き込み／読み出し関数

AL2UsbC

2C-7760 2CD-7720 2CD-7721 2CD-7730 2CD-7730G02 2CD-7740G01

### 機 能

指定されたデバイスのCOMMAND PORTにコマンドを書き込み、DRIVE DATA1 PORT、DRIVE DATA2 PORTの内容を読み出します。

デバイス毎のアクセスを1回の関数実行で処理することができます。

- ・ 出力中のドライブ速度の読み出し
- ・ エラーステータスの読み出し
- ・ 各カウントデータの読み出し

### 書 式

**C言語** `BOOL MC07_BWRDrive( DWORD hDev, WORD Cmd, DWORD *pReadData, MC07_S_RESULT *psResult );`

**VB.NET** `Function MC07_BWRDrive(ByVal hDev As Integer, ByVal Cmd As Short, ByRef pReadData As Integer, ByRef psResult As MC07_S_RESULT) As Boolean`

**C#.NET** `bool MC07.BWRDrive( uint hDev, ushort Cmd, ref uint pReadData, ref MC07_S_RESULT psResult );`

### 引 数

- hDev* … デバイスハンドルを指定します。
- Cmd* … 書き込むコマンドコードを指定します。
- pReadData* … 読み出した内容を格納するための変数のポインタを指定します。
- ・ DRIVE DATA2 PORTの内容が変数の上位16ビットに格納されます。
  - ・ DRIVE DATA1 PORTの内容が変数の下位16ビットに格納されます。
- psResult* … この関数を実行した結果を格納するためのRESULT構造体のポインタを指定します。

### 戻り値

この関数を実行した結果、正常終了したときはTRUE、エラーが発生したときはFALSEを返します。

## DEVICE I/O書き込み関数

AL2UsbC

2GD-7730G02 | 2GD-7740G01

### 機能

指定されたデバイスの DEVICE I/O にデータを書き込みます。

### 書式

**C言語** `BOOL MC07_WriteDeviceIo(DWORD hDev, WORD*pData, MC07_S_RESULT *psResult);`

**VB.NET** `Function MC07_WriteDeviceIo( ByVal hDev As Integer, ByRef pData As Short, ByRef psResult As MC07_S_RESULT) As Boolean`

**C#.NET** `bool MC07.WriteDeviceIo( uint hDev, ref ushort pData, ref MC07_S_RESULT psResult );`

### 引数

*hDev* … デバイスハンドルを指定します。

*pData* … 書き込むデータが格納されている変数のポインタを指定します。  
DEVICE I/O の内容は、次に示す通りです。

D15	D14	D13	D12	D11	D10	D9	D8
0	0	0	0	0	0	0	0

D7	D6	D5	D4	D3	D2	D1	D0
0	0	0	0	0	0	0	MF

D0 : MF

モータ励磁停止出力のレベルを選択します

0 : OFFレベル出力

1 : アクティブレベル出力

*psResult* … この関数を実行した結果を格納するためのRESULT構造体のポインタを指定します。

### 戻り値

この関数を実行した結果、正常終了したときはTRUE、エラーが発生したときはFALSEを返します。

---

## DEVICE I/O読み出し関数

AL2UsbC

---

2GD-7730G02 | 2GD-7740G01

---

### 機能

指定されたデバイスの DEVICE I/O の現在の状態を読み出します。

### 書式

**C言語** `BOOL MC07_ReadDeviceIo(DWORD hDev, WORD*pData, MC07_S_RESULT *psResult );`

**VB.NET** `Function MC07_ReadDeviceIo( ByVal hDev As Integer, ByRef pData As Short, ByRef psResult As MC07_S_RESULT) As Boolean`

**C#.NET** `bool MC07.ReadDeviceIo( uint hDev, ref ushort pData, ref MC07_S_RESULT psResult );`

### 引数

*hDev* ... デバイスハンドルを指定します。  
*pData* ... 読み出した内容を格納するための変数のポインタを指定します。  
*psResult* ... この関数を実行した結果を格納するためのRESULT構造体のポインタを指定します。

### 戻り値

この関数を実行した結果、正常終了したときはTRUE、エラーが発生したときはFALSEを返します。

---

## NOP DATA PORT読み出し関数

AL2UsbC

---

2C-7760	2CD-7720	2CD-7721	2CD-7730	2CD-7730G02	2CD-7740G01
---------	----------	----------	----------	-------------	-------------

---

### 機能

指定されたデバイスのNOP DATA PORTの内容を読み出します。

### 書式

**C言語** `BOOL MC07_BRNopData( DWORD hDev, WORD *pData, MC07_S_RESULT *psResult );`

**VB.NET** `Function MC07_BRNopData(ByVal hDev As Integer, ByRef pData As Short, ByRef psResult As MC07_S_RESULT) As Boolean`

**C#.NET** `bool MC07.BRNopData( uint hDev, ref ushort pData, ref MC07_S_RESULT psResult );`

### 引数

*hDev* … デバイスハンドルを指定します。  
*pData* … 読み出した内容を格納するための変数のポインタを指定します。  
*psResult* … この関数を実行した結果を格納するためのRESULT構造体のポインタを指定します。

### 戻り値

この関数を実行した結果、正常終了したときはTRUE、エラーが発生したときはFALSEを返します。

#### 4-5-4. WAIT 関数

MCC09 はコマンドの処理中またはドライブ実行中のとき、DRIVE STATUS1 PORT BUSY=1 になります。また、MCC09 上でエラーがあるときは、DRIVE STATUS1 PORT ERROR=1 になります。MCC09 に汎用コマンドを書き込むときは、DRIVE STATUS1 PORT 内の ERROR=0 および BUSY BIT=0 を DRIVE STATUS1 PORT 読み出し関数で確認してからコマンドを書き込みます。また、汎用コマンドを書き込みした後に、終了待ちを行います。WAIT 関数は、この汎用コマンドを書き込みした後の終了待ちするときに用いる関数です。

### READY WAIT関数

AL2UsbC

2C-7760	2CD-7720	2CD-7721	2CD-7730	2CD-7730G02	2CD-7740G01
---------	----------	----------	----------	-------------	-------------

#### 機 能

指定されたデバイスがREADY(DRIVE STATUS1 PORT BUSY BIT = 0) になるまで待機します。最大待ち時間を超えるとエラー終了します。

#### 書 式

**C言語** BOOL MC07\_BWaitDriveCommand(DWORD *hDev*, WORD *WaitTime*, MC07\_S\_RESULT \**psResult*);

**VB.NET** Function MC07\_BWaitDriveCommand(ByVal *hDev* As Integer, ByVal *WaitTime* As Short, ByRef *psResult* As MC07\_S\_RESULT) As Boolean

**C#.NET** bool MC07.BWaitDriveCommand(uint *hDev*, ushort *WaitTime*, ref MC07\_S\_RESULT *psResult*);

#### 引 数

*hDev* … デバイスハンドルを指定します。  
*WaitTime* … 最大待ち時間を1ms単位で設定します。  
 0を指定するとREADYになるまで無限に待機します。  
*psResult* … この関数を実行した結果を格納するためのRESULT構造体のポインタを指定します。

#### 戻り値

この関数を実行した結果、正常終了したときはTRUE、エラーが発生したときはFALSEを返します。



## WAIT状態読み出し関数

AL2UsbC

2C-7760 2CD-7720 2CD-7721 2CD-7730 2CD-7730G02 2CD-7740G01

### 機能

指定されたデバイスで、次のWAIT関数のWAIT状態を返します。

- ・ REDY WAIT関数
- ・ COMREG NOT FULL WAIT関数

### 書式

**C言語** `BOOL MC07_BIsWait(DWORD hDev, WORD *pWaitSts, MC07_S_RESULT *psResult);`

**VB.NET** `Function MC07_BIsWait(ByVal hDev As Integer, ByRef pWaitSts As Short, ByRef psResult As MC07_S_RESULT) As Boolean`

**C#.NET** `bool MC07.BIsWait(uint hDev, ref ushort pWaitSts, ref MC07_S_RESULT psResult);`

### 引数

*hDev* … デバイスハンドルを指定します。

*pWaitSts* … WAIT状態を格納するための変数のポインタを指定します。

格納される値	意味
0	WAIT関数の実行中ではありません。
1	WAIT関数の実行中です。

*psResult* … この関数を実行した結果を格納するためのRESULT構造体のポインタを指定します。

### 戻り値

この関数を実行した結果、正常終了したときはTRUE、エラーが発生したときはFALSEを返します。

---

## WAIT中止関数

AL2UsbC

---

2C-7760	2CD-7720	2CD-7721	2CD-7730	2CD-7730G02	2CD-7740G01
---------	----------	----------	----------	-------------	-------------

---

### 機能

指定されたデバイスで、次のWAIT関数の実行を中止します。

- ・ REDY WAIT関数
- ・ COMREG NOT FULL WAIT関数

### 書式

**C言語**    `BOOL MC07_BBreakWait(DWORD hDev, MC07_S_RESULT *psResult);`

**VB.NET**    `Function MC07_BBreakWait(ByVal hDev As Integer, ByRef psResult As MC07_S_RESULT) As Boolean`

**C#.NET**    `bool MC07.BBreakWait(uint hDev, ref MC07_S_RESULT psResult);`

### 引数

*hDev*        … デバイスハンドルを指定します。

*psResult*    … この関数を実行した結果を格納するためのRESULT構造体のポインタを指定します。

### 戻り値

この関数を実行した結果、正常終了したときはTRUE、エラーが発生したときはFALSEを返します。

#### 4-5-5. SPEED・RATE 関数

SPEED パラメータ、加減速時定数(RATE)を一括で設定します。

- ・ SPEED パラメータは、加減速ドライブに必要な速度パラメータおよび第1パルスの速度を 1Hz 単位で設定します。
- ・ 加減速時定数(RATE)は、加減速ドライブに必要な加減速時定数(ms/kHz)を RATE TABLE 表から選択し設定します。

#### SPEED・RATE構造体

AL2UsbC

2C-7760	2CD-7720	2CD-7721	2CD-7730	2CD-7730G02	2CD-7740G01
---------	----------	----------	----------	-------------	-------------

##### 説明

SPEEDパラメータ、RATEを格納します。

##### 書式

<p><u>C言語</u> typedef struct _MC07_S_SPEED_RATE {</p> <p>    DWORD <i>FSpd</i>;</p> <p>    DWORD <i>HighSpeed</i>;</p> <p>    DWORD <i>LowSpeed</i>;</p> <p>    DWORD <i>EndLowSpeed</i>;</p> <p>    DWORD <i>SUArea</i>;</p> <p>    DWORD <i>SDArea</i>;</p> <p>    DWORD <i>SUH</i>;</p> <p>    DWORD <i>SDH</i>;</p> <p>    DWORD <i>URateNo</i>;</p> <p>    DWORD <i>DRateNo</i>;</p> <p>} MC07_S_SPEED_RATE;</p>	<p><u>VB.NET</u></p>	<p>Structure MC07_S_SPEED_RATE {</p> <p>    Public <i>FSpd</i> As Integer</p> <p>    Public <i>HighSpeed</i> As Integer</p> <p>    Public <i>LowSpeed</i> As Integer</p> <p>    Public <i>EndLowSpeed</i> As Integer</p> <p>    Public <i>SUArea</i> As Integer</p> <p>    Public <i>SDArea</i> As Integer</p> <p>    Public <i>SUH</i> As Integer</p> <p>    Public <i>SDH</i> As Integer</p> <p>    Public <i>URateNo</i> As Integer</p> <p>    Public <i>DRateNo</i> As Integer</p> <p>End Structure</p>
---	----------------------	---

<p><u>C#.NET</u> struct MC07_S_SPEED_RATE</p> <p>    {</p> <p>        public int <i>FSpd</i>;</p> <p>        public int <i>HighSpeed</i>;</p> <p>        public int <i>LowSpeed</i>;</p> <p>        public int <i>EndLowSpeed</i>;</p> <p>        public int <i>SUArea</i>;</p> <p>        public int <i>SDArea</i>;</p> <p>        public int <i>SUH</i>;</p> <p>        public int <i>SDH</i>;</p> <p>        public int <i>URateNo</i>;</p> <p>        public int <i>DRateNo</i>;</p> <p>    }</p>	<p>}</p>
---	----------

##### メンバ

<i>FSpd</i>	...	第一パルスのパルス速度(×1Hz) 電源投入時の初期値は、5,000(5000Hz)です。
<i>HighSpeed</i>	...	最高速度(×1Hz) 電源投入時の初期値は、3,000(3000Hz)です。
<i>LowSpeed</i>	...	開始速度(×1Hz) 電源投入時の初期値は、300(300Hz)です。
<i>EndLowSpeed</i>	...	終了速度(×1Hz) 電源投入時の初期値は、0(LowSpeedと同じ)です。
<i>SUArea</i>	...	SUAREA(×1Hz) 電源投入時の初期値は、0(SUAREAの変速領域なし)です。
<i>SDArea</i>	...	SDAREA(×1Hz) 電源投入時の初期値は、0(SDAREAの変速領域なし)です。

- SUH*           ... SUH (× 1Hz)  
                  電源投入時の初期値は、0 (SUHの変速領域なし)です。
- SDH*           ... SDH (× 1Hz)  
                  電源投入時の初期値は、0 (SDHの変速領域なし)です。
- URateNo*       ... URATE No. (6-1-2. 章ドライブパラメータ RATEテーブル表のRATE No. を参照してください。)  
                  電源投入時の初期値は、7 (No. 7)です。
- DRateNo*       ... DRATE No. (6-1-2. 章ドライブパラメータ RATEテーブル表のRATE No. を参照してください。)  
                  電源投入時の初期値は、7 (No. 7)です。

メンバ *SUH*, *SDH* への設定は、SPEC INITIALIZE3コマンドのSCAREA MODE = 1の場合に有効です。

## SPEED・RATEセット関数

AL2UsbC

2C-7760 2GD-7720 2GD-7721 2GD-7730 2GD-7730G02 2GD-7740G01

### 機能

指定されたデバイスに、SPEEDパラメータと加減速時定数(RATE)を設定します。

この関数を実行する前に、DRIVE STATUS1 PORT ERROR=0、DRIVE STATUS1 PORT BUSY=0を確認してください。

コマンド予約機能を使用する場合は、DRIVE STATUS1 PORTのERROR=0、COMREG FL=0を確認してください。

### 書式

**C言語** `BOOL MC07_SetSpeedRate( DWORD hDev, WORD ResolNo, MC07_S_SPEED_RATE *psSpeedRate,  
MC07_S_RESULT *psResult );`

**VB.NET** `Function MC07_SetSpeedRate( ByVal hDev As Integer, ByVal ResolNo As Short,  
ByRef psSpeedRate As MC07_S_SPEED_RATE, ByRef psResult As MC07_S_RESULT ) As Boolean`

**C#.NET** `bool MC07.SetSpeedRate( uint hDev, ushort ResolNo, ref MC07_S_SPEED_RATE psSpeedRate,  
ref MC07_S_RESULT psResult );`

### 引数

*hDev* … デバイスハンドルを指定します。

*ResolNo* … RESOL No. (3~11)

6-1-2. 章ドライブパラメータのRATEテーブル表のRESOL No. を参照してください。

*psSpeedRate* … SPEEDパラメータと加減速時定数(RATE)が格納されているSPEED・RATE構造体のポインタを指定します。

*psResult* … この関数を実行した結果を格納するためのRESULT構造体のポインタを指定します。

### 戻り値

この関数を実行した結果、正常終了したときはTRUE、エラーが発生したときはFALSEを返します。

この関数を実行することにより、MCC09の次のコマンドの設定値が更新されます。

- ・ FSPD SETコマンド
- ・ HIGH SPEED SETコマンド
- ・ LOW SPEED SETコマンド
- ・ RATE SETコマンド
- ・ SCAREA SETコマンド
- ・ SHAREA SETコマンド

## SPEED・RATE読み出し関数

AL2UsbC

2C-7760 2CD-7720 2CD-7721 2CD-7730 2CD-7730G02 2CD-7740G01

### 機能

指定されたデバイスからSPEEDパラメータ設定と加減速時定数(RATE)設定の値を読み出します。

### 書式

**C言語** `BOOL MC07_ReadSpeedRate( DWORD hDev, WORD *pResolNo, MC07_S_SPEED_RATE *psSpeedRate, MC07_S_RESULT *psResult );`

**VB.NET** `Function MC07_ReadSpeedRate( ByVal hDev As Integer, ByRef pResolNo As Short, ByRef psSpeedRate As MC07_S_SPEED_RATE, ByRef psResult As MC07_S_RESULT ) As Boolean`

**C#.NET** `bool MC07.ReadSpeedRate( uint hDev, ref ushort pResolNo, ref MC07_S_SPEED_RATE psSpeedRate, ref MC07_S_RESULT psResult );`

### 引数

*hDev* … デバイスハンドルを指定します。  
*pResolNo* … 読み出したRESOL No. を格納するための変数のポインタを指定します。  
*psSpeedRate* … 読み出したSPEEDパラメータと加減速時定数(RATE)を格納するためのSPEED・RATE構造体のポインタを指定します。  
*psResult* … この関数を実行した結果を格納するためのRESULT構造体のポインタを指定します。

### 戻り値

この関数を実行した結果、正常終了したときはTRUE、エラーが発生したときはFALSEを返します。

- ・SPEED・RATE構造体のメンバFspd, HighSpeed, LowSpeed, EndLowSpeed, SUArea, SDArea, SUH, SDHは、1Hz未満の速度を切り捨てて格納します。
- ・U/D CYCLEがRATEテーブル表に存在しない場合、SPEED・RATE構造体のメンバURATE No., DRATE No. は隣接する2つのRATE No. のうち、大きい側に補正されます。
- ・RATE SETコマンドのDCYCLEに0 (UCYCLEと同じ) が設定されている場合、SPEED・RATE構造体のメンバDRateNoには、メンバURateNoと同じ値が格納されます。

#### 4-5-6. 補間ドライブ関数

補間ドライブの演算と制御を行います。

次の補間ドライブ関数を用意しています。

- ・直線補間ドライブ関数
- ・2軸相対アドレス円弧補間ドライブ関数

メインチップ2軸相対アドレス直線補間ドライブ関数およびメインチップ2軸相対アドレス円弧補間ドライブ関数は、サポートしていません。

また、次の補間演算関数を用意しています。

- ・円の中心点ゲット関数
- ・相対アドレス変換関数

### POSITION構造体

AL2UsbC

2C-7760	2CD-7720	2CD-7721	2CD-7730	2CD-7730G02	2CD-7740G01
---------	----------	----------	----------	-------------	-------------

#### 説明

補間ドライブのX・Y座標を格納します。

#### 書式

```
C言語  typedef struct _MC07_S_XY_POSITION {
        LONG X;
        LONG Y;
    } MC07_S_XY_POSITION;
```

```
VB.NET Structure MC07_S_XY_POSITION
        Public X As Integer
        Public Y As Integer
    End Structure
```

```
C#.NET struct MC07_S_XY_POSITION
    {
        public int X;
        public int Y;
    }
```

#### メンバ

X ... X座標  
Y ... Y座標

## 2軸相対アドレス直線補間ドライブ関数

AL2UsbC

2C-7760	2CD-7720	2CD-7721	2CD-7730	2CD-7730G02	2CD-7740G01
---------	----------	----------	----------	-------------	-------------

## 機能

指定された2つのデバイスで、指定された目的地までの任意2軸直線補間ドライブを行います。  
この関数を実行する前に、以下を確認してください。

- ・両デバイスのSTATUS1 PORTのERROR = 0, BUSY = 0  
(コマンド予約機能を使用する場合は、STATUS1 PORTのERROR = 0, COMREG FL = 0)

## 書式

**C言語** BOOL MC07\_IncStrCp( DWORD *hDevX*, DWORD *hDevY*, WORD *DrvSpec*,  
MC07\_S\_XY\_POSITION \**psTargetPosition*, MC07\_S\_RESULT \**psResult* );

**VB.NET** Function MC07\_IncStrCp( ByVal *hDevX* As Integer, ByVal *hDevY* As Integer,  
ByVal *DrvSpec* As Short, ByRef *psTargetPosition* As MC07\_S\_XY\_POSITION,  
ByRef *psResult* As MC07\_S\_RESULT ) As Boolean

**C#.NET** bool MC07.IncStrCp( uint *hDevX*, uint *hDevY*, ushort *DrvSpec*,  
ref MC07\_S\_XY\_POSITION *psTargetPosition*, ref MC07\_S\_RESULT *psResult* );

## 引数

- hDevX* … X座標アドレスの補間パルスを出力する軸のデバイスハンドルを指定します。  
*hDevY* … Y座標アドレスの補間パルスを出力する軸のデバイスハンドルを指定します。  
*hDevX*と*hDevY*には、同じコントローラボード上の異なる軸を指定します。  
*DrvSpec* … ドライブ仕様を指定します。

D15	D14	D13	D12	D11	D10	D9	D8
0	0	0	0	0	0	0	0
D7	D6	D5	D4	D3	D2	D1	D0
0	0	0	0	0	0	CONST CP ENABLE	DRIVE MODE

D0 : DRIVE MODE

直線補間ドライブを「連続ドライブにする／位置決めドライブにする」を選択します。

- 0 : 連続ドライブにする (SCANドライブ)
- 1 : 位置決めドライブにする (INDEXドライブ)

D1 : CONST CP ENABLE

線速一定制御を「無効にする／有効にする」を選択します。

- 0 : 線速一定制御を無効にする。
- 1 : 線速一定制御を有効にする。

*psTargetPosition* … 目的地のX・Y座標が格納されているPOSITION構造体のポインタを指定します。  
(指定できる値の範囲はX座標・Y座標共に-2,147,483,648~2,147,483,647です)  
目的地のX・Y座標は、現在位置を座標の中心(0,0)とした相対座標です。

*psResult* … この関数を実行した結果を格納するためのRESULT構造体のポインタを指定します。

## 戻り値

この関数を実行した結果、正常終了したときはTRUE、エラーが発生したときはFALSEを返します。



補間ドライブ中、メイン軸のCPP STOP機能、サブ軸のCPPINマスク機能は有効になります。  
メイン軸がCPP STOP機能でドライブを停止した場合は、サブ軸に停止指令を実行して、  
ドライブを終了させてください。

コマンド予約機能を使用し、任意2軸直線補間を行う場合、使用方法に制限があります。  
制限については、6-1-5. 「補間ドライブ」を参照して下さい。

MCC09搭載製品では、チップをまたいで2軸直線補間を行う場合、同時に同じユニット上の他の軸で  
補間ドライブを行うことはできません。

2CD-7740G01でチップをまたいで2軸直線補間を行う場合、ユニット内の補間を行わないチップのCP SPEC SET  
コマンドは、次の通りに設定されている必要があります。

- ・ CPPOUT SEL : 「CPPIN端子から入力するパルス」
- ・ CPPIN SEL : 「CPPIN端子から入力するパルス」

この関数を実行することにより、MCC09の次のコマンドの設定値が更新されます。

- ・ CP SPEC SETコマンド (指定された両軸が属するそれぞれのMCC09)
- ・ LONG POSITION SETコマンド (指定された両軸)
- ・ SHORT POSITION SETコマンド (指定された両軸)

## 2軸相対アドレス円弧補間ドライブ関数

AL2UsbC

2C-7760	2CD-7720	2CD-7721	2CD-7730	2CD-7730G02	2CD-7740G01
---------	----------	----------	----------	-------------	-------------

## 機能

指定された2つのデバイスで、指定された目的地までの中心点指定の任意2軸円弧補間ドライブを行います。  
この関数を実行する前に、以下を確認してください。

- ・両デバイスのSTATUS1 PORTのERROR = 0, BUSY = 0  
(コマンド予約機能を使用する場合は、STATUS1 PORTのERROR = 0, COMREG FL = 0)

## 書式

**C言語** `BOOL MC07_IncCirCp( DWORD hDevX, DWORD hDevY, WORD DrvSpec, WORD Dir, MC07_S_XY_POSITION *psCenterPosition, MC07_S_XY_POSITION *psTargetPosition, MC07_S_RESULT *psResult ) As Boolean`

**VB.NET** `Function MC07_IncCirCp( ByVal hDevX As Integer, ByVal hDevY As Integer, ByVal DrvSpec As Short, ByVal Dir As Short, ByRef psCenterPosition As MC07_S_XY_POSITION, ByRef psTargetPosition As MC07_S_XY_POSITION, ByRef psResult As MC07_S_RESULT ) As Boolean`

**C#.NET** `bool MC07.IncCirCp( uint hDevX, uint hDevY, ushort DrvSpec, ushort Dir, ref MC07_S_XY_POSITION psCenterPosition, ref MC07_S_XY_POSITION psTargetPosition, ref MC07_S_RESULT psResult );`

## 引数

- hDevX* ... X座標アドレスの補間パルスを出力する軸のデバイスハンドルを指定します。  
*hDevY* ... Y座標アドレスの補間パルスを出力する軸のデバイスハンドルを指定します。  
*hDevX*と*hDevY*には、同じコントローラボード上の異なる軸を指定します。  
*DrvSpec* ... ドライブ仕様を指定します。

D15	D14	D13	D12	D11	D10	D9	D8
0	0	0	0	0	0	0	0
D7	D6	D5	D4	D3	D2	D1	D0
0	0	0	0	0	0	CONST CP ENABLE	DRIVE MODE

- Dir* ... 回転方向を指定します。

指定できる値	意味
MC07_CCW	-(CCW)方向
MC07_CW	+(CW)方向

- psCenterPosition* ... 中心点のX・Y相対座標が格納されているPOSITION構造体のポインタを指定します。  
(指定できる値の範囲はX座標・Y座標共に-8,388,607~8,388,607です)  
中心点のX・Y座標は、現在位置を座標の中心(0,0)とした相対座標です。
- psTargetPosition* ... 目的地のX・Y相対座標が格納されているPOSITION構造体のポインタを指定します。  
(指定できる値の範囲はX座標・Y座標共に-16,777,214~16,777,214です)  
目的地のX・Y座標は、現在位置を座標の中心(0,0)とした相対座標です。
- psResult* ... この関数を実行した結果を格納するためのRESULT構造体のポインタを指定します。

**戻り値**

この関数を実行した結果、正常終了したときはTRUE、エラーが発生したときはFALSEを返します。

補間ドライブ中、メイン軸のCPP STOP機能、サブ軸のCPPINマスク機能は有効になります。  
メイン軸がCPP STOP機能でドライブを停止した場合は、サブ軸に停止指令を実行して、  
ドライブを終了させてください。

コマンド予約機能を使用し、任意2軸円弧補間を行う場合、使用方法に制限があります。  
制限については、6-1-5.章「補間ドライブ」をご覧ください。

MCC09搭載製品では、チップをまたいで2軸円弧補間を行う場合、同時に同じユニット上の他の軸で  
補間ドライブを行うことはできません。

2CD-7740G01でチップをまたいで2軸円弧補間を行う場合、ユニット内の補間を行わないチップのCP SPEC SET  
コマンドは、次の通りに設定されている必要があります。

- ・ CPPOUT SEL : 「CPPIN端子から入力するパルス」
- ・ CPPIN SEL : 「CPPIN端子から入力するパルス」

この関数を実行することにより、MCC09の次のコマンドの設定値が更新されます。

- ・ CP SPEC SETコマンド (指定された両軸が属するそれぞれのMCC09)
- ・ CIRCULAR XPOSITION SETコマンド (指定された両軸)
- ・ CIRCULAR YPOSITION SETコマンド (指定された両軸)
- ・ CIRCULAR PULSE SETコマンド (指定された両軸)

## 円の中心点ゲット関数

AL2UsbC

2C-7760	2CD-7720	2CD-7721	2CD-7730	2CD-7730G02	2CD-7740G01
---------	----------	----------	----------	-------------	-------------

## 機能

円弧の通過点と目的地から中心点と回転方向を求めます。

注. 次の場合、関数がエラー終了します。

- ・通過点相対アドレスまたは目的地相対アドレスが(0, 0)の場合
- ・通過点相対アドレスと目的地相対アドレスが同一の場合

## 書式

**C言語**    `BOOL MC07_GetCirCenterPosition(MC07_S_XY_POSITION *psPassPosition,  
MC07_S_XY_POSITION *psTargetPosition, WORD *pDir,  
MC07_S_XY_POSITION *psCenterPosition, MC07_S_RESULT *psResult);`

**VB.NET**    `Function MC07_GetCirCenterPosition(ByRef psPassPosition As MC07_S_XY_POSITION,  
ByRef psTargetPosition As MC07_S_XY_POSITION, ByRef pDir As Short,  
ByRef psCenterPosition As MC07_S_XY_POSITION,  
ByRef psResult As MC07_S_RESULT) As Boolean`

**C#.NET**    `bool MC07.GetCirCenterPosition(ref MC07_S_XY_POSITION psPassPosition,  
ref MC07_S_XY_POSITION psTargetPosition, ref ushort pDir,  
ref MC07_S_XY_POSITION psCenterPosition,  
ref MC07_S_RESULT psResult);`

## 引数

- psPassPosition*    ... 通過点のX・Y相対座標が格納されているPOSITION構造体のポインタを指定します。  
(指定できる値の範囲は、X座標・Y座標ともに、16,777,214~+16,777,214です。)  
通過点のX・Y座標は、現在位置を座標の中心(0,0)とした相対座標です。
- psTargetPosition*    ... 目的地のX・Y相対座標が格納されているPOSITION構造体のポインタを指定します。  
(指定できる値の範囲は、X座標・Y座標ともに、16,777,214~+16,777,214です。)  
目的地のX・Y座標は、現在位置を座標の中心(0,0)とした相対座標です。
- pDir*    ... 円弧の回転方向が格納される変数のポインタです。

格納される値	意味
MC07_CCW	-(CCW)方向
MC07_CW	+(CW)方向

- psCenterPosition*    ... 中心点のX・Y相対座標を格納するためのPOSITION構造体のポインタを指定します。  
(指定できる値の範囲は、X座標・Y座標ともに、-8,388,607~+8,388,607です。)  
中心点のX・Y座標は、現在位置を座標の中心(0,0)とした相対座標です。

- psResult*    ... この関数を実行した結果を格納するためのRESULT構造体のポインタを指定します。

## 戻り値

この関数を実行した結果、正常終了したときはTRUE、エラーが発生したときはFALSEを返します。

## 相対アドレス変換関数

AL2UsbC

2C-7760	2GD-7720	2GD-7721	2GD-7730	2GD-7730G02	2GD-7740G01
---------	----------	----------	----------	-------------	-------------

### 機能

指定された絶対アドレスを現在地から相対アドレスに変換します。  
 (絶対アドレス - 現在位置 (MCC09のアドレスカウンタのカウンタデータ))

注: 次の場合、関数がエラー終了します。

- ・ ADDRESS COUNTERがOVER FLOWしている場合

### 書式

**C言語** `BOOL MC07_IncFromAbs(DWORD hDevX, DWORD hDevY, MC07_S_XY_POSITION *psAbsPosition, MC07_S_XY_POSITION *psIncPosition, MC07_S_RESULT *psResult);`

**VB.NET** `Function MC07_IncFromAbs(ByVal hDevX As Integer, ByVal hDevY As Integer, ByRef psAbsPosition As MC07_S_XY_POSITION, ByRef psIncPosition As MC07_S_XY_POSITION, ByRef psResult As MC07_S_RESULT) As Boolean`

**C#.NET** `bool MC07.IncFromAbs(uint hDevX, uint hDevY, ref MC07_S_XY_POSITION psAbsPosition, ref MC07_S_XY_POSITION psIncPosition, ref MC07_S_RESULT psResult);`

### 引数

*hDevX* ... X座標アドレスの補間パルスを出力する軸のデバイスハンドルを指定します。  
*hDevY* ... Y座標アドレスの補間パルスを出力する軸のデバイスハンドルを指定します。  
*hDevX* と *hDevY* には、同じユニット上の異なる軸を指定します。  
*psAbsPosition* ... X-Y絶対座標が格納されているPOSITION構造体のポインタを指定します。  
*psIncPosition* ... 変換されたX-Y相対座標を格納するためのPOSITION構造体のポインタを指定します。  
 X-Y座標は、現在位置を座標の中心(0,0)とした相対座標です。  
*psResult* ... この関数を実行した結果を格納するためのRESULT構造体のポインタを指定します。

### 戻り値

この関数を実行した結果、正常終了したときはTRUE、エラーが発生したときはFALSEを返します。

## 4-5-7. ORIGIN 関数

R1

ORIGIN ドライブは、MCC09 が持っている ORIGIN ドライブのセンサー検出機能を組み合わせ、コントローラが自動的にセンサー検出工程を順次行って、機械原点検出を完了させるドライブです。

ORIGIN ドライブには、ORG-0 ~ 5, 10,11,12 の 9 種類のドライブ型式があります。

ORIGIN ドライブ機能の詳細は、6-1-4.章「ORIGIN ドライブ」をご覧ください。

## ORIGIN ドライブパラメータ構造体

AL2UsbC

2C-7760	2CD-7720	2CD-7721	2CD-7730	2CD-7730G02	2CD-7740G01
---------	----------	----------	----------	-------------	-------------

## 説明

ORIGIN ドライブパラメータを格納します。

ORIGIN ドライブパラメータについては、ORIGIN ドライブパラメータ読み出し関数をご覧ください。

## 書式

<p><b>C言語</b></p> <pre>typedef struct _MC07_S_ORG_PARAM {     DWORD Spec;     DWORD MarginPulse;     DWORD LimitDelay;     DWORD ScanDelay;     DWORD PulseDelay;     DWORD CScanErrorPulse;     DWORD PulseErrorPulse;     DWORD OffsetPulse;     LONG PresetPulse; } MC07_S_ORG_PARAM;</pre>	<p><b>VB.NET</b></p> <pre>Structure MC07_S_ORG_PARAM     Public Spec As Integer     Public MarginPulse As Integer     Public LimitDelay As Integer     Public ScanDelay As Integer     Public PulseDelay As Integer     Public CScanErrorPulse As Integer     Public PulseErrorPulse As Integer     Public OffsetPulse As Integer     Public PresetPulse As Integer End Structure</pre>
--	---

**C#.NET**

```
struct MC07_S_ORG_PARAM
{
    public uint Spec;
    public uint MarginPulse;
    public uint LimitDelay;
    public uint ScanDelay;
    public uint PulseDelay;
    public uint CScanErrorPulse;
    public uint PulseErrorPulse;
    public uint OffsetPulse;
    public int PresetPulse;
}
```

## メンバ

<p><i>Spec</i></p> <p><i>MarginPulse</i></p> <p><i>LimitDelay</i></p> <p><i>ScanDelay</i></p> <p><i>PulseDelay</i></p> <p><i>CScanErrorPulse</i></p> <p><i>PulseErrorPulse</i></p> <p><i>OffsetPulse</i></p> <p><i>PresetPulse</i></p>	<p>… ORIGIN ドライブの動作仕様を格納します。</p> <p>… MARGIN PULSE数 (0~65, 535) を格納します。</p> <p>… LIMIT DELAY TIME (×5ms) を格納します。(0~255: 0~1, 275ms)</p> <p>… SCAN DELAY TIME (×5ms) を格納します。(0~255: 0~1, 275ms)</p> <p>… PULSE DELAY TIME (×5ms) を格納します。(0~255: 0~1, 275ms)</p> <p>… CONSTANT SCAN工程時にエラー判定する最大PULSE数 (2~65, 535) を格納します。下位16ビットが有効です。</p> <p>… 1PULSE送り工程時にエラー判定する最大PULSE数 (2~65, 535) を格納します。下位16ビットが有効です。</p> <p>… 機械原点近傍アドレスのOFFSET PULSE数 (0~2, 147, 483, 647) を格納します。</p> <p>… 機械原点位置からのPRESET PULSE数 (-2, 147, 483, 648~2, 147, 483, 647) を格納します。</p>
--	---

## ORIGINドライブステータス読み出し関数

AL2UsbC

2C-7760 2CD-7720 2CD-7721 2CD-7730 2CD-7730G02 2CD-7740G01

### 機能

指定されたデバイスのORIGIN STATUSの内容を読み出します。  
STATUS PORT ALL読み出し関数では、各DRIVE STATUSと一緒にORIGIN STATUSを読み出しすることもできます。

### 書式

**C言語** BOOL MC07\_ReadOrgStatus(DWORD *hDev*, WORD \**pStatus*, MC07\_S\_RESULT \**psResult*);

**VB.NET** Function MC07\_ReadOrgStatus(ByVal *hDev* As Integer, ByRef *pStatus* As Short, ByRef *psResult* As MC07\_S\_RESULT) As Boolean

**C#.NET** bool MC07.ReadOrgStatus(uint *hDev*, ref ushort *pStatus*, ref MC07\_S\_RESULT *psResult*);

### 引数

*hDev* … デバイスハンドルを指定します。  
*pStatus* … 読み出したORIGIN STATUSの内容が格納される変数のポインタを指定します。  
ORIGIN STATUSの内容は、次に示す通りです。

D15	D14	D13	D12	D11	D10	D9	D8
ADDRESS ERROR	ERROR PULSE ERROR	SENSOR ERROR	0	0	0	0	0
D7	D6	D5	D4	D3	D2	D1	D0
FSEND	SSEND	LSEND	ORIGIN ERROR	0	0	0	ORIGIN FLAG

- D0** : ORIGIN FLAG  
ORIGINドライブの機械原点アドレスの記憶状態を示します。  
1:機械原点の絶対アドレスを記憶している状態  
0:機械原点の絶対アドレスを記憶していない状態
- D4** : ORIGIN ERROR  
SENSOR ERROR、ERROR PULSE ERROR、ADDRESS ERRORのいずれかを検出したことを示します。  
1:エラーが発生した状態  
0:動作エラークリア関数を実行してクリアします。
- D5** : LSEND  
ORIGINドライブ中にLIMIT減速停止指令またはLIMIT即時停止指令を検出したことを示します。  
1:LIMIT減速停止指令またはLIMIT即時停止指令を検出した状態  
0:次のORIGINドライブの実行でクリアされます。
- ・LIMIT減速停止指令  
入力機能をLIMIT減速停止に設定したCWLM、CCWLM信号
  - ・LIMIT即時停止指令  
入力機能をLIMIT即時停止に設定したCWLM、CCWLM信号

D6 : SSEND

ORIGINドライブ中に減速停止指令を検出したことを示します。

1:減速停止指令を検出した状態

0:次のORIGINドライブの実行でクリアされます。

- ・減速停止指令  
SLOW STOPコマンド  
入力機能を減速停止に設定したDALM信号

D7 : FSEND

ORIGINドライブ中に即時停止指令を検出したことを示します。

1:即時停止指令を検出した状態

0:次のORIGINドライブの実行でクリアされます。

- ・即時停止指令  
FAST STOPコマンド  
入力機能を即時停止に設定したDALM信号  
FSSTOP信号

D13 : SENSOR ERROR

ORIGINドライブ中にSENSOR ERRORを検出したことを示します。

1:SENSOR ERRORを検出した状態

0:動作エラークリア関数を実行してクリアします。注1.

D14 : ERROR PULSE ERROR

ORIGINドライブ中にERROR PULSE ERROR検出機能でERROR PULSE ERRORを検出したことを示します。

1:ERROR PULSE ERRORを検出した状態

0:動作エラークリア関数を実行してクリアします。注1.

D15 : ADDRESS ERROR

ORIGINドライブの機械原点近傍ADDRESSの計算結果が-2,147,483,647~2,147,483,647の範囲を越えていることを示します。

1:ADDRESS ERRORを検出した状態

0:動作エラークリア関数を実行してクリアします。注1.

注1. エラーを検出した場合は、必ず動作エラークリア関数を実行してエラーをクリアしてください。  
エラーがクリアされていない場合、ORIGINドライブ関数の実行、およびMCC09に汎用コマンドを書き込むことができません。

*psResult* ... この関数を実行した結果を格納するためのRESULT構造体のポインタを指定します。

**戻り値**

この関数を実行した結果、正常終了したときはTRUE、エラーが発生したときはFALSEを返します。



## ORIGIN SPEC SET関数

AL2UsbC

2C-7760	2CD-7720	2CD-7721	2CD-7730	2CD-7730G02	2CD-7740G01
---------	----------	----------	----------	-------------	-------------

## 機能

指定されたデバイスに、ORIGINドライブの動作仕様を設定します。

この関数を実行する前に、DRIVE STATUS1 PORT ERROR=0、DRIVE STATUS1 PORT BUSY=0を確認してください。

## 書式

**C言語** BOOL MC07\_SetOrgSpec(DWORD *hDev*, WORD *Spec*, MC07\_S\_RESULT \**psResult*);

**VB.NET** Function MC07\_SetOrgSpec(ByVal *hDev* As Integer, ByVal *Spec* As Short, ByRef *psResult* As MC07\_S\_RESULT) As Boolean

**C#.NET** bool MC07.SetOrgSpec(uint *hDev*, ushort *Spec*, ref MC07\_S\_RESULT *psResult*);

## 引数

*hDev* ... デバイスハンドルを指定します。

*Spec* ... ORIGINドライブの動作仕様を指定します。

D15	D14	D13	D12	D11	D10	D9	D8
NORG	NORG	NORG	NORG	ORG	ORG	ORG	ORG
SIGNAL	SIGNAL	SIGNAL	SIGNAL	SIGNAL	SIGNAL	SIGNAL	SIGNAL
TYPE3	TYPE2	TYPE1	TYPE0	TYPE3	TYPE2	TYPE1	TYPE0
D7	D6	D5	D4	D3	D2	D1	D0
SCAN	AUTO	ERROR PULSE	ORIGIN	SENSOR	SENSOR	PULSE	ORIGIN
MARGIN	DRST	ERROR	FLAG	ERROR	ERROR	SENSOR	START
ENABLE	ENABLE	ENABLE	DISABLE	TYPE1	TYPE0	TYPE	DIR

電源投入時の初期値は、H' 8090アンダーライン側です。

D0 : ORIGIN START DIR  
ORIGINドライブの起動方向を選択します。

0 : -(CCW)方向に起動する。  
1 : +(CW)方向に起動する。

D1 : PULSE SENSOR TYPE  
最終工程となる1PULSE送り工程での機械原点信号の検出方法を選択します。

0 : 機械原点信号のエッジを検出して工程を終了する。  
1 : 機械原点信号のレベルを検出して工程を終了する。

D2 : SENSOR ERROR TYPE0

D3 : SENSOR ERROR TYPE1

機械原点信号のレベルエラー発生時の動作仕様を選択します。

CONSTANT SCAN工程終了後のDELAY TIME経過後に機械原点信号のレベルをチェックします。

信号のレベルが検出時のレベルと異なる場合には、選択した動作仕様を実行します。

TYPE0	TYPE1	機械原点信号のレベルエラー発生時の動作仕様
0	0	ORIGINドライブをエラー終了する。
0	1	現在位置からCONSTANT SCAN工程を開始する。
1	0	現在位置からSCAN工程を開始する。
1	1	レベルエラーを無視して次の工程に進む。*1

- \*1 原点センサに検出幅が狭いZ相を用いる場合、レベルエラーになる場合があります。  
このようなときは、「レベルエラーを無視して次工程に進む」の設定にしてください。

ORIGINドライブ型式により、レベルをチェックする機械原点信号が異なります。

・ORG0～5では、ORG SIGNAL TYPEで選択したORG検出信号

・ORG-11,12では、CWLMまたはCCWLM信号

最終工程終了時とORG-10では、レベルチェックによるエラー判定を行いません。

D4 : ORIGIN FLAG DISABLE

機械原点近傍アドレスまでのINDEXドライブを「禁止する/禁止しない」を選択します。

0 : 機械原点近傍アドレスまでのINDEXドライブを禁止しない

1 : 機械原点近傍アドレスまでのINDEXドライブを禁止する

D5 : ERROR PULSE ERROR ENABLE

ERROR PULSE ERROR検出機能を『有効にする/無効にする』を選択します。

0 : ERROR PULSE ERROR検出機能を無効にする。

1 : ERROR PULSE ERROR検出機能を有効にする。

ERROR PULSE ERROR検出機能

CONSTANT SCAN工程および1PULSE送り工程実行中に検出信号を検出できずに出力パルス数がエラー判定するパルス数に達したらORIGINドライブを強制終了します。

エラー判定するパルス数、ORIGIN ERROR PULSE SET関数で設定します。

MCC09製品では、当機能有効時においてもユーザアプリケーションからMCC09のPULSE COUNTERを使用することができます。

D6 : AUTO DRST ENABLE

SPEC INITIALIZE3 COMMANDでDRST信号を<サーボ対応>に設定にしている場合に有効です。  
機械原点信号の検出完了時にDRST信号を『出力する/出力しない』を選択します。

0 : DRST信号を出力しない。

1 : DRST信号を出力する。(10ms間アクティブレベルにする)

AUTO DRST ENABLE=1のときは、SPEC INITIALIZE3 COMMANDでDEND信号を<サーボ対応>に設定にしている場合でも、最終工程となるCONSTANT SCAN工程、または1PULSE送り工程ではDEND信号の確認を行いません。

D7 : SCAN MARGIN ENABLE

SCAN工程時にMARGIN PULSEを入れる/入れないを選択します。

0 : SCAN工程時にMARGIN PULSEをいれない。

1 : SCAN工程時にMARGIN PULSEを入れる。

D8 : ORG SIGNAL TYPE0

D9 : ORG SIGNAL TYPE1

D10 : ORG SIGNAL TYPE2

D11 : ORG SIGNAL TYPE3

ORG SIGNAL TYPE					ORG検出信号
TYPE3	TYPE2	TYPE1	TYPE0		
0	0	0	0		ORG信号(出荷時設定)
0	0	0	1		±ZORG信号
0	0	1	0		ORG信号と±ZORG信号のAND
0	0	1	1		ORG信号と±ZORG信号のOR
0	1	0	1		P0信号
0	1	1	0		ORG信号とP0信号のAND
0	1	1	1		ORG信号とP0信号のOR
1	X	X	X		設定禁止

D12: NORG SIGNAL TYPE0  
 D13: NORG SIGNAL TYPE1  
 D14: NORG SIGNAL TYPE2  
 D15: NORG SIGNAL TYPE3

NORG SIGNAL TYPE				NORG検出信号
TYPE3	TYPE2	TYPE1	TYPE0	
0	X	X	X	設定禁止
1	0	0	0	NORG信号(出荷時設定)
1	0	0	1	NORG信号と±ZORG信号のAND
1	0	1	0	設定禁止
1	0	1	1	設定禁止
1	1	0	0	設定禁止
1	1	0	1	設定禁止
1	1	1	0	設定禁止
1	1	1	1	設定禁止

*psResult* …… この関数を実行した結果を格納するためのRESULT構造体のポインタを指定します。

#### 戻り値

この関数を実行した結果、正常終了したときはTRUE、エラーが発生したときはFALSEを返します。

## ORIGIN MARGIN PULSE SET関数

AL2UsbC

2C-7760 2CD-7720 2CD-7721 2CD-7730 2CD-7730G02 2CD-7740G01

### 機能

指定されたデバイスに、MARGINパルス数を設定します。  
SCAN工程およびCSCAN工程時に挿入するMARGINパルスのパルス数です。

SCAN工程では、ORIGINドライブの動作仕様のSCAN MARGIN ENABLE=1のときに有効です。  
ORIGIN SPEC SET関数で設定します。

NORG検出工程およびORIGINドライブの最終工程では、MARGIN PULSEを挿入しません。  
CONSTANT SCAN工程では、機械原点信号を検出すると進行方向へMARGINパルス分の進入を行ってから停止します。  
SCAN工程では機械原点信号を検出し、ドライブを減速停止した後、MARGINパルス数分の進入を行います。  
電源投入後の初期値は、5パルスです。

この関数を実行する前にDRIVE STATUS1 PORT ERROR=0、DRIVE STATUS1 PORT BUSY=0を確認してください。

### 書式

**C言語** `BOOL MC07_SetOrgMarginPulse(DWORD hDev, DWORD MarginPulse, MC07_S_RESULT *psResult);`

**VB.NET** `Function MC07_SetOrgMarginPulse(ByVal hDev As Integer, ByVal MarginPulse As Integer, ByRef psResult As MC07_S_RESULT) As Boolean`

**C#.NET** `bool MC07.SetOrgMarginPulse(uint hDev, uint MarginPulse, ref MC07_S_RESULT psResult);`

### 引数

*hDev* … デバイスハンドルを指定します。  
*MarginPulse* … MARGINパルス (0～65,535パルス)を設定します。  
65,535パルスより大きい値が設定された場合は、65,535パルスに補正されます。  
また、MARGINパルスは、必ずCONSTANT SCAN工程時にエラー判定する最大パルス数 (ORIGIN ERROR PULSE SET関数を参照)より、2以上小さいパルスに設定してください。  
小さくない場合は、ORIGINドライブ実行時にエラー判定する最大パルス -1がMARGINパルスとなります。  
*psResult* … この関数を実行した結果を格納するためのRESULT構造体のポインタを指定します。

### 戻り値

この関数を実行した結果、正常終了したときはTRUE、エラーが発生したときはFALSEを返します。

## ORIGIN DELAY SET関数

AL2UsbC

2C-7760	2CD-7720	2CD-7721	2CD-7730	2CD-7730G02	2CD-7740G01
---------	----------	----------	----------	-------------	-------------

## 機能

指定されたデバイスに、LIMIT DELAY TIME, SCAN DELAY TIME, PULSE DELAY TIMEを設定します。  
SPEC INITIALIZE3 COMMANDでDEND信号を<サーボ対応>に設定している場合には、各工程で工程終了後、DEND信号の<サーボ対応>完了後にDELAY TIMEを挿入します。

この関数を実行する前にDRIVE STATUS1 PORT ERROR=0、DRIVE STATUS1 PORT BUSY=0を確認してください。

## ●LIMIT DELAY TIME

LIMIT停止信を検出して停止したときに挿入するディレイです。

SPEC INITIALIZE3 COMMANDでDRST信号を<サーボ対応>に設定している場合には、DRST信号出力完了後、LIMIT DELAY TIMEを挿入します。

電源投入後の初期値は、300msです。

## ●SCAN DELAY TIME

SCAN工程およびCSCAN工程の動作反転時に挿入するディレイです。

- ・SCAN工程で検出信号を検出して停止したときに挿入します。
  - ・CONSTANT SCAN工程で検出信号を検出して停止したときに挿入します。
  - ・機械原点近傍アドレスまでのINDEXドライブ終了後に挿入します。
  - ・機械原点検出終了後、PRESETドライブ開始前に挿入します。
- 電源投入後の初期値は、50msです。

## ●PULSE DELAY TIME

1PULSE送り工程で、1パルスずつパルス出力する時間間隔です。

検出信号は、PULSE DELAY TIME経過後にチェックします。

電源投入後の初期値は、20msです。

## 書式

C言語 BOOL MC07\_SetOrgDelay(DWORD *hDev*, WORD *LimitDelay*, WORD *ScanDelay*,  
WORD *PulseDelay*, MC07\_S\_RESULT \**psResult*);

VB.NET Function MC07\_SetOrgDelay(ByVal *hDev* As Integer, ByVal *LimitDelay* As Short,  
ByVal *ScanDelay* As Short, ByVal *PulseDelay* As Short,  
ByRef *psResult* As MC07\_S\_RESULT) As Boolean

C#.NET bool MC07.SetOrgDelay(uint *hDev*, ushort *LimitDelay*, ushort *ScanDelay*, ushort *PulseDelay*,  
ref MC07\_S\_RESULT *psResult*);

## 引数

- hDev* … デバイスハンドルを指定します。
- LimitDelay* … LIMIT DELAY TIME(×5ms)を設定します。(0~1,275ms)  
1,275msより大きい値が設定された場合は、1,275msに補正されます。
- ScanDelay* … SCAN DELAY TIME(×5ms)を設定します。(0~1,275ms)  
1,275msより大きい値が設定された場合は、1,275msに補正されます。
- PulseDelay* … PULSE DELAY TIME(×5ms)を設定します。(0~1,275ms)  
1,275msより大きい値が設定された場合は、1,275msに補正されます。
- psResult* … この関数を実行した結果を格納するためのRESULT構造体のポインタを指定します。

## 戻り値

この関数を実行した結果、正常終了したときはTRUE、エラーが発生したときはFALSEを返します。

## ORIGIN ERROR PULSE SET関数

AL2UsbC

2C-7760 2CD-7720 2CD-7721 2CD-7730 2CD-7730G02 2CD-7740G01

### 機能

指定されたデバイスに、CONSTANT SCAN工程時にエラー判定する最大パルス数、および1PULSE送り工程時にエラー判定する最大パルス数を設定します。

ORIGIN SPEC SET関数でERROR PULSE ERROR ENABLE=1に設定している場合に有効です。  
電源投入後の初期値は、CONSTANT SCAN工程時にエラー判定する最大パルス数、1PULSE送り工程時にエラー判定する最大パルス数ともに65,535パルスです。

この関数を実行する前にDRIVE STATUS1 PORT ERROR=0、DRIVE STATUS1 PORT BUSY=0を確認してください。

### 書式

**C言語** `BOOL MC07_SetOrgErrorPulse(DWORD hDev, DWORD CScanErrorPulse, DWORD PulseErrorPulse, MC07_S_RESULT *psResult);`

**VB.NET** `Function MC07_SetOrgErrorPulse(ByVal hDev As Integer, ByVal CScanErrorPulse As Integer, ByVal PulseErrorPulse As Integer, ByRef psResult As MC07_S_RESULT) As Boolean`

**C#.NET** `bool MC07.SetOrgErrorPulse(uint hDev, uint CScanErrorPulse, uint PulseErrorPulse, ref MC07_S_RESULT psResult);`

### 引数

*hDev* … デバイスハンドルを指定します。  
*CScanErrorPulse* … CONSTANT SCAN工程時にエラー判定する最大パルス数(2~65,535パルス)を設定します。  
*PulseErrorPulse* … 1PULSE送り工程時にエラー判定する最大パルス数(2~65,535パルス)を設定します。  
*psResult* … この関数を実行した結果を格納するためのRESULT構造体のポインタを指定します。

### 戻り値

この関数を実行した結果、正常終了したときはTRUE、エラーが発生したときはFALSEを返します。

## ORIGIN OFFSET PULSE SET関数

AL2UsbC

2C-7760 2CD-7720 2CD-7721 2CD-7730 2CD-7730G02 2CD-7740G01

### 機能

指定されたデバイスに、OFFSETパルス数を設定します。  
機械原点アドレスに加算するパルス数です。  
機械原点アドレスにOFFSETパルス数を加算したアドレスが機械原点近傍アドレスになります。

ORIGIN SPEC SET関数でORIGIN FLAG ENABLE=1に設定している場合に有効です。  
電源投入後の初期値は、100パルスです。

この関数を実行する前にDRIVE STATUS1 PORT ERROR=0、DRIVE STATUS1 PORT BUSY=0を確認してください。

### 書式

**C言語** `BOOL MC07_SetOrgOffsetPulse(DWORD hDev, DWORD OffsetPulse, MC07_S_RESULT *psResult);`

**VB.NET** `Function MC07_SetOrgOffsetPulse(ByVal hDev As Integer, ByVal OffsetPulse As Integer, ByRef psResult As MC07_S_RESULT) As Boolean`

**C#.NET** `bool MC07.SetOrgOffsetPulse(uint hDev, uint OffsetPulse, ref MC07_S_RESULT psResult);`

### 引数

*hDev* … デバイスハンドルを指定します。  
*OffsetPulse* … 機械原点近傍アドレスのOFFSETパルス数 (0~2, 147, 483, 647パルス)を設定します。  
*psResult* … この関数を実行した結果を格納するためのRESULT構造体のポインタを指定します。

### 戻り値

この関数を実行した結果、正常終了したときはTRUE、エラーが発生したときはFALSEを返します。

## ORIGIN PRESET PULSE SET関数

AL2UsbC

2C-7760 2CD-7720 2CD-7721 2CD-7730 2CD-7730G02 2CD-7740G01

### 機能

指定されたデバイスに、PRESETパルス数を設定します。  
機械原点検出後に実行するPRESETドライブで出力するパルス数です。

電源投入後の初期値は、0パルスです。

この関数を実行する前にDRIVE STATUS1 PORT ERROR=0、DRIVE STATUS1 PORT BUSY=0を確認してください。

### 書式

**C言語** `BOOL MC07_SetOrgPresetPulse(DWORD hDev, LONG PresetPulse, MC07_S_RESULT *psResult);`

**VB.NET** `Function MC07_SetOrgPresetPulse(ByVal hDev As Integer, ByVal PresetPulse As Integer, ByRef psResult As MC07_S_RESULT) As Boolean`

**C#.NET** `bool MC07.SetOrgPresetPulse(uint hDev, int PresetPulse, ref MC07_S_RESULT psResult);`

### 引数

*hDev* … デバイスハンドルを指定します。  
*PresetPulse* … PRESETパルス数 (-2,147,483,648~+2,147,483,647パルス)を設定します。  
*psResult* … この関数を実行した結果を格納するためのRESULT構造体のポインタを指定します。

### 戻り値

この関数を実行した結果、正常終了したときはTRUE、エラーが発生したときはFALSEを返します。



## ORIGINドライブパラメータ読み出し関数

AL2UsbC

2C-7760 2CD-7720 2CD-7721 2CD-7730 2CD-7730G02 2CD-7740G01

### 機能

指定されたデバイスのORIGINドライブパラメータを読み出します。

### 書式

**C言語**    `BOOL MC07_ReadOrgParam(DWORD hDev, MC07_S_ORG_PARAM *psOrgParam,  
                                  MC07_S_RESULT *psResult);`

**VB.NET**    `Function MC07_ReadOrgParam(ByVal hDev As Integer, ByRef psOrgParam As MC07_S_ORG_PARAM,  
                                  ByRef psResult As MC07_S_RESULT) As Boolean`

**C#.NET**    `bool MC07.ReadOrgParam(uint hDev, ref MC07_S_ORG_PARAM psOrgParam,  
                                  ref MC07_S_RESULT psResult);`

### 引数

*hDev*                    … デバイスハンドルを指定します。  
*psOrgParam*            … 読み出したORIGINドライブパラメータを格納するためのORIGINドライブパラメータ構造体のポインタを指定します。  
*psResult*                … この関数を実行した結果を格納するためのRESULT構造体のポインタを指定します。

### 戻り値

この関数を実行した結果、正常終了したときはTRUE、エラーが発生したときはFALSEを返します。

## ORIGIN FLAG RESET関数

AL2UsbC

2C-7760 2CD-7720 2CD-7721 2CD-7730 2CD-7730G02 2CD-7740G01

### 機能

指定されたデバイスのORIGIN FLAGを0にRESETします。

ORIGIN SPEC SET関数でORIGIN FLAG ENABLE=1に設定している場合に有効です。

以下の場合は、ORIGIN FLAGをRESETした後にORIGINドライブを行ってください。

または、ORIGIN SPEC SET関数でORIGIN FLAG ENABLE=0に設定してください。

- ・回転系で絶対アドレスに意味がないとき
- ・機械原点の高速化機能を無効にし、毎回センサ基準で機械原点検出を行いたいとき
- ・1回目の機械原点検出完了後に、強制的に装置上の実位置をずらしたとき

この関数を実行する前にDRIVE STATUS1 PORT ERROR=0、DRIVE STATUS1 PORT BUSY=0を確認してください。

### 書式

**C言語** `BOOL MC07_ResetOrgFlag(DWORD hDev, MC07_S_RESULT *psResult);`

**VB.NET** `Function MC07_ResetOrgFlag(ByVal hDev As Integer, ByRef psResult As MC07_S_RESULT) As Boolean`

**C#.NET** `bool MC07.ResetOrgFlag(uint hDev, ref MC07_S_RESULT psResult);`

### 引数

*hDev* … デバイスハンドルを指定します。

*psResult* … この関数を実行した結果を格納するためのRESULT構造体のポインタを指定します。

### 戻り値

この関数を実行した結果、正常終了したときはTRUE、エラーが発生したときはFALSEを返します。

## ORIGINドライブ関数

AL2UsbC

2C-7760 2CD-7720 2CD-7721 2CD-7730 2CD-7730G02 2CD-7740G01

### 機能

指定されたデバイスで、ORIGINドライブを行います。

この関数を実行する前にDRIVE STATUS1 PORT ERROR=0、DRIVE STATUS1 PORT BUSY=0を確認してください。

### 書式

**C言語** `BOOL MC07_Org(DWORD hDev, WORD OrgType, MC07_S_RESULT *psResult);`

**VB.NET** `Function MC07_Org(ByVal hDev As Integer, ByVal OrgType As Short, ByRef psResult As MC07_S_RESULT) As Boolean`

**C#.NET** `bool MC07.Org(uint hDev, ushort OrgType, ref MC07_S_RESULT psResult);`

### 引数

*hDev* … デバイスハンドルを指定します。

*OrgType* … ORIGINドライブ型式を指定します。

指定できる値	意味	指定できる値	意味
MC07_ORG0	ORG-0	MC07_ORG5	ORG-5
MC07_ORG1	ORG-1	MC07_ORG10	ORG-10
MC07_ORG2	ORG-2	MC07_ORG11	ORG-11
MC07_ORG3	ORG-3	MC07_ORG12	ORG-12
MC07_ORG4	ORG-4		

*psResult* … この関数を実行した結果を格納するためのRESULT構造体のポインタを指定します。

### 戻り値

この関数を実行した結果、正常終了したときはTRUE、エラーが発生したときはFALSEを返します。

## 4-6. I/O PORT 関数

I/O PORT オープン関数で取得した I/O PORT ハンドルにより、I/O PORT を制御します。

### 4-6-1. I/O オープン/クローズ関数

ユーザアプリケーションは、I/O PORT をオープンし、PORT ハンドルを受け取ります。以後、I/O PORT の関数を実行する際に、この PORT ハンドルを引数として指定します。この PORT ハンドルは、I/O PORT をクローズするまで有効です。ユーザアプリケーション終了時は、必ず I/O PORT をクローズしてください。

## I/O PORT オープン関数

AL2UsbC

2C-7760	2CD-7720	2CD-7721	2CD-7730	2CD-7730G02	2CD-7740G01		
2CB-01v1	2CB-02v1	2CB-03	CB-52	CB-53	CB-56	CB-58	CB-59

### 機能

I/O PORT をオープンし、引数 *phPort* で示される変数に PORT ハンドルを格納します。

### 書式

**C言語** `BOOL MC07_BPortOpen(WORD UnitNo, WORD IoPort, DWORD *phPort, MC07_S_RESULT *psResult);`

**VB.NET** `Function MC07_BPortOpen(ByVal UnitNo As Integer, ByVal IoPort As Short, ByRef phPort As Integer, ByRef psResult As MC07_S_RESULT) As Boolean`

**C#.NET** `bool MC07.BPortOpen(ushort UnitNo, ushort IoPort, ref uint phPort, ref MC07_S_RESULT psResult);`

### 引数

*UnitNo* … ユニットを指定する場合、ユニット番号をUSB番号、スレーブアドレスの論理和で指定します。スレーブGユニットのサブユニットを指定する場合、ユニット番号をUSB番号、スレーブアドレス、サブユニットアドレスの論理和で指定します。

#### < USB 番号 >

指定できる値	意味
MC07_AL2USB_USB_0	USB番号0
MC07_AL2USB_USB_1	USB番号1

#### < スレーブアドレス >

指定できる値	意味	指定できる値	意味
MC07_SLAVE_1	スレーブアドレスH'1	MC07_SLAVE_8	スレーブアドレスH'8
MC07_SLAVE_2	スレーブアドレスH'2	MC07_SLAVE_9	スレーブアドレスH'9
MC07_SLAVE_3	スレーブアドレスH'3	MC07_SLAVE_A	スレーブアドレスH'A
MC07_SLAVE_4	スレーブアドレスH'4	MC07_SLAVE_B	スレーブアドレスH'B
MC07_SLAVE_5	スレーブアドレスH'5	MC07_SLAVE_C	スレーブアドレスH'C
MC07_SLAVE_6	スレーブアドレスH'6	MC07_SLAVE_D	スレーブアドレスH'D
MC07_SLAVE_7	スレーブアドレスH'7	MC07_SLAVE_E	スレーブアドレスH'E
		MC07_SLAVE_F	スレーブアドレスH'F

#### < サブユニットアドレス >

指定できる値	意味
MC07_SUB_UNIT_0	サブユニットアドレス0
MC07_SUB_UNIT_1	サブユニットアドレス1
MC07_SUB_UNIT_2	サブユニットアドレス2
MC07_SUB_UNIT_3	サブユニットアドレス3

*IoPort* …… I/O PORTを指定します。

指定できる値	意味	指定できる値	意味
MC07_GP_IN	汎用I/O 入力 PORT	MC07_GP_OUT	汎用I/O 出力 PORT
MC07_GPO_IN	汎用I/O 入力0 PORT	MC07_GPO_OUT	汎用I/O 出力0 PORT
MC07_GP1_IN	汎用I/O 入力1 PORT	MC07_GP1_OUT	汎用I/O 出力1 PORT
MC07_EXPO_IN	拡張I/O 入力0 PORT	MC07_EXPO_OUT	拡張I/O 出力0 PORT
MC07_EXP1_IN	拡張I/O 入力1 PORT	MC07_EXP1_OUT	拡張I/O 出力1 PORT
MC07_CTLPO_IN	制御I/O 入力0 PORT	MC07_CTLPO_OUT	制御I/O 出力0 PORT
MC07_GEXPO_IN	拡張GI/On入力0 PORT	MC07_GEXPO_OUT	拡張GI/On出力0 PORT
MC07_GEXP1_IN	拡張GI/On入力1 PORT	MC07_GEXP1_OUT	拡張GI/On出力1 PORT
MC07_GEXP2_IN	拡張GI/On入力2 PORT	MC07_GEXP2_OUT	拡張GI/On出力2 PORT
MC07_GEXP3_IN	拡張GI/On入力3 PORT	MC07_GEXP3_OUT	拡張GI/On出力3 PORT

・nはサブユニットアドレス

・ユニット毎に指定できる値は異なります。 6-3-1. 汎用I/O PORTをご覧ください。

*phPort* …… PORTハンドルを格納するための変数のポインタを指定します。

*psResult* …… この関数を実行した結果を格納するためのRESULT構造体のポインタを指定します。

#### 戻り値

この関数を実行した結果、正常終了したときはTRUE、エラーが発生したときはFALSEを返します。

---

## I/O PORTクローズ関数

AL2UsbC

---

2C-7760	2CD-7720	2CD-7721	2CD-7730
---------	----------	----------	----------

---

2CB-01v1	2CB-02v1	2CB-03	CB-52	CB-53	CB-56	CB-58	CB-59
----------	----------	--------	-------	-------	-------	-------	-------

---

### 機能

指定されたI/O PORTをクローズします。

### 書式

**C言語**    `BOOL MC07_BPortClose(DWORD hPort, MC07_S_RESULT *psResult);`

**VB.NET**    `Function MC07_BPortClose(ByVal hPort As Integer, ByRef psResult As MC07_S_RESULT) As Boolean`

**C#.NET**    `bool MC07.BPortClose(uint hPort, ref MC07_S_RESULT psResult);`

### 引数

*hPort*      … PORTハンドルを指定します。

*psResult*    … この関数を実行した結果を格納するためのRESULT構造体のポインタを指定します。

### 戻り値

この関数を実行した結果、正常終了したときはTRUE、エラーが発生したときはFALSEを返します。

## 4-6-2. I/O アクセス関数

I/O PORT の書き込みと読み出しを行います。

### I/O PORT書き込み関数

AL2UsbC

2C-7760	2GD-7720	2CD-7721	2CD-7730	2CD-7730G02	2CD-7740G01
---------	----------	----------	----------	-------------	-------------

2CB-01v1	2CB-02v1	2CB-03	CB-52	CB-53	CB-56	CB-59
----------	----------	--------	-------	-------	-------	-------

#### 機能

指定されたI/O PORTにデータを書き込みます。

#### 書式

**C言語** `BOOL MC07_BPortOut(DWORD hPort, WORD *pData, MC07_S_RESULT *psResult);`

**VB.NET** `Function MC07_BPortOut(ByVal hPort As Integer, ByRef pData As Short, ByRef psResult As MC07_S_RESULT) As Boolean`

**C#.NET** `bool MC07.BPortOut(uint hPort, ref ushort pData, ref MC07_S_RESULT psResult);`

#### 引数

*hPort* … PORTハンドルを指定します。

*pData* … 書き込むデータが格納されている変数のポインタを指定します。  
書き込むデータについては、6-3-1.章をご覧ください。

*psResult* … この関数を実行した結果を格納するためのRESULT構造体のポインタを指定します。

#### 戻り値

この関数を実行した結果、正常終了したときはTRUE、エラーが発生したときはFALSEを返します。

## I/O PORT OR 書き込み関数

AL2UsbC

2C-7760	2CD-7720	2CD-7721	2CD-7730	2CD-7730G02	2CD-7740G01
2CB-01v1	2CB-02v1	2CB-03	CB-52	CB-53	CB-56

### 機能

指定されたI/O PORTにデータをOR書き込みます。

### 書式

**C言語** `BOOL MC07_BPortOrOut(DWORD hPort, WORD *pData, MC07_S_RESULT *psResult);`

**VB.NET** `Function MC07_BPortOrOut(ByVal hPort As Integer, ByRef pData As Short, ByRef psResult As MC07_S_RESULT) As Boolean`

**C#.NET** `bool MC07.BPortOrOut(uint hPort, ref ushort pData, ref MC07_S_RESULT psResult);`

### 引数

- hPort* … PORTハンドルを指定します。
- pData* … OR書き込みするデータが格納されている変数のポインタを指定します。  
OR書き込むデータについては、6-3-1.章をご覧ください。
- psResult* … この関数を実行した結果を格納するためのRESULT構造体のポインタを指定します。

### 戻り値

この関数を実行した結果、正常終了したときはTRUE、エラーが発生したときはFALSEを返します。



## I/O PORT AND 書き込み関数

AL2UsbC

2C-7760	2CD-7720	2CD-7721	2CD-7730	2CD-7730G02	2CD-7740G01
2CB-01v1	2CB-02v1	2CB-03	CB-52	CB-53	CB-56

### 機能

指定されたI/O PORTにデータをAND書き込みます。

### 書式

**C言語** `BOOL MC07_BPortAndOut(DWORD hPort, WORD *pData, MC07_S_RESULT *psResult);`

**VB.NET** `Function MC07_BPortAndOut(ByVal hPort As Integer, ByRef pData As Short, ByRef psResult As MC07_S_RESULT) As Boolean`

**C#.NET** `bool MC07.BPortAndOut(uint hPort, ref ushort pData, ref MC07_S_RESULT psResult);`

### 引数

- hPort* … PORTハンドルを指定します。
- pData* … AND書き込みするデータが格納されている変数のポインタを指定します。  
AND書き込むデータについては、6-3-1.章をご覧ください。
- psResult* … この関数を実行した結果を格納するためのRESULT構造体のポインタを指定します。

### 戻り値

この関数を実行した結果、正常終了したときはTRUE、エラーが発生したときはFALSEを返します。

## I/O PORT読み出し関数

AL2UsbC

2C-7760	2CD-7720	2CD-7721	2CD-7730	2CD-7730G02	2CD-7740G01		
2CB-01v1	2CB-02v1	2CB-03	CB-52	CB-53	CB-56	CB-58	CB-59

### 機能

指定されたI/O PORTのデータを読み出します。

### 書式

**C言語** `BOOL MC07_BPortIn(DWORD hPort, WORD *pData, MC07_S_RESULT *psResult);`

**VB.NET** `Function MC07_BPortIn(ByVal hPort As Integer, ByRef pData As Short, ByRef psResult As MC07_S_RESULT) As Boolean`

**C#.NET** `bool MC07.BPortIn(uint hPort, ref ushort pData, ref MC07_S_RESULT psResult);`

### 引数

- hPort* … PORTハンドルを指定します。
- pData* … 読み出した内容を格納するための変数のポインタを指定します。  
読み出したデータについては、6-3-1.章をご覧ください。
- psResult* … この関数を実行した結果を格納するためのRESULT構造体のポインタを指定します。

### 戻り値

この関数を実行した結果、正常終了したときはTRUE、エラーが発生したときはFALSEを返します。

### 4-6-3. I/O PORT ラッチ関数

スレーブ汎用I/O PORTの入力PORTには、下位2点(16点あたり)の入力信号をラッチすることができます。

- ・AL-Ⅱ通信やOSに依存するような入力(立ち上がりまたは立ち下がり)信号の見逃しを防ぐことができます。
- ・電源遮断またはアプリケーションからクリアされるまでラッチ信号を保持します。
- ・汎用入力またはラッチデータを選択して読み出しすることができます。

---

## I/O PORTラッチエッジ選択書き込み関数

---

AL2UsbC

2CB-01v1	2CB-02v1
----------	----------

---

#### 機能

指定された汎用I/O PORTのラッチのエッジを設定します。

#### 書式

**C言語** `BOOL MC07_BWLatchEdge(DWORD hPort, WORD *pData, MC07_S_RESULT *psResult);`

**VB.NET** `Function MC07_BWLatchEdge(ByVal hPort As Integer, ByRef pData As Short, ByRef psResult As MC07_S_RESULT) As Boolean`

**C#.NET** `bool MC07.BWLatchEdge(uint hPort, ref ushort pData, ref MC07_S_RESULT psResult);`

#### 引数

- hPort* … PORTハンドルを指定します。
- pData* … 書き込むデータが格納されている変数のポインタを指定します。  
書き込むデータについては、6-3-1.章をご覧ください。
- psResult* … この関数を実行した結果を格納するためのRESULT構造体のポインタを指定します。

#### 戻り値

この関数を実行した結果、正常終了したときはTRUE、エラーが発生したときはFALSEを返します。

---

## I/O PORTラッチエッジ選択読み出し関数

---

AL2UsbC

2GB-01v1 | 2GB-02v1

---

### 機能

指定された汎用I/O PORTのラッチのエッジ設定を読み出します。

### 書式

**C言語** `BOOL MC07_BRLatchEdge(DWORD hPort, WORD *pData, MC07_S_RESULT *psResult);`

**VB.NET** `Function MC07_BRLatchEdge(ByVal hPort As Integer, ByRef pData As Short, ByRef psResult As MC07_S_RESULT) As Boolean`

**C#.NET** `bool MC07.BRLatchEdge(uint hPort, ref ushort pData, ref MC07_S_RESULT psResult);`

### 引数

*hPort* … PORTハンドルを指定します。  
*pData* … 読み出した内容を格納するための変数のポインタを指定します。  
読み出したデータについては、6-3-1.章をご覧ください。  
*psResult* … この関数を実行した結果を格納するためのRESULT構造体のポインタを指定します。

### 戻り値

この関数を実行した結果、正常終了したときはTRUE、エラーが発生したときはFALSEを返します。

---

## I/O PORTラッチクリア書き込み関数

---

AL2UsbC

2CB-01v1 2CB-02v1

---

### 機 能

指定された汎用I/O PORTのラッチデータをクリアします。

### 書 式

C言語 `BOOL MC07_BWLatchClr(DWORD hPort, WORD *pData, MC07_S_RESULT *psResult);`

VB.NET `Function MC07_BWLatchClr(ByVal hPort As Integer, ByRef pData As Short,  
ByRef psResult As MC07_S_RESULT) As Boolean`

C#.NET `bool MC07.BWLatchClr(uint hPort, ref ushort pData, ref MC07_S_RESULT psResult);`

### 引 数

*hPort* … PORTハンドルを指定します。  
*pData* … 書き込むデータが格納されている変数のポインタを指定します。  
書き込むデータについては、6-3-1.章をご覧ください。  
*psResult* … この関数を実行した結果を格納するためのRESULT構造体のポインタを指定します。

### 戻り値

この関数を実行した結果、正常終了したときはTRUE、エラーが発生したときはFALSEを返します。

---

## I/O PORTラッチデータ読み出し関数

---

AL2UsbC

2CB-01v1 | 2CB-02v1

---

### 機能

指定された汎用I/O PORTのラッチデータを読み出します。

### 書式

**C言語** `BOOL MC07_BRLatchData(DWORD hPort, WORD *pData, MC07_S_RESULT *psResult);`

**VB.NET** `Function MC07_BRLatchData(ByVal hPort As Integer, ByRef pData As Short, ByRef psResult As MC07_S_RESULT) As Boolean`

**C#.NET** `bool MC07.BRLatchData(uint hPort, ref ushort pData, ref MC07_S_RESULT psResult);`

### 引数

*hPort* ... PORTハンドルを指定します。  
*pData* ... 読み出した内容を格納するための変数のポインタを指定します。  
読み出したデータについては、6-3-1.章をご覧ください。  
*psResult* ... この関数を実行した結果を格納するためのRESULT構造体のポインタを指定します。

### 戻り値

この関数を実行した結果、正常終了したときはTRUE、エラーが発生したときはFALSEを返します。

## 5. コマンド仕様

### 5-1. ドライブコマンド

#### 5-1-1. 入出力仕様の設定

##### (1) SPEC INITIALIZE1

ドライブパルスの出力仕様を設定します。

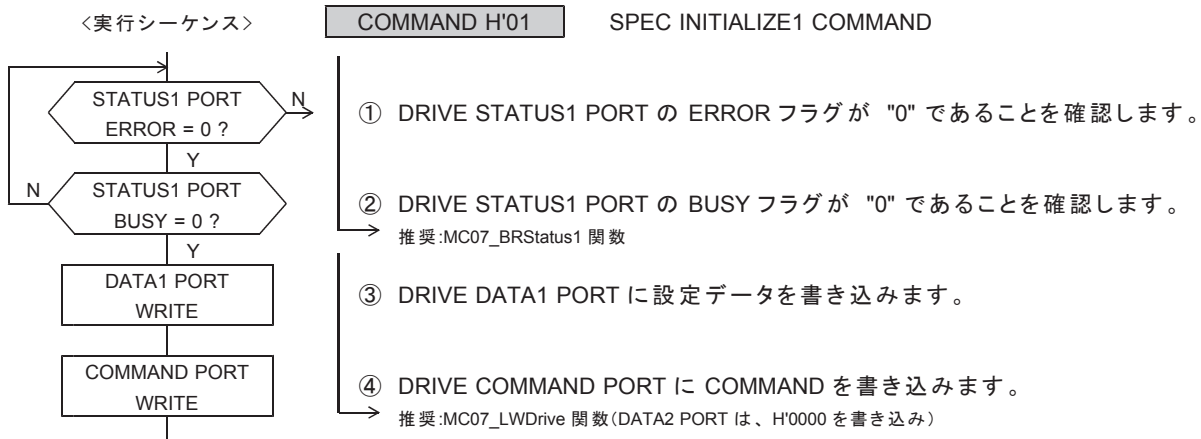

DRIVE DATA1 PORT の設定データ

D15	D14	D13	D12	D11	D10	D9	D8
—	—	—	—	—	—	—	—

D7	D6	D5	D4	D3	D2	D1	D0
—	—	—	1	—	PULSE OUTPUT MASK	PULSE OUTPUT TYPE1	PULSE OUTPUT TYPE0

●電源投入後の初期値は H'0010 (アンダーライン側) です。

D0 : PULSE OUTPUT TYPE0

D1 : PULSE OUTPUT TYPE1

CWP, CCWP 信号出力のドライブパルス出力方式を選択します。

TYPE1	TYPE0	パルス出力方式	CWP 信号出力	CCWP 信号出力
0	0	独立方向出力	±方向のパルス出力	一方方向のパルス出力
0	1	方向指定出力	パルス出力	方向出力(H: +方向 / L: -方向)
1	0	2 逓倍の位相差信号	A 相出力	B 相出力
1	1	4 逓倍の位相差信号	A 相出力	B 相出力

- ・コントローラドライブ製品のドライブパルス出力方式の設定は禁止です。
- ・CWP, CCWP のアクティブ論理が「ローアクティブ」のときの出力仕様です。
- ・方向出力の場合、CCWP 信号 = HIGH で+(CW)方向、CCWP 信号 = LOW で-(CCW)方向を示します。

D2 : PULSE OUTPUT MASK

CWP, CCWP 信号出力のドライブパルス出力を「マスクする／マスクしない」を選択します。

0 : ドライブパルス出力をマスクしない (パルスを出力する)

1 : ドライブパルス出力をマスクする (パルスを出力しない)

"1"「マスクする」に設定した場合は、CWP, CCWP 信号の出力を OFF レベルに固定します。

- ・アドレスカウンタのカウンパルスと発生パルス(OP)の出力もマスクします。
- ・アドレスカウンタが停止するため、ABS INDEX ドライブを実行すると自動停止できません。
- ・パルスカウンタとパルス偏差カウンタも発生パルス(OP)をカウントすることができません。
- ・その他の機能は「マスクしない」を選択した場合と同様です。

"1"「マスクする」に設定すると、DRIVE STATUS2 PORT の PULSE MASK = 1 にします。

- ・パルス出力をマスクしたドライブの実行時間は、タイマとして使用できます。

D4 : 1

## (2) SPEC INITIALIZE2

CWLM, CCWLM 信号の入力機能、RDYINT 仕様、SS0 信号の入力機能を設定します。

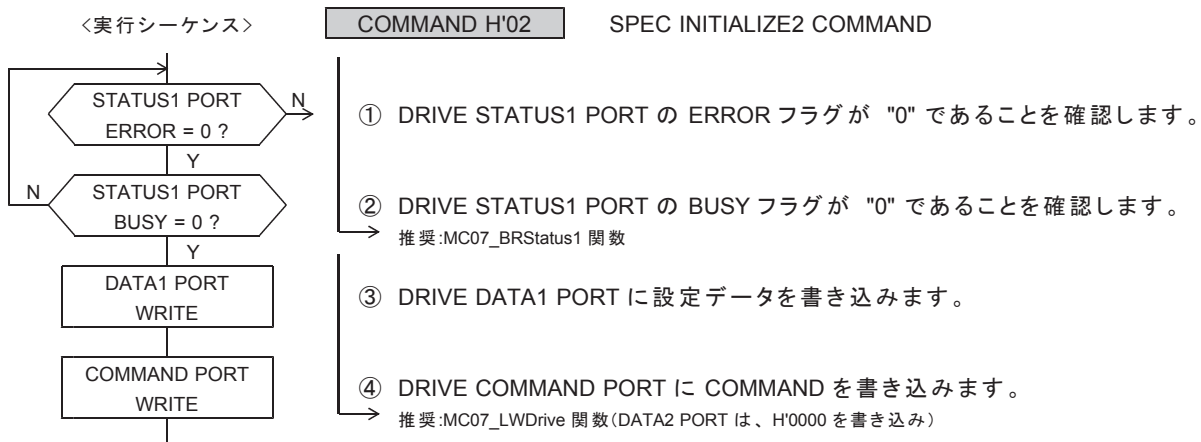

### DRIVE DATA1 PORT の設定データ

D15	D14	D13	D12	D11	D10	D9	D8
—	—	—	0	1	1	SS0 TYPE1	SS0 TYPE0

D7	D6	D5	D4	D3	D2	D1	D0
—	—	RDYINT TYPE1	RDYINT TYPE0	CCWLM TYPE1	CCWLM TYPE0	CWLM TYPE1	CWLM TYPE0

●電源投入後の初期値は H'0F00 (アンダーライン側) です。

D0 : CWLM TYPE0

D1 : CWLM TYPE1

CWLM 信号入力のアクティブレベル検出時の入力機能を選択します。

TYPE1	TYPE0	CWLM 信号の入力機能
<u>0</u>	<u>0</u>	＋方向の LIMIT 即時停止信号として使用する
0	1	＋方向の LIMIT 減速停止信号として使用する
1	0	即時停止信号として使用する
1	1	汎用入力として使用する

D2 : CCWLM TYPE0

D3 : CCWLM TYPE1

CCWLM 信号入力のアクティブレベル検出時の入力機能を選択します。

TYPE1	TYPE0	CCWLM 信号の入力機能
<u>0</u>	<u>0</u>	－方向の LIMIT 即時停止信号として使用する
0	1	－方向の LIMIT 減速停止信号として使用する
1	0	即時停止信号として使用する
1	1	汎用入力として使用する

※ CWLM TYPE および CCWLM TYPE が "1, 0" の "即時停止信号として使用する" に設定されている場合は、ORIGIN ドライブを実行できません。

上記信号を"即時停止信号として使用する"にするときは、ORIGIN ドライブ実行後に設定してください。



D4 : RDYINT TYPE0

D5 : RDYINT TYPE1

コマンド処理終了時の RDYINT の出力仕様を選択します。

TYPE1	TYPE0	RDYINT の出力仕様 <エッジ検出>	RDYINT のクリア条件 (RDYINT = 0 にします)
0	0	STATUS1 PORT の DRVEND = 0 → 1 で RDYINT = 1 にする	<ul style="list-style-type: none"> <li>STATUS1 PORT のリード終了でクリア</li> <li>BUSY = 0 → 1 と同時にクリア</li> </ul>
0	1	STATUS1 PORT の BUSY = 1 → 0 で RDYINT = 1 にする	
1	0	STATUS1 PORT の DRIVE = 1 → 0 で RDYINT = 1 にする	
1	1	設定禁止	—

\* この設定は、MCM(応用機能)で使用することができます。MCM 操作以外では初期値のままにしてください。

D8 : SS0 TYPE0

D9 : SS0 TYPE1

SS0 信号入力のアクティブレベル検出時の入力機能を選択します。

TYPE1	TYPE0	SS0 信号の入力機能
0	0	設定禁止
0	1	減速停止信号として使用する
1	0	即時停止信号として使用する
1	1	汎用入力として使用する

※ SS0 信号が"減速停止信号として使用する"、または"即時停止信号として使用する"に設定されている場合は、ORIGIN ドライブを実行できません。  
上記信号を"停止信号として使用する"にするとときは、ORIGIN ドライブ実行後に設定してください。

- 汎用入力  $\overline{INx}$  信号から各軸 SS0 が操作できます。

SS0 信号の各軸の割り当て(初期値)

- 2C-7760, 2CD-7720, 2CD-7721, 2CD-7730 の時

SS0 信号	信号
X 軸	/IN0 信号
Y 軸	/IN1 信号
Z 軸	信号割り付けなし
A 軸	信号割り付けなし

- 2CD-7730G02 の時

SS0 信号	信号
X 軸	/IN0 信号
Y 軸	/IN1 信号
Z 軸	/IN2 信号
A 軸	/IN3 信号

$\overline{INx}$  信号に接続されている SS0 信号の汎用入力機能は、HARD INITIALIZE2 コマンドの GPIO2 信号を SS0 に設定することで、各種のトリガ信号として応用が可能です。

- PAUSE 機能の STBY 解除条件 \* (SPEC INITIALIZE3 コマンドで設定)
- SPEED RATE CHANGE のタイミング \* (SPEED CHANGE SPEC SET コマンドで設定)
- INDEX CHANGE のタイミング \* (INDEX CHANGE SPEC SET コマンドで設定)
- カウンタのカウントデータラッチ/クリアのタイミング \* (COUNT LATCH SPEC SET コマンドで設定)
- RAM 動作の JUMP および JUMP ENABLE 条件 \* (RAM SPEC SET コマンドで設定)

\*は、応用機能です。

D10 : 1

D11 : 1

D12 : 0

### (3) SPEC INITIALIZE3

DRST 信号出力、DEND/PO 信号入力、DALM 信号の入力の機能を設定します。  
STBY 解除条件、減速パルス数のマスク、S 字変速領域を設定します。

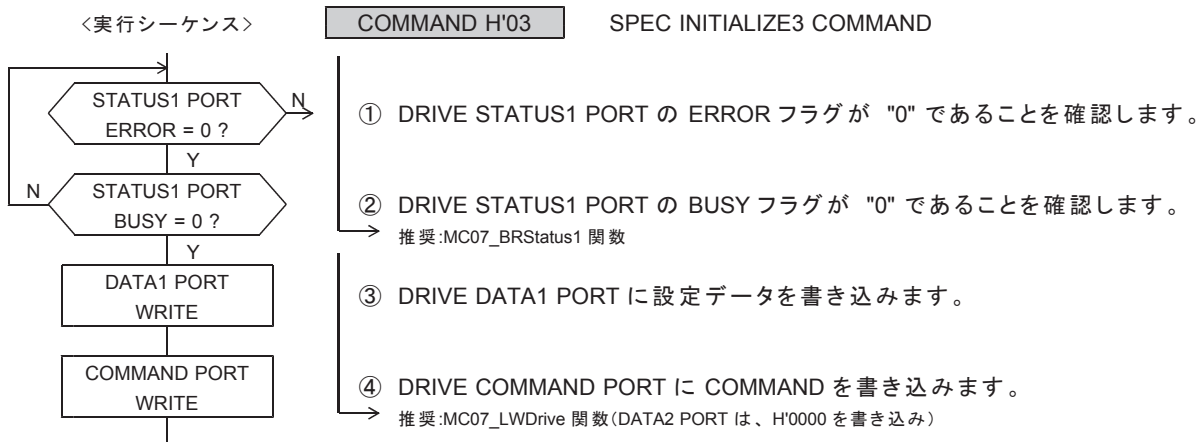

#### DRIVE DATA1 PORT の設定データ

D15	D14	D13	D12	D11	D10	D9	D8
—	SCAREA MODE	—	DOWN PULSE MASK	—	STBY TYPE2	STBY TYPE1	STBY TYPE0

D7	D6	D5	D4	D3	D2	D1	D0
—	—	DALM TYPE1	DALM TYPE0	DEND/PO TYPE1	DEND/PO TYPE0	DRST TYPE1	DRST TYPE0

● 電源投入後の初期値は H'003F (アンダーライン側) です。

D0 : DRST TYPE0

D1 : DRST TYPE1

DRST/MF 信号の出力機能を選択します。

TYPE1	TYPE0	DRST 信号の出力機能	サーボ対応
0	0	サーボ対応の停止時に 10 ms 間アクティブレベルを出力する	<サーボ対応>
0	1	設定禁止	—
1	0	設定禁止	—
1	1	汎用出力として使用する	—

"00"に設定した場合は、DRST 信号の<サーボ対応>機能を実行します。

"11"に設定した場合は、SIGNAL OUT コマンドまたは DEVICE I/O 書き込み関数で出力レベルを操作します。  
2CD-7720, 21, 30 は、汎用出力(初期値)の設定とし、SIGNAL OUT コマンドによってモータの励磁電流を ON/OFF することができます。

2CD-7730G02, 2CD-7740G01 は DEVICE I/O 書き込み関数によって、モータの励磁電流を ON/OFF することができます。

#### ● DRST 信号のサーボ対応

- ・ STBY = 1、DRIVE = 1 または DEND BUSY = 1 のとき、以下の停止指令を検出すると、ドライブパルス出力終了後に、DRST 信号に 10 ms 間アクティブレベルを出力します。
  - ・ 即時停止指令
  - ・ LIMIT 即時停止指令
- ・ ORIGIN SPEC SET 関数の AUTO DRST ENABLE = 1 のときには、ORG エッジ信号の停止機能が動作 ( ORGEN = 1 ) すると、ドライブパルス出力終了後に、DRST 信号に 10 ms 間アクティブレベルを出力します。
- ・ SERVO RESET コマンドを実行すると、DRST 信号に 10 ms 間アクティブレベルを出力します。

DRST 信号の<サーボ対応>実行中は、DRIVE STATUS1 PORT の BUSY = 1 のままです。  
DRST 信号および DEND 信号の<サーボ対応>終了後に、ドライブを終了します。

● 即時停止指令

- ・ FAST STOP コマンド
- ・ 入力機能を即時停止に設定した SS0 信号
- ・ 入力機能を即時停止に設定した DEND, DALM 信号
- ・ 入力機能を即時停止に設定した CWLM, CCWLM 信号
- ・ 停止機能を即時停止に設定した各種カウンタのコンパレータ出力

● LIMIT 即時停止指令

- ・ 入力機能を LIMIT 即時停止に設定した CWLM, CCWLM 信号
- ・ 停止機能を LIMIT 即時停止に設定した各種カウンタのコンパレータ出力

D2 : DEND/PO TYPE0

D3 : DEND/PO TYPE1

$\overline{\text{DEND/PO}}$  信号の入力機能を選択します。

TYPE1	TYPE0	$\overline{\text{DEND/PO}}$ 信号の入力機能	サーボ対応
0	0	$\overline{\text{DEND/PO}}$ のアクティブを検出するまでドライブを終了しない	<サーボ対応>
0	1	減速停止信号として使用する	—
1	0	即時停止信号として使用する	—
1	1	汎用入力として使用する	—

"00"を設定した場合は、DEND 信号の<サーボ対応>を実行します。

● DEND 信号のサーボ対応

- ・ ドライブパルス出力が終了しても、  
DEND 信号のアクティブレベルを検出するまで、DRIVE STATUS2 PORT の DEND BUSY = 1 にします。  
DEND BUSY = 1 の間は、DRIVE STATUS1 PORT の BUSY = 1 のままです。  
DEND 信号のアクティブレベルを検出すると、DEND BUSY = 0 にします。
- ・ 即時停止指令を検出すると、DEND 信号の<サーボ対応>を中止して、DEND BUSY = 0 にします。

※  $\overline{\text{DEND}}$  信号が"減速停止信号として使用する"、または"即時停止信号として使用する"に設定されている場合は、ORIGIN ドライブを実行できません。  
上記信号を"停止信号として使用する"にすることは、ORIGIN ドライブ実行後に設定してください。

D4 : DALM TYPE0

D5 : DALM TYPE1

DALM 信号のアクティブレベル検出時の入力機能を選択します。

TYPE1	TYPE0	DALM 信号の入力機能	サーボ対応
0	0	機能はありません (汎用入力)	—
0	1	減速停止信号として使用する	—
1	0	即時停止信号として使用する	—
1	1	汎用入力として使用する	—

- ・ DALM 信号の入力状態は DRIVE STATUS2 PORT の DALM フラグから読み出すことができます。  
DALM 信号の検出(サーボ異常やステッピングモータドライバの過熱警告信号など)により、即時停止または減速停止させることができます。

D8 : STBY TYPE0

D9 : STBY TYPE1

D10 : STBY TYPE2

DRIVE STATUS1 PORT の STBY フラグを "0" にする STBY 解除条件です。  
STBY = 1 の状態から、STBY = 0 になるとドライブパルス出力を開始します。

TYPE2	TYPE1	TYPE0	STBY 解除条件 <レベル検出>	
0	0	0	PAUSE = 0 で STBY = 0 にする	
0	0	1	PAUSE = 0 のときに、他軸の STATUS3 PORT の OUT3 = 1 で STBY = 0 にする	*1
0	1	0	PAUSE = 0 のときに、STATUS3 PORT の GPIO2 = 1 で STBY = 0 にする	*1
0	1	1	PAUSE = 0 のときに、ORIGIN 停止機能の ORG エッジ信号の検出で STBY = 0 にする	
1	0	0	PAUSE = 0 のときに、STATUS3 PORT の OUT2 = 1 で STBY = 0 にする	*1
1	0	1	PAUSE = 0 のときに、STATUS3 PORT の OUT3 = 1 で STBY = 0 にする	*1
1	1	0	設定禁止	
1	1	1	設定禁止	

\*1: 製品の入力/出力端子ではありませんが、HARD INITIALIZE1, 2, 3(応用機能)の各コマンド設定により、MCC09 の様々なステータスの条件で STBY 解除条件を行うことができます。

D12 : DOWN PULSE MASK

INDEXドライブの停止位置への減速停止動作時に有効です。(応用機能)

MCC09 が自動検出する減速パルス数、およびマニュアル設定の減速パルス数を「マスクする/マスクしない」を選択します。

- 0 : マスクしない (停止位置へ自動減速/マニュアル減速の停止動作で停止する)  
1 : マスクする (停止位置で即時停止する: 減速パルス数 "0")

"0"「マスクしない」に設定した場合は、

「加減速ドライブ」および「減速ドライブ」の INDEXドライブ中に、停止位置への減速停止動作を開始して、指定アドレスで停止します。

"1"「マスクする」に設定した場合は、減速パルス数による減速開始地点の検出を行いません。

INDEXドライブの指定アドレスを検出すると、減速パルス数なしで即時停止します。

- ・ドライブ形状を「加減速ドライブ」に設定している場合は、「加速ドライブ」の形状でドライブを終了します。最高速度に到達した場合の終了速度は、HSPD x RESOL です。
- ・ドライブ形状を「減速ドライブ」に設定している場合は、「一定速ドライブ」の形状でドライブを終了します。この場合の終了速度は、HSPD x RESOL です。
- ・ドライブ中に減速停止指令または ERROR = 1 を検出した場合は、終了速度まで減速してドライブを終了します。  
ただし、減速中に指定アドレスを検出した場合は、指定アドレスで即時停止します。
- ・S字加速中の減速停止指令検出時の三角駆動回避動作は有効です。  
加速中に減速停止指令を検出した場合は、終了速度まで減速してドライブを終了します。  
ただし、減速中に指定アドレスを検出した場合は、指定アドレスで即時停止します。
- ・S字加減速 INDEXドライブの三角駆動回避動作は無効になります。  
最高速度へ加速したまま、指定アドレスで即時停止します。

"1"「マスクする」に設定した場合は、INDEX CHANGE 機能は無効になります。

D14 : SCAREA MODE

S字加減速ドライブのS字変速領域を選択します。

0 : SUAREAとSDAREAの2つの変速領域データで動作する

1 : SUAREA、SDAREA、SUH、SDHの4つの変速領域データで動作する

"0"に設定した場合は、SHAREA SET コマンドの SUH, SDH の設定は無効になり、S字変速領域は以下のようになります。

- ・S字加速開始部の変速領域 (Hz) = SUAREA x RESOL
- ・S字加速終了部の変速領域 (Hz) = SUAREA x RESOL
- ・S字減速開始部の変速領域 (Hz) = SDAREA x RESOL
- ・S字減速終了部の変速領域 (Hz) = SDAREA x RESOL

"1"に設定した場合は、SHAREA SET コマンドの SUH, SDH の設定が有効になり、S字変速領域は以下のようになります。

- ・S字加速開始部の変速領域 (Hz) = SUAREA x RESOL
- ・S字加速終了部の変速領域 (Hz) = SUH x RESOL
- ・S字減速開始部の変速領域 (Hz) = SDH x RESOL
- ・S字減速終了部の変速領域 (Hz) = SDAREA x RESOL

"1"に設定した場合は、自動減速機能は無効になります。

- ・DOWN PULSE ADJUST コマンドで、減速パルス数をマニュアル設定します。

"1"に設定した場合は、速度パラメータの設定に以下の制約があります。

- ・HSPD  $\geq$  LSPD および HSPD  $\geq$  ELSPD に設定してください。  
HSPD < LSPD or HSPD < ELSPD のときは、SUAREA = SDAREA = SUH = SDH = 0 に補正します。

"1"に設定した場合は、SPEED CHANGE 機能は無効になります。

"1"に設定した場合は、INDEX CHANGE 機能は無効になります。

## 5-1-2. ドライブパラメータの設定

ドライブのパラメータを設定します。

各ドライブのパラメータ設定は、変更が必要な場合に設定します。

ドライブパラメータには、デバイスドライバの SPEED・RATE 関数で設定するパラメータとドライブコマンドで直接設定するパラメータがあります。

- デバイスドライバの関数で設定するパラメータ
  - ・第 1 パルス出力周期
  - ・加減速パラメータ
- ドライブコマンドで直接設定するパラメータ
  - ・ JOG パラメータ

ここではドライブコマンドで直接設定するパラメータのコマンド仕様を示します。

デバイスドライバの関数で実行するパラメータについては SPEED・RATE 関数仕様をご覧ください。

### (1) JSPD SET

JOG ドライブと JSPD SCAN ドライブのパルス速度を設定します。

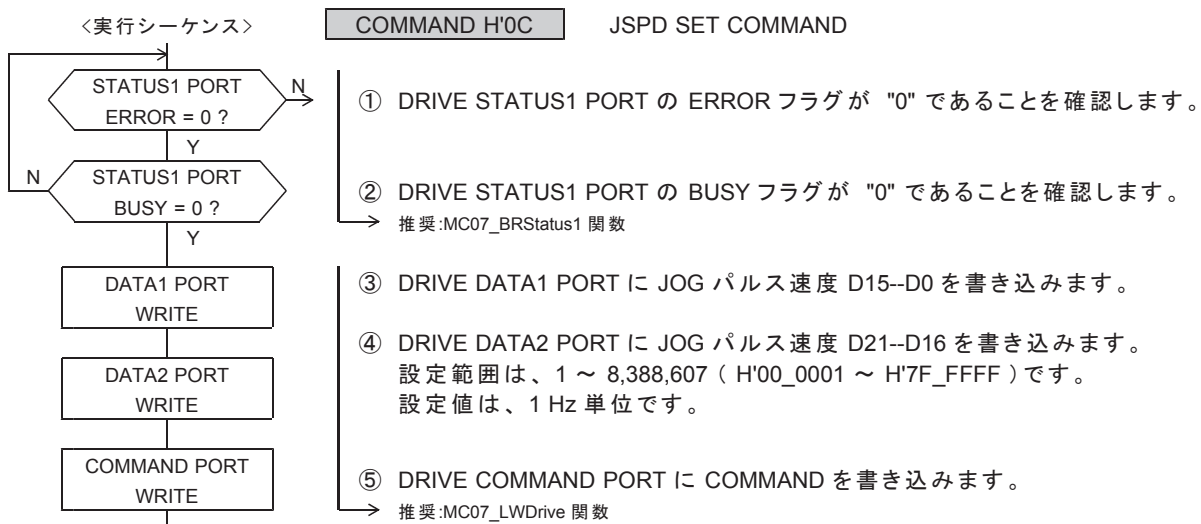

DRIVE DATA1 PORT の設定データ

D15	D14	D13	D12	D11	D10	D9	D8	D7	D6	D5	D4	D3	D2	D1	D0
← JSPD →															

DRIVE DATA2 PORT の設定データ

D15	D14	D13	D12	D11	D10	D9	D8	D7	D6	D5	D4	D3	D2	D1	D0
-	-	-	-	-	-	-	-	-	D22	← JSPD →					D16

- 電源投入後の初期値は H'00 012C (300 Hz) です。

JSPD の設定値が "0" の場合は、JSPD を  $JSPD = RSPD \times RESOL$  に補正します。

- ・ RSPD(応用機能)

RSPD は、HSPD, LSPD, ELSPD と同様の 15 ビットのパルス速度データです。

DRIVE = 1 → 0 になると、最終出力のパルス速度データを RSPD に記憶します。

ただし、最終出力のパルス速度が FSPD, RFSPD と JSPD の場合は、RSPD を書き換えません。

RSPD のリセット後の初期値は、H'012C ( 300 ) です。

JOG ドライブと JSPD SCAN ドライブの 1 パルス目は、FSPD の第 1 パルスです。

2 パルス目から JSPD になります。

## (2) JOG PULSE SET

JOG コマンドによる複数パルスの JOG 動作を行うときに設定します。

JOG ドライブのパルス数を設定します。

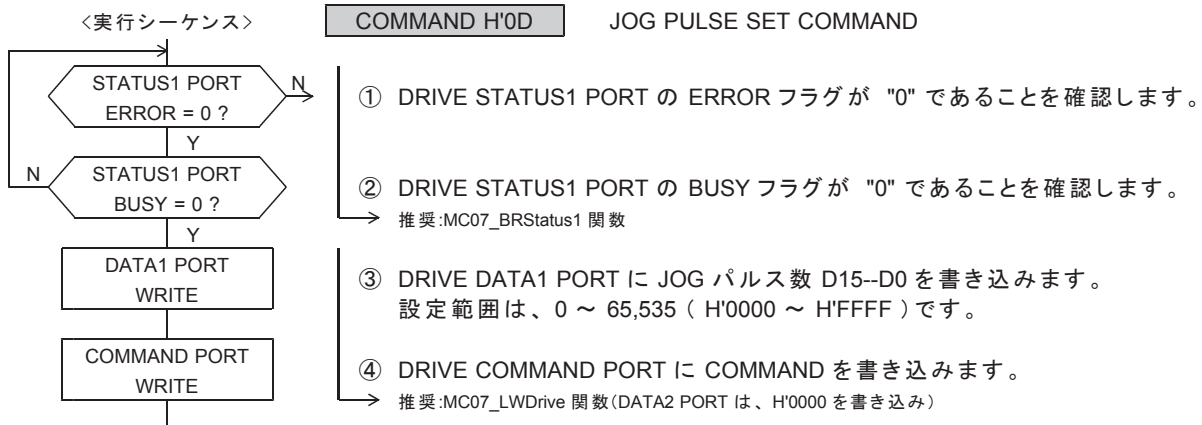

DRIVE DATA1 PORT の設定データ

D15	D14	D13	D12	D11	D10	D9	D8	D7	D6	D5	D4	D3	D2	D1	D0
D15 ← JOG PULSE → D0															

● 電源投入後の初期値は H'0001 (1パルス) です。

・ JOG PULSE が "0" の場合は、パルス出力なしで、JOGドライブを終了します。

### 5-1-3. ドライブの実行

ドライブの実行には、ドライブコマンドで直接実行するドライブとデバイスドライバの関数で実行するドライブがあります。

#### ●ドライブコマンドで直接実行するドライブ

- ・ JOG ドライブ
- ・ JSPD SCAN ドライブ
- ・ SCAN ドライブ
- ・ INC INDEX ドライブ
- ・ ABS INDEX ドライブ

#### ●関数で実行するドライブ

- ・ ORIGIN ドライブ(機械原点検出はコントローラ側で各工程を自動的に実行します。)
- ・ 2 軸相対アドレス直線補間ドライブ関数
- ・ 2 軸相対アドレス円弧補間ドライブ関数

ここではドライブコマンドで直接実行するドライブのコマンド仕様を示します。  
関数で実行するドライブについては各ドライブの関数仕様をご覧ください。

### ■ JOG ドライブの実行シーケンス

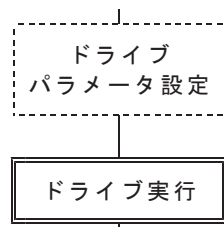

① JOGドライブに必要なパラメータを設定します。

- ・ 第 1 パルス出力周期
- ・ JOG パルス速度
- ・ JOG パルス数

②ドライブを実行します。

初期値および設定値に対して変更が必要な場合に設定します。

#### (1) +JOG

+ (CW)方向の JOG ドライブを実行します。

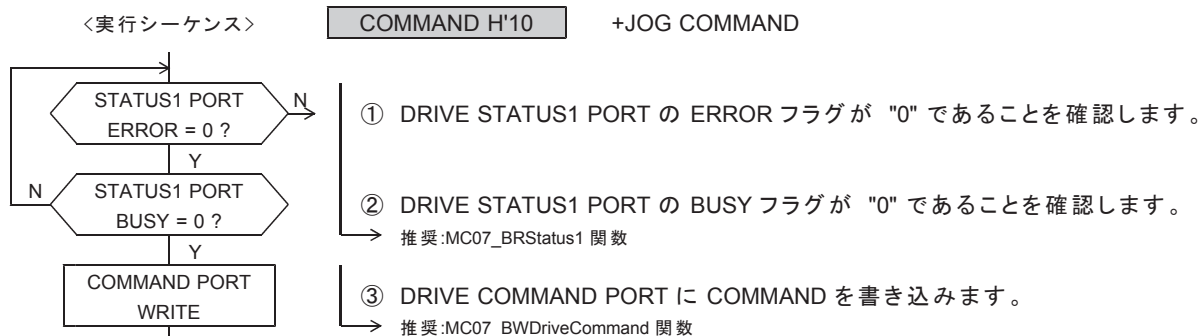



**(2) -JOG**

-(CCW)方向の JOG ドライブを実行します。

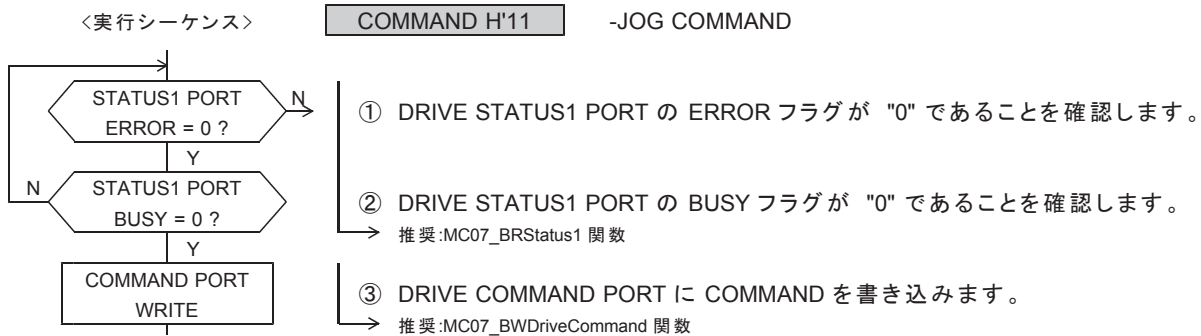
**(3) +JSPD SCAN**

停止指令を検出するまで、JSPD の一定速度で、+(CW)方向のパルスを連続して出力します。

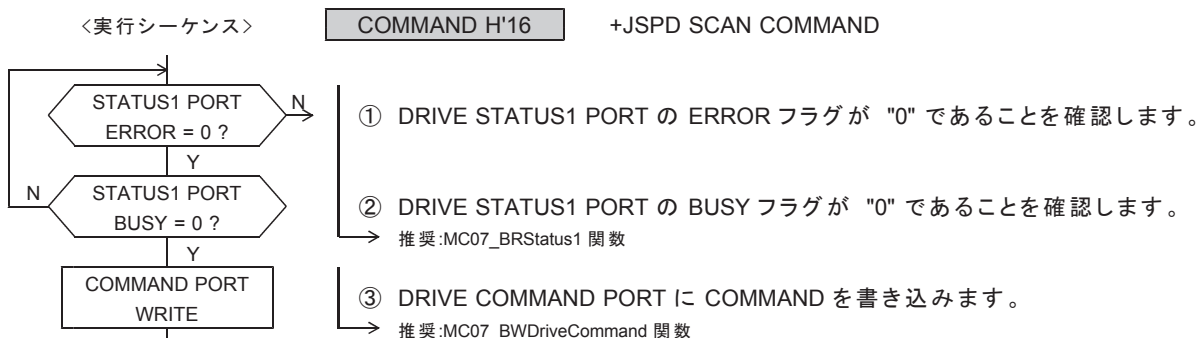
**(4) -JSPD SCAN**

停止指令を検出するまで、JSPD の一定速度で、-(CCW)方向のパルスを連続して出力します。

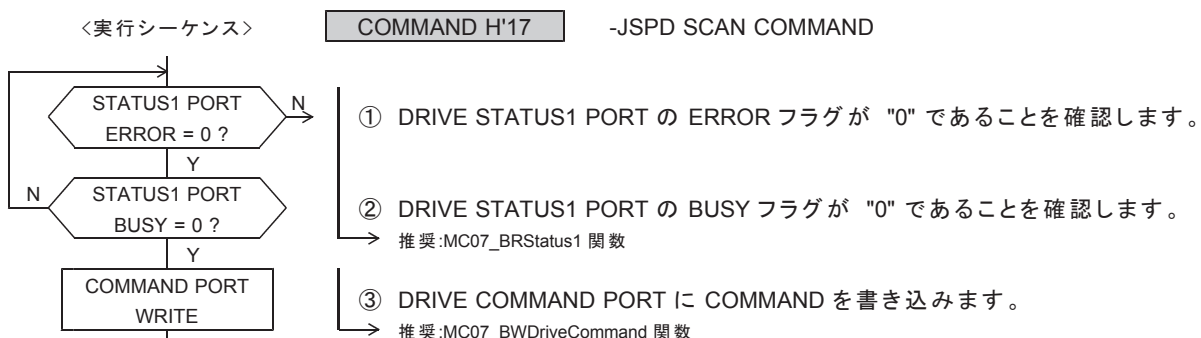

## ■ 加減速ドライブの実行シーケンス

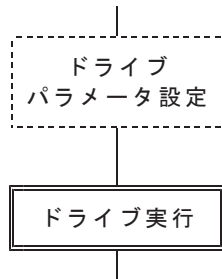

- ① 加減速ドライブに必要なパラメータを設定します。
  - ・第1パルス出力周期 : 変更が必要なとき
  - ・加減速パラメータ : 変更が必要なとき  
(SPEED・RATE 関数が使用できます。)

- ② ドライブを実行します。

 初期値および設定値に対して変更が必要な場合に設定します。

### (5) +SCAN

停止指令を検出するまで、+(CW)方向のパルスを連続して出力します。

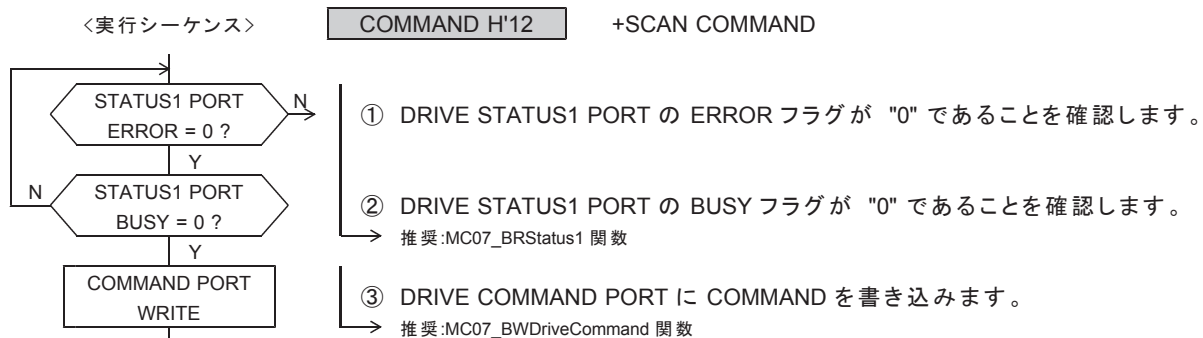

### (6) -SCAN

停止指令を検出するまで、-(CCW)方向のパルスを連続して出力します。

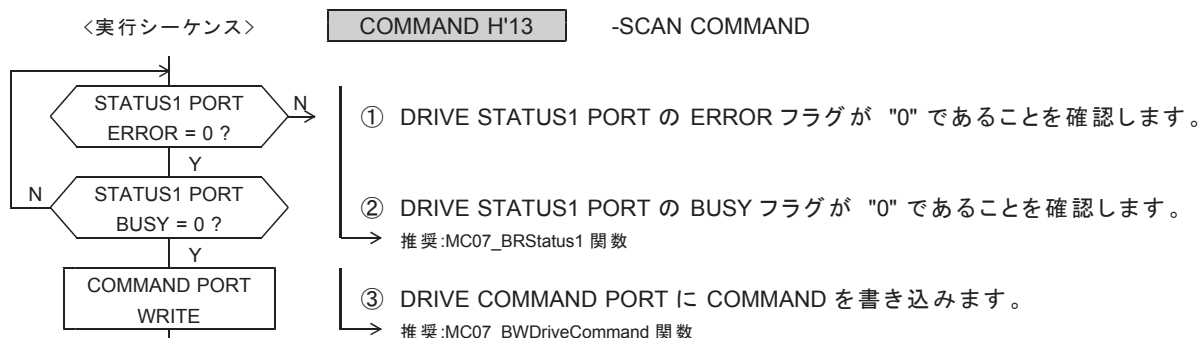

**(7) INC INDEX**

指定の相対アドレスに達するまで、+(CW)方向、または -(CCW)方向のパルスを出力します。

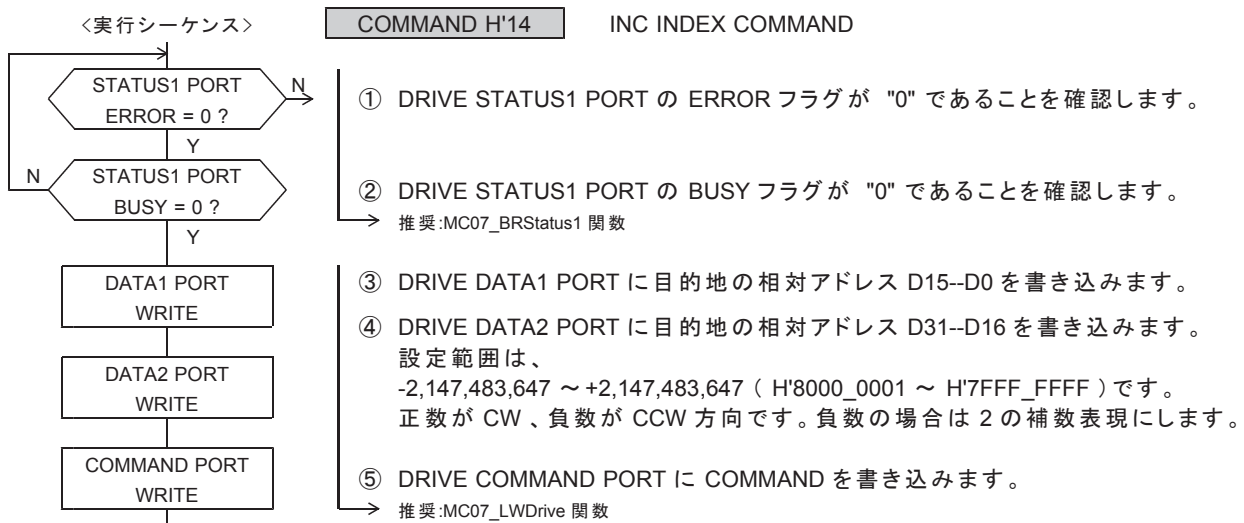

DRIVE DATA1 PORT の設定データ

D15	D14	D13	D12	D11	D10	D9	D8	D7	D6	D5	D4	D3	D2	D1	D0
D15 ← 目的地の相対アドレス → D0															

DRIVE DATA2 PORT の設定データ

D15	D14	D13	D12	D11	D10	D9	D8	D7	D6	D5	D4	D3	D2	D1	D0
D31 ← 目的地の相対アドレス → D16															

指定する相対アドレスは、  
起動位置から停止位置までのパルス数を、起動位置を原点として符号付きで表現した値です。

相対アドレスが "H'0000\_0000" の場合は、パルス出力なしでドライブを終了します。

**(8) ABS INDEX**

指定の絶対アドレスに達するまで、+(CW)方向、または -(CCW)方向のパルスを出力します。

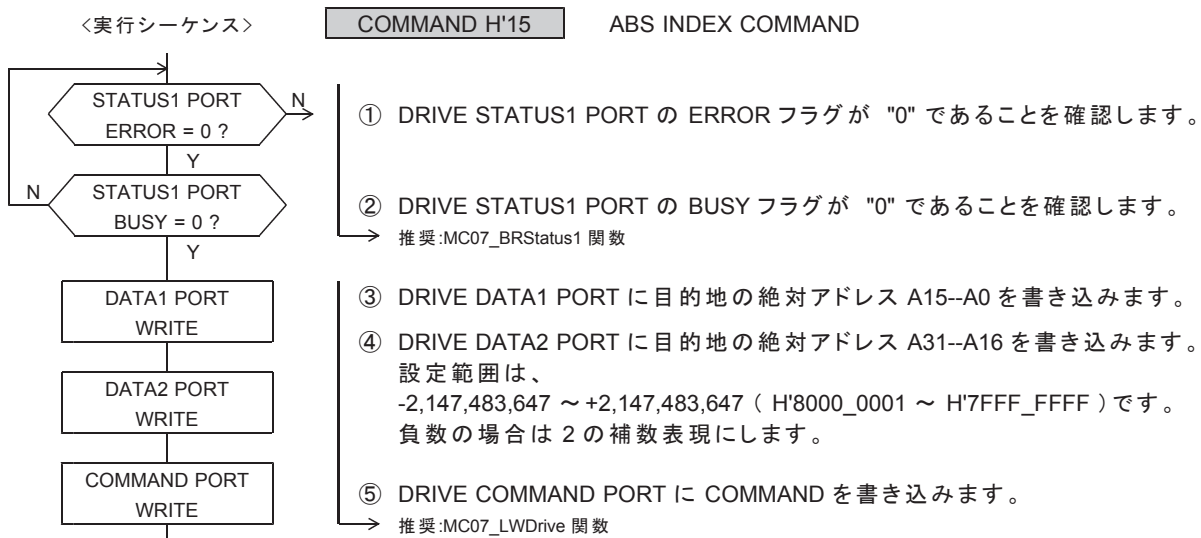

DRIVE DATA1 PORT の設定データ

D15	D14	D13	D12	D11	D10	D9	D8	D7	D6	D5	D4	D3	D2	D1	D0
A15 ← 目的地の絶対アドレス → A0															

DRIVE DATA2 PORT の設定データ

D15	D14	D13	D12	D11	D10	D9	D8	D7	D6	D5	D4	D3	D2	D1	D0
A31 ← 目的地の絶対アドレス → A16															

指定する絶対アドレスは、アドレスカウンタで管理している絶対アドレスです。

・出力パルス数範囲は、0 ~ 2,147,483,647 ( 31 ビット ) です。

指定アドレスがアドレスカウンタの値と同じ場合は、パルス出力なしでドライブを終了します。

出力パルス数が 2,147,483,647 を超えるアドレスを指定した場合は、

出力パルス数のオーバーフローになります。

この場合は、ERROR STATUS の INDEX ERROR = 1 にします。

DRIVE STATUS1 PORT の ERROR = 1 となり、実行中のドライブを終了速度まで減速して停止します。

・ ABS INDEX ドライブの実行で、出力パルス数がオーバーフローした

以下の場合には、ERROR STATUS の INDEX ERROR = 1 にします。

DRIVE STATUS1 PORT の ERROR = 1 となり、実行中のドライブを終了速度まで減速して停止します。

・ ABS INDEX ドライブ実行中に、アドレスカウンタのオーバーフローを検出した

#### 5-1-4. 停止コマンドの実行

パルス出力停止機能を実行して、ドライブを終了します。  
停止コマンドには、減速停止コマンドと即時停止コマンドがあります。

##### (1) SLOW STOP

コマンドによる減速停止機能を実行します。このコマンドの実行は常時可能です。  
DRIVE STATUS1 PORT の STBY = 1 または DRIVE = 1 のときに有効です。



##### (2) FAST STOP

コマンドによる即時停止機能を実行します。このコマンドの実行は常時可能です。  
DRIVE STATUS1 PORT の BUSY = 1 のときに有効です。



- ・ FAST STOP コマンドを検出すると、BUSY = 0 になるまで、即時停止機能が有効状態になります。

#### ■ コマンド予約機能 (応用機能) 時の停止コマンド

SLOW STOP コマンドを受け付けると、DRIVE STATUS1 PORT の SSEND=1 になります。  
FAST STOP コマンドを受け付けると、DRIVE STATUS1 PORT の FSEND=1 になります。  
この停止コマンドにより停止した各 DRIVE STATUS1 PORT のフラグを ERROR STATUS MASK コマンドの設定によって、DRIVE STATUS1 PORT の ERROR=1 にする/しないの設定ができます。  
DRIVE STATUS1 PORT の ERROR=1 になると、予約されているコマンドをキャンセルすることができます。

##### ● SLOW STOP コマンド

ERROR STATUS MASK コマンドで SSEND=1 で ERROR にしないとき (初期値)

- ・ 予約されている汎用コマンドの内、速度パラメータの設定は実行されます。
- ・ 実行しているドライブは減速停止した後に、次に予約されているドライブを実行します。

ERROR STATUS MASK コマンドで SSEND=1 で ERROR にしたとき

- ・ 予約されている汎用コマンドを全てキャンセルします。
- ・ 動作エラークリア関数が実行されるまで、ERROR=1 となります。

##### ● FAST STOP コマンド

ERROR STATUS MASK コマンドで FSEND=1 で ERROR にするとき (初期値)

- ・ 予約されている全ての汎用コマンドはキャンセルされます。
- ・ 動作エラークリア関数が実行されるまで、ERROR=1 となります。

ERROR STATUS MASK コマンドで FSEND=1 で ERROR にしないとき

- ・ 予約されている汎用コマンドの内、速度パラメータの設定は実行されます。
- ・ 実行しているドライブは即時停止した後に、次に予約されているドライブを実行します。

## 5-1-5. 出力信号の操作

### (1) SIGNAL OUT

DRST は、DRST/MF 信号から、設定された出力レベルを出力できます。

OUT0 信号,OUT1 信号は、SOUT 信号から汎用出力信号として設定された出力レベルを出力することができます。

OUT2 信号,OUT3 信号,GIOP2 信号,GIOP3 信号は、各種トリガ信号として操作することができます。

このコマンドの実行は常時可能です。

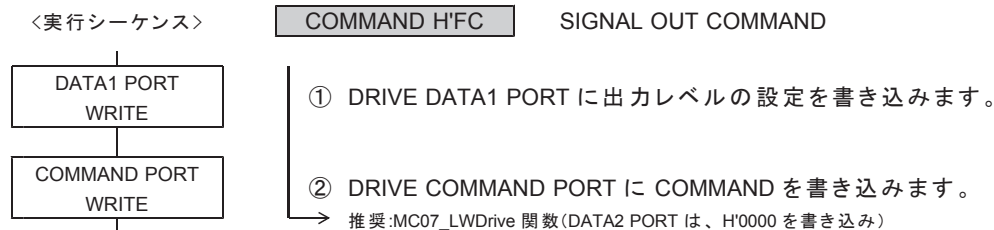

DRIVE DATA1 PORT の設定データ

D15	D14	D13	D12	D11	D10	D9	D8
—	—	—	—	( GPIO3 OUT )	( GPIO2 OUT )	0	0

D7	D6	D5	D4	D3	D2	D1	D0
—	—	—	DRST/MF OUT	( OUT3 OUT )	( OUT2 OUT )	OUT1 OUT	OUT0 OUT

●電源投入後の初期値は H'0000 (すべて OFF レベル出力) です。

D0 : OUT0 OUT

D1 : OUT1 OUT

D2 : OUT2 OUT (仮想 I/O 出力)

D3 : OUT3 OUT (仮想 I/O 出力)

OUT 信号が出力するレベルを選択します。

0 : OFF レベル出力

1 : アクティブレベル出力

D4 : DRST/MF OUT

出力信号が出力するレベルを選択します。

0 : OFF レベル出力 (HIGH レベル)

1 : アクティブレベル出力 (LOW レベル)

D10 : GPIO2 OUT (仮想 I/O 出力)

D11 : GPIO3 OUT (仮想 I/O 出力)

出力信号が出力するレベルを選択します。

0 : OFF レベル出力

1 : アクティブレベル出力

SIGNAL OUT コマンドの実行で、汎用出力信号の出力レベルが変化します。

各信号は、出力機能を「汎用出力」に設定している場合に有効です。

- ・ OUT0 OUT : HARD INITIALIZE1 コマンドで設定します。(初期値: CNTINT)
- ・ OUT1 OUT : HARD INITIALIZE1 コマンドで設定します。(初期値: RDYINT)
- ・ OUT2,3 OUT : HARD INITIALIZE1 コマンドで設定します。(初期値: 汎用出力)
- ・ DRST/MF OUT : SPEC INITIALIZE3 コマンドで設定します。(初期値: 汎用出力)
- ・ GPIO2 OUT : HARD INITIALIZE2 コマンドで設定します。(初期値: 汎用入力)
- ・ GPIO3 OUT : HARD INITIALIZE3 コマンドで設定します。(初期値: 汎用入力)

## (2) SERVO RESET

SPEC INITIALIZE3 コマンドの DRST TYPE を<サーボ対応>に設定している場合に有効です。

$\overline{\text{DRST}}/\overline{\text{MF}}$  信号から、サーボの偏差クリア信号として 10 ms 間アクティブレベルを出力します。

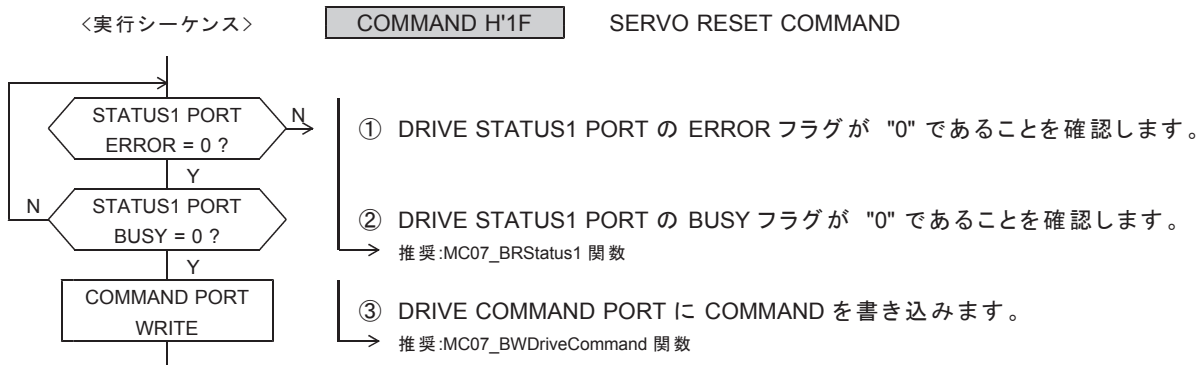

コマンドの実行で、DRST 信号出力に 10 ms 間アクティブレベルを出力します。

- ・ DRST 信号のアクティブレベル出力中は、DRIVE STATUS1 PORT の BUSY = 1 になります。  
DEND 信号の<サーボ対応>も実行します。
- ・ DRST 信号の出力終了後の BUSY = 1 → 0 と同時に DRIVE STATUS1 PORT の DRVEND = 1 になります。

DRST TYPE を<サーボ対応>に設定していない場合は、以下のようになります。

- ・ コマンドの実行で、DRIVE STATUS1 PORT の BUSY = 1 になります。  
DRST 信号は出力しません。DEND 信号の<サーボ対応>は実行します。
- ・ コマンド終了後の BUSY = 1 → 0 と同時に DRIVE STATUS1 PORT の DRVEND = 1 になります。

## 5-1-6. エラー機能の設定と読み出し

### (1) ERROR STATUS MASK

ERROR に出力する ERROR STATUS を個別にマスクします。

マスクする設定にすると、マスクされた要因による DRIVE STATUS1 PORT の ERROR=1 をマスクします。

このコマンドの実行は常時可能です。



DRIVE DATA1 PORT の設定データ

D15	D14	D13	D12	D11	D10	D9	D8
1	DRST ERROR MASK	DALM ERROR MASK	ADDRESS OVF ERROR MASK	ORGEND ERROR MASK	SSEND ERROR MASK	LSSEND ERROR MASK	FSEND ERROR MASK

D7	D6	D5	D4	D3	D2	D1	D0
EXT PULSE ERROR MASK	CPP STOP ERROR MASK	0	DOWN PULSE ERROR MASK	ORIGIN ERROR MASK	SLSTOP ERROR MASK	FSSTOP ERROR MASK	COMMAND ERROR MASK

- 電源投入後の初期値は H'FE1E です。

#### D14-D0 : マスクデータ

ERROR に出力する ERROR STATUS のマスクデータを選択します。

- 0 : マスクしない
- 1 : マスクする

- ・ ERROR 出力は、ERROR に出力する ERROR STATUS の OR (論理和) 出力です。  
マスクした ERROR STATUS の出力は、OR (論理和) の入力で "0" 出力にします。
- ・ マスクしても、ERROR STATUS はクリアされません。  
ERROR STATUS をクリアするときは、動作エラークリア関数を実行してください。
- ・ D5 の ERROR STATUS ( INDEX ERROR ) は、マスクできません。
- ・ D15 の ERROR STATUS は、"1(マスクする)" にしてください。

※ ORIGIN ドライブ中は、ユーザが設定した ERROR STATUS MASK は無効となります。  
ORIGIN ドライブが終了すると ERROR STATUS MASK は、ユーザアプリケーションが設定した状態に戻ります。



## (2) ERROR STATUS READ

ERROR STATUS を読み出します。

ERROR STATUS MASK されていても ERROR STATUS はクリアされずに ERROR 要因を読み出しできます。

このコマンドの実行は常時可能です。



### DRIVE DATA1 PORT の読み出しデータ ( ERROR STATUS )

D15	D14	D13	D12	D11	D10	D9	D8
0	DRST ERROR	DALM ERROR	ADDRESS OVF ERROR	ORGEND ERROR	SSEND ERROR	LESEND ERROR	FSEND ERROR

D7	D6	D5	D4	D3	D2	D1	D0
EXT PULSE ERROR	CPP STOP ERROR	INDEX ERROR	DOWN PULSE ERROR	ORIGIN ERROR	SLSTOP ERROR	FSSTOP ERROR	COMMAND ERROR

各 ERROR STATUS は、"1" でエラーが発生したことを示します。

ERROR STATUS READ コマンドを実行すると、  
ERROR STATUS を、DRIVE DATA1 PORT ( READ ) にセットします。

D11--D8 は、STATUS フラグが "1" でも、次の BUSY = 0 → 1 ではエラーになりません。

・ BUSY = 0 → 1 と同時に、FSEND, LSEND, SSEND, ORGEND = 1 → 0 にします。

#### D0 : COMMAND ERROR

未定義の汎用コマンドを実行したことを示します。

以下の場合は、エラーになりません。コマンドおよび書き込みは無効にします。

- ・未定義の特殊コマンドを実行した
- ・COMREG FL = 1 のときに、汎用コマンドを書き込んだ
- ・SPEED FL = 1 のときに、SPEED CHANGE コマンドを書き込んだ
- ・INDEX FL = 1 のときに、INDEX CHANGE コマンドを書き込んだ

#### D1 : FSSTOP ERROR

即時停止指令の入力を検出したことを示します。

- ・FAST STOP コマンド ( H'FF ) の書き込みを検出した
- ・その他の各種即時停止指令のアクティブ入力を検出した

#### D2 : SLSTOP ERROR

減速停止指令の入力を検出したことを示します。

- ・SLOW STOP コマンド ( H'FE ) の書き込みを検出した
- ・その他の各種減速停止指令のアクティブ入力を検出した

#### D3 : ORIGIN ERROR

ORG エッジ信号の停止機能が動作しないまま、パルス出力を終了したことを示します。

- ・DRIVE = 1 → 0 (エッジ検出) のときに、DRIVE STATUS2 PORT の ORGEND = 0 を検出した

- D4 : DOWN PULSE ERROR(応用機能)  
INDEXドライブの加速または減速中に、減速パルス数の減速開始を検出したことを示します。  
・ DRIVE STATUS1 PORT の UP = 1 のときに、自動減速／マニュアル減速の開始地点を検出した  
・ DRIVE STATUS1 PORT の DOWN = 1 のときに、自動減速／マニュアル減速の開始地点を検出した
- D5 : INDEX ERROR  
INDEXドライブのエラーを検出したことを示します。  
・ INDEX CHANGE 指令検出後の反転ドライブで、出力パルス数がオーバーフローした  
・ INC INDEX CHANGE 指令検出後のドライブで、内部の相対アドレスがオーバーフローした  
・ ABS INDEX CHANGE 指令検出後のドライブで、アドレスカウンタがオーバーフローした  
・ ABS INDEXドライブの実行で、出力パルス数がオーバーフローした  
・ ABS INDEXドライブ実行中に、アドレスカウンタのオーバーフローを検出した
- D6 : CPP STOP ERROR(応用機能)  
補間ドライブのメイン軸の CPP STOP 機能でドライブを終了したことを示します。
- D7 : EXT PULSE ERROR(応用機能)  
外部パルス出力機能を実行中に、正常な外部パルス出力ができなかったことを示します。  
・ アクティブ幅の2倍の時間内に、次のカウントタイミングが入力した
- D8 : FSEND ERROR  
BUSY = 1 のときに、DRIVE STATUS1 PORT の FSEND = 1 を検出したことを示します。
- D9 : LSEND ERROR  
BUSY = 1 のときに、DRIVE STATUS1 PORT の LSEND = 1 を検出したことを示します。
- D10 : SSEND ERROR  
BUSY = 1 のときに、DRIVE STATUS1 PORT の SSEND = 1 を検出したことを示します。
- D11 : ORGEND ERROR  
BUSY = 1 のときに、DRIVE STATUS2 PORT の ORGEND = 1 を検出したことを示します。
- D12 : ADDRESS OVF ERROR  
BUSY = 1 のときに、DRIVE STATUS4 PORT の ADDRESS OVF = 1 を検出したことを示します。
- D13 : DALM ERROR  
DRIVE STATUS2 PORT の DALM = 1 を検出したことを示します。
- D14 : DRST ERROR  
DRIVE STATUS2 PORT の DRST = 1 を検出したことを示します。

## 5-1-7. 速度・設定データの読み出し

### (1) MCC SPEED READ

MCC09 が現在出力しているドライブパルス速度を読み出します。  
このコマンドの実行は常時可能です。

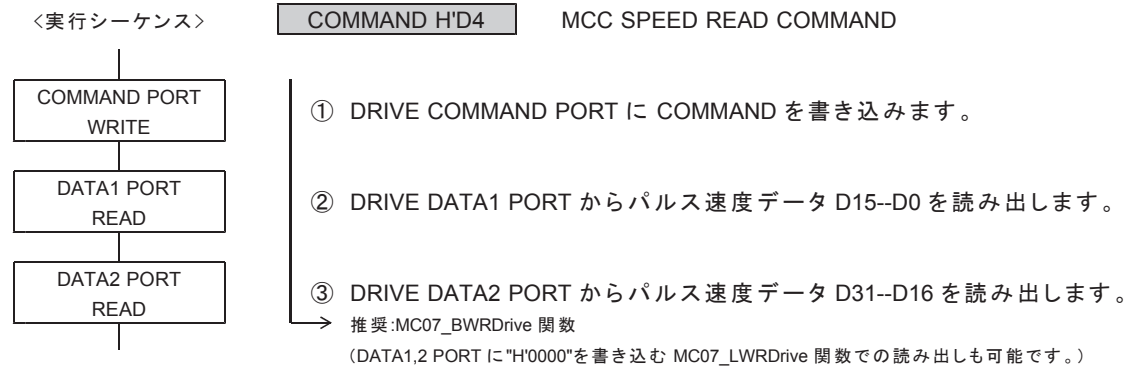

#### DRIVE DATA1 PORT の読み出しデータ

D15	D14	D13	D12	D11	D10	D9	D8	D7	D6	D5	D4	D3	D2	D1	D0
←————— ドライブ速度データ —————→															

#### DRIVE DATA2 PORT の設定データ

D15	D14	D13	D12	D11	D10	D9	D8	D7	D6	D5	D4	D3	D2	D1	D0	
-	-	-	-	-	-	-	-	D23	←————— ドライブ速度データ —————→							D16

・読み出すデータは、「1Hz 単位のドライブパルス速度」です。  
ドライブパルス速度 (Hz) = ドライブ速度データ

MCC SPEED READ コマンドを実行すると、MCC09 が現在出力しているドライブパルス速度を DRIVE DATA1, 2 PORT ( READ ) にセットします。

補間ドライブ実行中は、基本パルス発生軸のパルス速度の読み出しのみ有効です。

以下の場合には、ドライブパルス速度の読み出しは無効です。

- ・ DRIVE STATUS1 PORT の DRIVE = 0 のとき
- ・ DRIVE STATUS1 PORT の EXT PULSE = 1 のとき (外部パルス出力機能の実行中)
- ・ サブ軸直線補間ドライブ実行中のとき
- ・ サブ軸円弧補間ドライブ実行中のとき

## (2) MCC SET DATA READ

MCC09 に設定した設定データを読み出します。  
このコマンドの実行は常時可能です。

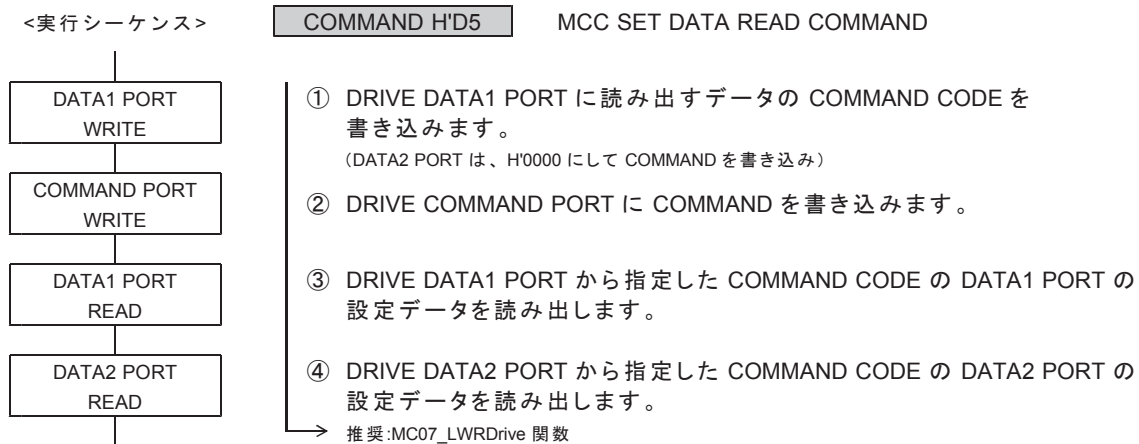

読み出すデータは、MCC09 内部で範囲補正していない設定データです。  
電源投入後は、各機能の設定データの初期値が読み出されます。

SET DATA READ コマンドを実行すると、  
指定したコマンドの設定データを DRIVE DATA1, 2 PORT (READ) にセットします。  
設定データがないコマンドの読み出しデータは、不定になります。

### ● 読み出しできるドライブパラメータと各機能の設定データ

COMMAND CODE	コマンド名称	機能
H'01	SPEC INITIALIZE1	ドライブパルス, MANUAL ドライブの設定
H'02	SPEC INITIALIZE2	LIMIT, RDYINT, SS0 の設定
H'03	SPEC INITIALIZE3	サーボ対応, STBY, 減速マスク, S字領域の設定
H'05	FSPD SET *	第1パルスのパルス周期の設定
H'06	HIGH SPEED SET *	加減速ドライブの速度倍率と最高速度の設定
H'07	LOW SPEED SET *	加減速ドライブの開始速度と終了速度の設定
H'08	RATE SET *	加減速カーブの変速周期の設定
H'09	SCAREA SET *	加減速カーブのS字変速領域の設定
H'0A	DOWN PULSE ADJUST *	減速パルス数の調整/マニュアル設定
H'0B	SHAREA SET *	S字変速領域 (SUH, SDH) の設定
H'0C	JSPD SET	JOG ドライブのパルス速度の設定
H'0D	JOG PULSE SET	JOG ドライブのパルス数の設定
H'0F	ORIGIN SPEC SET *	ORIGIN 停止機能の設定
H'20	CP SPEC SET *	補間パルスの入出力機能の設定
H'22	LONG POSITION SET *	直線補間ドライブの長軸アドレスの設定
H'23	SHORT POSITION SET *	直線補間ドライブの短軸アドレスの設定
H'28	CIRCULAR XPOSITION SET *	円弧補間ドライブの X 座標アドレスの設定
H'29	CIRCULAR YPOSITION SET *	円弧補間ドライブの Y 座標アドレスの設定
H'2A	CIRCULAR PULSE SET *	円弧補間ドライブの短軸パルス数の設定

\* 応用機能です。

## ● 読み出しできる各機能の設定データ

COMMAND CODE	コマンド名称	機能
H'81	ADDRESS COUNTER INITIALIZE1	アドレスカウンタの各機能の設定
H'82	ADDRESS COUNTER INITIALIZE2	アドレスカウンタの各機能の設定
H'87	ADDRESS COUNTER MAX COUNT SET *	アドレスカウンタの最大カウント数の設定
H'88	ADRINT COMPARE REGISTER1 SET	ADRINT のコンペアレジスタ 1 の設定
H'89	ADRINT COMPARE REGISTER2 SET	ADRINT のコンペアレジスタ 2 の設定
H'8A	ADRINT COMPARE REGISTER3 SET	ADRINT のコンペアレジスタ 3 の設定
H'8C	ADRINT COMP1 ADD DATA SET	ADRINT の COMP1 ADD データの設定
H'91	PULSE COUNTER INITIALIZE1	パルスカウンタの各機能の設定
H'92	PULSE COUNTER INITIALIZE2	パルスカウンタの各機能の設定
H'97	PULSE COUNTER MAX COUNT SET *	パルスカウンタの最大カウント数の設定
H'98	CNTINT COMPARE REGISTER1 SET	CNTINT のコンペアレジスタ 1 の設定
H'99	CNTINT COMPARE REGISTER2 SET	CNTINT のコンペアレジスタ 2 の設定
H'9A	CNTINT COMPARE REGISTER3 SET	CNTINT のコンペアレジスタ 3 の設定
H'9C	CNTINT COMP1 ADD DATA SET	CNTINT の COMP1 ADD データの設定
H'A1	DFL COUNTER INITIALIZE1	パルス偏差カウンタの各機能の設定
H'A2	DFL COUNTER INITIALIZE2	パルス偏差カウンタの各機能の設定
H'A3	DFL COUNTER INITIALIZE3	パルス偏差カウンタの各機能の設定
H'A8	DFLINT COMPARE REGISTER1 SET	DFLINT のコンペアレジスタ 1 の設定
H'A9	DFLINT COMPARE REGISTER2 SET	DFLINT のコンペアレジスタ 2 の設定
H'AA	DFLINT COMPARE REGISTER3 SET	DFLINT のコンペアレジスタ 3 の設定
H'AC	DFLINT COMP1 ADD DATA SET	DFLINT の COMP1 ADD データの設定
H'B0	RAM SPEC SET *	JUMP コマンドの実行タイミングの設定
H'C1	SPEED CHANGE SPEC SET *	SPEED CHANGE の変更動作点の設定
H'C3	INDEX CHANGE SPEC SET *	INDEX CHANGE の変更動作点と RFSPD の設定
H'E5	ERROR STATUS MASK	ERROR に出力する ERROR STATUS のマスク
H'E8	COUNT LATCH SPEC SET *	カウントデータのラッチタイミングの設定
H'F1	HARD INITIALIZE1 *	OUT0,1,2,3 の出力機能の設定
H'F2	HARD INITIALIZE2 *	GPIO2 の入出力機能の設定
H'F3	HARD INITIALIZE3 *	GPIO3 の入出力機能の設定
H'F7	HARD INITIALIZE7 *	入力信号のアクティブ論理の選択
H'F8	HARD INITIALIZE8 *	出力信号のアクティブ論理の選択
H'FC	SIGNAL OUT	汎用出力信号の操作

\* 応用機能です。

COMMAND CODE H'88, H'98, H'A8 の COMPARE REGISTER1 SET コマンドのデータは、自動加算機能で加算された現在値が読み出されます。

## 5-1-8. その他

## (1) NO OPERATION

コマンドの実行で、DRIVE STATUS1, 2 PORT の LSEND, SSEND, ORGEND フラグをクリアします。  
16 ビットの汎用レジスタに任意の値を設定できます。



## DRIVE DATA1 PORT の設定データ

D15	D14	D13	D12	D11	D10	D9	D8	D7	D6	D5	D4	D3	D2	D1	D0
D15 ← 汎用レジスタのデータ → D0															

- 電源投入後の初期値は H'1971 (製品 No.1971) です。

汎用レジスタに設定したデータは、リード PORT の NOP DATA PORT から常時読み出しできます。

- ・予約コマンドに 任意なデータ(例えば 0 → 1 → 2 → … → n)と NO OPERATION コマンドを入れておくと、ユーザアプリケーションの予約コマンドで実行されているある区間の状態を NOP DATA PORT から読み出すことができます。

NO OPERATION コマンドは、MCM 機能(応用機能)の実行タイミングとしても応用できます。

## 5-2. カウンタコマンド

### 5-2-1. アドレスカウンタの設定

#### (1) ADDRESS COUNTER INITIALIZE1

アドレスカウンタの各機能を設定します。  
このコマンドの実行は常時可能です。



DRIVE DATA1 PORT の設定データ

D15	D14	D13	D12	D11	D10	D9	D8
AUTO ADD ENABLE	AUTO CLEAR ENABLE	COMP GATE TYPE1	COMP GATE TYPE0	COMP PULSE TYPE1	COMP PULSE TYPE0	ADRINT TYPE1	ADRINT TYPE0

D7	D6	D5	D4	D3	D2	D1	D0
EXT COUNT DIRECTION	EXT PULSE TYPE2	EXT PULSE TYPE1	EXT PULSE TYPE0	EXT COUNT TYPE1	EXT COUNT TYPE0	COUNT PULSE SEL1	COUNT PULSE SEL0

●電源投入後の初期値は H'0030 (アンダーライン側) です。

D0 : COUNT PULSE SEL0

D1 : COUNT PULSE SEL1

カウンタのカウントパルスを選択します。

選択したカウントパルスは、CWP, CCWP から出力するドライブパルスになります。

＜ X, Z 軸に設定する場合＞

SEL1	SEL0	カウントパルス	カウント方向
<u>0</u>	<u>0</u>	自軸(X,Z軸)の発生パルスをカウントする	+方向出力でカウントアップ -方向出力でカウントダウン
0	1	他軸(Y,A軸)の発生パルスをカウントする	
1	0	自軸(X,Z軸)の外部パルス信号をカウントする	EXT COUNT DIRECTION で選択
1	1	他軸(Y,A軸)の外部パルス信号をカウントする	

＜ Y, A 軸に設定する場合＞

SEL1	SEL0	カウントパルス	カウント方向
<u>0</u>	<u>0</u>	自軸(Y,A軸)の発生パルスでカウントする	+方向出力でカウントアップ -方向出力でカウントダウン
0	1	他軸(X,Z軸)の発生パルスをカウントする	
1	0	他軸(X,Z軸)の外部パルス信号をカウントする	EXT COUNT DIRECTION で選択
1	1	自軸(Y,A軸)の外部パルス信号でカウントする	

- ・コントローラドライバ製品は、外部パルスをカウントすることはできません。
- ・DRIVE STATUS1 PORT の EXT PULSE = 0、BUSY = 1 のときに「"10", "11"」を選択した場合は、実行中の処理を終了した後 (BUSY = 0) に、EXT PULSE = 1、BUSY = 1 になります。

D2 : EXT COUNT TYPE0

D3 : EXT COUNT TYPE1

外部パルス信号入力のカウント方法を選択します。

TYPE1	TYPE0	カウント方法	パルス入力方式
0	0	EA, EB を1 逡倍でカウントする	位相差信号入力
0	1	EA, EB を2 逡倍でカウントする	
1	0	EA, EB を4 逡倍でカウントする	独立方向パルス入力
1	1	EA で+ 方向のカウント、EB で- 方向のカウント	

D4 : EXT PULSE TYPE0

D5 : EXT PULSE TYPE1

D6 : EXT PULSE TYPE2

外部パルス信号のカウントタイミングのアクティブ幅を選択します。

TYPE2	TYPE1	TYPE0	アクティブ幅
0	0	0	100 ns
0	0	1	200 ns
0	1	0	500 ns
0	1	1	1.0 μs

TYPE2	TYPE1	TYPE0	アクティブ幅
1	0	0	2.0 μs
1	0	1	5.0 μs
1	1	0	10 μs
1	1	1	20 μs

EXT COUNT TYPE で選択した外部パルス信号のカウントタイミングを、  
EXT PULSE TYPE で選択したアクティブ幅のパルスに変換して、  
アドレスカウンタの COUNT PULSE SEL ブロックに入力します。

カウンタのカウントパルスを「外部パルス信号」に設定した場合は、  
選択したアクティブ幅のパルスが、  
カウンタのカウントパルスおよび CWP, CCWP の出力パルスになります。

D7 : EXT COUNT DIRECTION

外部パルス入力 EA, EB のカウント方向を選択します。

0 : + 方向入力でカウントアップ、- 方向入力でカウントダウン

1 : - 方向入力でカウントアップ、+ 方向入力でカウントダウン

カウンタのカウントパルスを「外部パルス信号」に設定した場合は、  
選択したカウント方向が、  
カウンタのカウント方向およびドライブパルスの出力方向になります。

D8 : ADRINT TYPE0

D9 : ADRINT TYPE1

COMP1, 2, 3 の一致出力の出力仕様を選択します。

TYPE1	TYPE0	COMP1, 2, 3 の一致出力の出力仕様	クリア条件
0	0	一致出力をレベルラッチして出力する	検出条件が不一致のときに DRIVE STATUS4 PORT のリード終了でクリア
0	1	一致出力をエッジラッチして出力する	DRIVE STATUS4 PORT の リード終了でクリア
1	0	一致出力をそのままスルーで出力する	検出条件の不一致でクリア
1	1	設定禁止	-

レベルラッチの場合は、検出条件が一致している間はクリアできません。  
"10" のスルー出力の場合は、COMP PULSE TYPE で最小出力幅を選択します。



D10 : COMP PULSE TYPE0

D11 : COMP PULSE TYPE1

ADRINT TYPE = "10" (スルー出力) に設定している場合に有効です。

COMP1, 2, 3 の一致出力の最小出力幅を選択します。

TYPE1	TYPE0	一致出力の最小出力幅
<u>0</u>	<u>0</u>	<u>200 ns</u>
0	1	10 μs
1	0	100 μs
1	1	1,000 μs

スルー出力にオートクリア機能または自動加算機能を併用した場合も、この最小出力幅を出力します。この最小出力幅はリトリガ出力です。

D12 : COMP GATE TYPE0

D13 : COMP GATE TYPE1

COMP1, 2, 3 の一致出力の合成出力を選択します。

TYPE1	TYPE0	一致出力の合成出力				
<u>0</u>	<u>0</u>	<u>COMP1</u>	<u>OR</u>	<u>(COMP2</u>	<u>OR</u>	<u>COMP3)</u>
0	1	COMP1	OR	(COMP2	AND	COMP3)
1	0	COMP1	AND	(COMP2	OR	COMP3)
1	1	COMP1	AND	(COMP2	AND	COMP3)

OR : 論理和、AND : 論理積

D14 : AUTO CLEAR ENABLE

COMP1 のオートクリア機能で、カウンタを「クリアする／クリアしない」を選択します。

0 : COMP1 の一致出力でカウンタをクリアしない

1 : COMP1 の一致出力でカウンタをクリアする

#### ■ オートクリア機能

COMP1 の一致検出と同時に、アドレスカウンタのデータを "0" にクリアします。

COMP1 の一致出力がスルー出力のときは、一致出力の最小出力幅を出力します。

D15 : AUTO ADD ENABLE

COMP1 の自動加算機能で、検出データを「再設定する／再設定しない」を選択します。

0 : COMP1 の一致出力でデータを再設定しない

1 : COMP1 の一致出力でデータを再設定する

#### ■ 自動加算機能

COMP1 の一致検出と同時に、COMP1 ADD データに設定されているデータを、

COMPARE REGISTER1 のデータに加算して、COMPARE REGISTER1 を再設定します。

$$\text{COMPARE REGISTER1} \leq \text{COMPARE REGISTER1} + \text{COMP1 ADD データ}$$

COMP1 の一致出力がスルー出力のときは、一致出力の最小出力幅を出力します。

## (2) ADDRESS COUNTER INITIALIZE2

アドレスカウンタの各機能を設定します。  
このコマンドの実行は常時可能です。



DRIVE DATA1 PORT の設定データ

D15	D14	D13	D12	D11	D10	D9	D8
COMP3 TYPE1	COMP3 TYPE0	COMP2 TYPE1	COMP2 TYPE0	COMP3 STOP TYPE1	COMP3 STOP TYPE0	COMP3 STOP ENABLE	COMP3 INT ENABLE
D7	D6	D5	D4	D3	D2	D1	D0
COMP2 STOP TYPE1	COMP2 STOP TYPE0	COMP2 STOP ENABLE	COMP2 INT ENABLE	—	COMP1 STOP TYPE	COMP1 STOP ENABLE	COMP1 INT ENABLE

●電源投入後の初期値は H'0000 (アンダーライン側) です。

### D0 : COMP1 INT ENABLE

COMP1 の一致出力を、ADRINT に「出力する／出力しない」を選択します。

- 0 : COMP1 の一致出力を ADRINT に出力しない  
1 : COMP1 の一致出力を ADRINT に出力する

### D1 : COMP1 STOP ENABLE

COMP1 の一致出力による停止機能を「実行する／実行しない」を選択します。

- 0 : COMP1 の一致出力の停止機能を実行しない  
1 : COMP1 の一致出力の停止機能を実行する

### D2 : COMP1 STOP TYPE

COMP1 の一致出力による停止機能を選択します。

- 0 : 一致出力でパルス出力を即時停止する  
1 : 一致出力でパルス出力を減速停止する

・COMP1 の検出条件は、「カウンタの値 = COMPARE REGISTER1 の値」です。

### D4 : COMP2 INT ENABLE

COMP2 の一致出力を、ADRINT に「出力する／出力しない」を選択します。

- 0 : COMP2 の一致出力を ADRINT に出力しない  
1 : COMP2 の一致出力を ADRINT に出力する

### D5 : COMP2 STOP ENABLE

COMP2 の一致出力による停止機能を「実行する／実行しない」を選択します。

- 0 : COMP2 の一致出力の停止機能を実行しない  
1 : COMP2 の一致出力の停止機能を実行する

D6 : COMP2 STOP TYPE0

D7 : COMP2 STOP TYPE1

COMP2 の一致出力による停止機能を選択します。

TYPE1	TYPE0	COMP2 の停止機能
<u>0</u>	<u>0</u>	<u>一致出力でパルス出力を即時停止する</u>
0	1	一致出力でパルス出力を減速停止する
1	0	一致出力で、+(CW)方向のパルス出力を即時停止する
1	1	一致出力で、+(CW)方向のパルス出力を減速停止する

D8 : COMP3 INT ENABLE

COMP3 の一致出力を、ADRINT に「出力する／出力しない」を選択します。

0 : COMP3 の一致出力を ADRINT に出力しない

1 : COMP3 の一致出力を ADRINT に出力する

D9 : COMP3 STOP ENABLE

COMP3 の一致出力による停止機能を「実行する／実行しない」を選択します。

0 : COMP3 の一致出力の停止機能を実行しない

1 : COMP3 の一致出力の停止機能を実行する

D10 : COMP3 STOP TYPE0

D11 : COMP3 STOP TYPE1

COMP3 の一致出力による停止機能を選択します。

TYPE1	TYPE0	COMP3 の停止機能
<u>0</u>	<u>0</u>	<u>一致出力でパルス出力を即時停止する</u>
0	1	一致出力でパルス出力を減速停止する
1	0	一致出力で、-(CCW)方向のパルス出力を即時停止する
1	1	一致出力で、-(CCW)方向のパルス出力を減速停止する

D12 : COMP2 TYPE0

D13 : COMP2 TYPE1

COMP2 の検出条件を選択します。

TYPE1	TYPE0	COMP2 の検出条件
<u>0</u>	<u>0</u>	<u>カウンタの値 = COMPARE REGISTER2 の値</u>
0	1	カウンタの値 $\geq$ COMPARE REGISTER2 の値
1	0	カウンタの値 $\leq$ COMPARE REGISTER2 の値
1	1	設定禁止

D14 : COMP3 TYPE0

D15 : COMP3 TYPE1

COMP3 の検出条件を選択します。

TYPE1	TYPE0	COMP3 の検出条件
<u>0</u>	<u>0</u>	<u>カウンタの値 = COMPARE REGISTER3 の値</u>
0	1	カウンタの値 $\geq$ COMPARE REGISTER3 の値
1	0	カウンタの値 $\leq$ COMPARE REGISTER3 の値
1	1	設定禁止

### (3) ADDRESS COUNTER PRESET

アドレスカウンタの現在位置を設定します。  
このコマンドは常時実行可能です。



DRIVE DATA1 PORT の設定データ

D15	D14	D13	D12	D11	D10	D9	D8	D7	D6	D5	D4	D3	D2	D1	D0
A15 ← 現在位置 → A0															

DRIVE DATA2 PORT の設定データ

D15	D14	D13	D12	D11	D10	D9	D8	D7	D6	D5	D4	D3	D2	D1	D0
A31 ← 現在位置 → A16															

●電源投入後の初期値は H'0000\_0000 です。

現在位置には、H'8000\_0000 を設定することもできます。  
ただし、H'8000\_0000 を設定すると、DRIVE STATUS4 PORT の ADDRESS OVF = 1 になります。

**(4) ADRINT COMPARE REGISTER1,2,3 SET**

アドレスカウンタの COMPARE REGISTER1, 2, 3 に検出位置を設定します。  
このコマンドの実行は常時可能です。

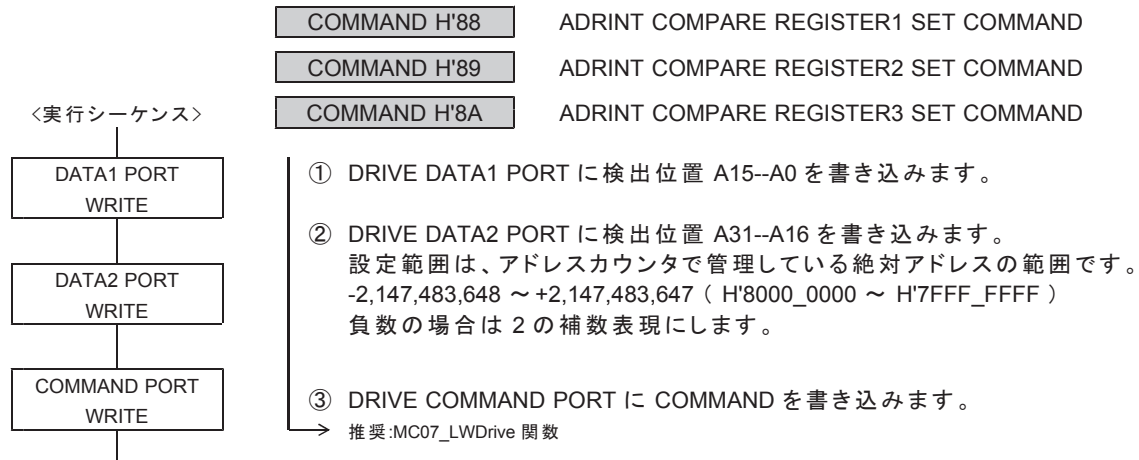

DRIVE DATA1 PORT の設定データ

D15	D14	D13	D12	D11	D10	D9	D8	D7	D6	D5	D4	D3	D2	D1	D0
A15	← 検出位置 →														A0

DRIVE DATA2 PORT の設定データ

D15	D14	D13	D12	D11	D10	D9	D8	D7	D6	D5	D4	D3	D2	D1	D0
A31	← 検出位置 →														A16

- 電源投入後の初期値は H'8000 0000 です。

**(5) ADRINT COMP1 ADD DATA SET**

アドレスカウンタの COMP1 の加算データを設定します。  
このコマンドは常時実行可能です。

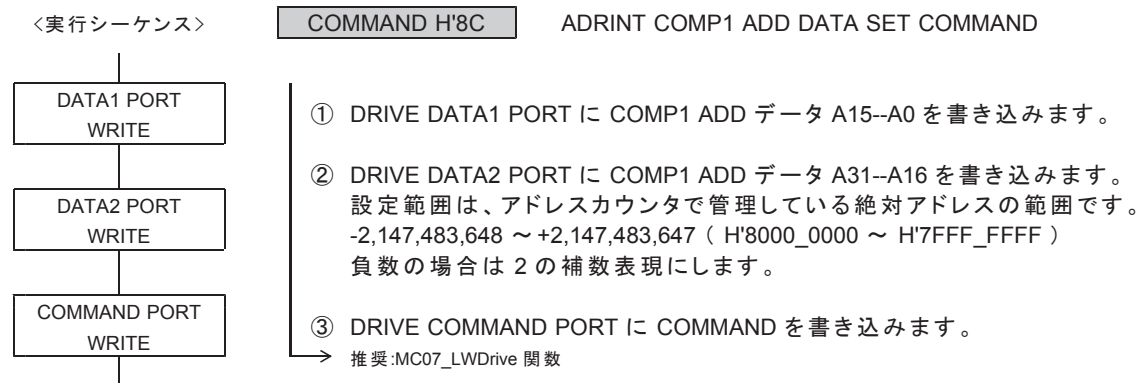

## DRIVE DATA1 PORT の設定データ

D15	D14	D13	D12	D11	D10	D9	D8	D7	D6	D5	D4	D3	D2	D1	D0
A15 ← COMP1 ADD データ → A0															

## DRIVE DATA2 PORT の設定データ

D15	D14	D13	D12	D11	D10	D9	D8	D7	D6	D5	D4	D3	D2	D1	D0
A31 ← COMP1 ADD データ → A16															

●電源投入後の初期値は H'0000\_0000 です。

## 5-2-2. パルスカウンタの設定

### (1) PULSE COUNTER INITIALIZE1

パルスカウンタの各機能を設定します。このコマンドの実行は常時可能です。



DRIVE DATA1 PORT の設定データ

D15	D14	D13	D12	D11	D10	D9	D8
AUTO ADD ENABLE	AUTO CLEAR ENABLE	COMP GATE TYPE1	COMP GATE TYPE0	COMP PULSE TYPE1	COMP PULSE TYPE0	CNTINT TYPE1	CNTINT TYPE0

D7	D6	D5	D4	D3	D2	D1	D0
EXT COUNT DIRECTION	COUNT PULSE SEL2	COUNT START TYPE1	COUNT START TYPE0	EXT COUNT TYPE1	EXT COUNT TYPE0	COUNT PULSE SEL1	COUNT PULSE SEL0

●電源投入後の初期値は H'0000 (アンダーライン側) です。

D0 : COUNT PULSE SEL0

D1 : COUNT PULSE SEL1

D6 : COUNT PULSE SEL2

カウンタのカウントパルスを選択します。

＜ X, Z 軸に設定する場合＞

SEL2	SEL1	SEL0	カウントパルス	カウント方向
<u>0</u>	<u>0</u>	<u>0</u>	自軸(X,Z軸)の出力パルスをカウントする	+方向出力でカウントアップ
0	0	1	他軸(Y,A軸)の出力パルスをカウントする	-方向出力でカウントダウン
0	1	0	自軸(X,Z軸)の外部パルス信号をカウントする	EXT COUNT DIRECTION で選択
0	1	1	他軸(Y,A軸)の外部パルス信号をカウントする	
1	0	0	1 MHz クロック	カウントアップ
1	0	1	DRIVE STATUS5 PORT の CPPIN = 0 → 1	カウントアップ
1	1	0	自軸(X,Z軸)の ORIGIN 停止機能の ORG エッジ信号	カウントアップ
1	1	1	自軸(X,Z軸)の ORIGIN 停止機能の ORG エッジ信号	カウントダウン

＜ Y, A 軸に設定する場合＞

SEL2	SEL1	SEL0	カウントパルス	カウント方向
<u>0</u>	<u>0</u>	<u>0</u>	自軸(Y,A軸)の出力パルスをカウントする	+方向出力でカウントアップ
0	0	1	他軸(X,Z軸)の出力パルスをカウントする	-方向出力でカウントダウン
0	1	0	他軸(X,Z軸)の外部パルス信号をカウントする	EXT COUNT DIRECTION で選択
0	1	1	自軸(Y,A軸)の外部パルス信号をカウントする	
1	0	0	1 MHz クロック	カウントアップ
1	0	1	DRIVE STATUS5 PORT の CPPIN = 0 → 1	カウントアップ
1	1	0	自軸(Y,A軸)の ORIGIN 停止機能の ORG エッジ信号	カウントアップ
1	1	1	自軸(Y,A軸)の ORIGIN 停止機能の ORG エッジ信号	カウントダウン

D2 : EXT COUNT TYPE0

D3 : EXT COUNT TYPE1

外部パルス信号入力のカウント方法を選択します。

TYPE1	TYPE0	カウント方法	パルス入力方式
0	0	EA, EB を1 逓倍でカウントする	位相差信号入力
0	1	EA, EB を2 逓倍でカウントする	
1	0	EA, EB を4 逓倍でカウントする	独立方向パルス入力
1	1	EA で+方向のカウント、EB で-方向のカウント	

D4 : COUNT START TYPE0

D5 : COUNT START TYPE1

カウントを開始するタイミングを選択します。

TYPE1	TYPE0	カウント開始タイミング <レベル検出>
0	0	常時カウントする
0	1	設定禁止
1	0	設定禁止
1	1	ORIGIN 停止機能の ORG エッジ信号の検出で、カウントを開始する

D7 : EXT COUNT DIRECTION

外部パルス信号入力 EA, EB のカウント方向を選択します。

0 : +方向入力でカウントアップ、-方向入力でカウントダウン

1 : -方向入力でカウントアップ、+方向入力でカウントダウン

カウンタのカウントパルスを「外部パルス信号」に設定した場合は、  
選択したカウント方向が、カウンタのカウント方向になります。

D8 : CNTINT TYPE0

D9 : CNTINT TYPE1

DRIVE STATUS4 PORT と CNTINT に出力する COMP1, 2, 3 の一致出力の、出力仕様を選択します。

TYPE1	TYPE0	COMP1, 2, 3 の一致出力の出力仕様	クリア条件
0	0	一致出力をレベルラッチして出力する	検出条件が不一致のときに DRIVE STATUS4 PORT のリード終了でクリア
0	1	一致出力をエッジラッチして出力する	DRIVE STATUS4 PORT のリード終了でクリア
1	0	一致出力をそのままスルーで出力する	検出条件の不一致でクリア
1	1	設定禁止	—

レベルラッチの場合は、検出条件が一致している間はクリアできません。

"10" スルー出力の場合は、COMP PULSE TYPE で最小出力幅を選択します。



D10 : COMP PULSE TYPE0

D11 : COMP PULSE TYPE1

CNTINT TYPE = "10"(スルー出力)に設定している場合に有効です。

COMP1, 2, 3 の一致出力の最小出力幅を選択します。

TYPE1	TYPE0	一致出力の最小出力幅
0	0	200 ns
0	1	10 μs
1	0	100 μs
1	1	1,000 μs

スルー出力にオートクリア機能または自動加算機能を併用した場合も、この最小出力幅を出力します。この最小出力幅はリトリガ出力です。

D12 : COMP GATE TYPE0

D13 : COMP GATE TYPE1

COMP1, 2, 3 の一致出力の合成出力を選択します。

TYPE1	TYPE0	一致出力の合成出力					
0	0	COMP1	OR	(COMP2	OR	COMP3)	
0	1	COMP1	OR	(COMP2	AND	COMP3)	
1	0	COMP1	AND	(COMP2	OR	COMP3)	
1	1	COMP1	AND	(COMP2	AND	COMP3)	

OR : 論理和、AND : 論理積

D14 : AUTO CLEAR ENABLE

COMP1 のオートクリア機能で、カウンタを「クリアする／クリアしない」を選択します。

0 : COMP1 の一致出力でカウンタをクリアしない

1 : COMP1 の一致出力でカウンタをクリアする

#### ■ オートクリア機能

COMP1 の一致検出と同時に、パルスカウンタのデータを "0" にクリアします。

COMP1 の一致出力がスルー出力のときは、一致出力の最小出力幅を出力します。

D15 : AUTO ADD ENABLE

COMP1 の自動加算機能で、検出データを「再設定する／再設定しない」を選択します。

0 : COMP1 の一致出力でデータを再設定しない

1 : COMP1 の一致出力でデータを再設定する

#### ■ 自動加算機能

COMP1 の一致検出と同時に、COMP1 ADD データに設定されているデータを、

COMPARE REGISTER1 のデータに加算して、COMPARE REGISTER1 を再設定します。

$$\text{COMPARE REGISTER1} \leq \text{COMPARE REGISTER1} + \text{COMP1 ADD データ}$$

COMP1 の一致出力がスルー出力のときは、一致出力の最小出力幅を出力します。

## (2) PULSE COUNTER INITIALIZE2

パルスカウンタの各機能を設定します。  
このコマンドの実行は常時可能です。

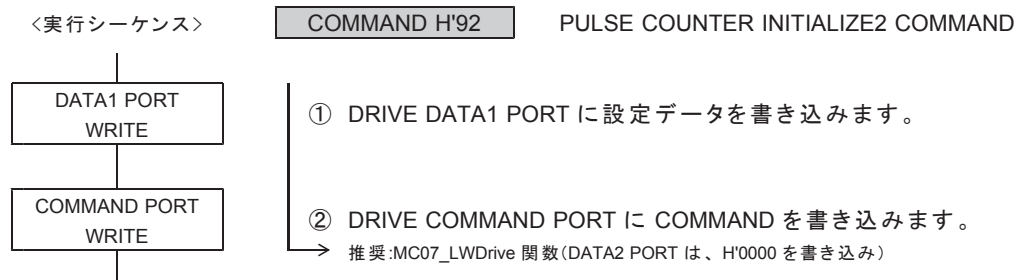

### DRIVE DATA1 PORT の設定データ

D15	D14	D13	D12	D11	D10	D9	D8
COMP3 TYPE1	COMP3 TYPE0	COMP2 TYPE1	COMP2 TYPE0	COMP3 STOP TYPE1	COMP3 STOP TYPE0	COMP3 STOP ENABLE	COMP3 INT ENABLE
D7	D6	D5	D4	D3	D2	D1	D0
COMP2 STOP TYPE1	COMP2 STOP TYPE0	COMP2 STOP ENABLE	COMP2 INT ENABLE	—	COMP1 STOP TYPE	COMP1 STOP ENABLE	COMP1 INT ENABLE

●電源投入後の初期値は H'0000 (アンダーライン側) です。

#### D0 : COMP1 INT ENABLE

COMP1 の一致出力を、CNTINT に「出力する／出力しない」を選択します。

- 0 : COMP1 の一致出力を CNTINT に出力しない  
1 : COMP1 の一致出力を CNTINT に出力する

#### D1 : COMP1 STOP ENABLE

COMP1 の一致出力による停止機能を「実行する／実行しない」を選択します。

- 0 : COMP1 の一致出力の停止機能を実行しない  
1 : COMP1 の一致出力の停止機能を実行する

#### D2 : COMP1 STOP TYPE

COMP1 の一致出力による停止機能を選択します。

- 0 : 一致出力でパルス出力を即時停止する  
1 : 一致出力でパルス出力を減速停止する

・COMP1 の検出条件は、「カウンタの値 = COMPARE REGISTER1 の値」です。

#### D4 : COMP2 INT ENABLE

COMP2 の一致出力を、CNTINT に「出力する／出力しない」を選択します。

- 0 : COMP2 の一致出力を CNTINT に出力しない  
1 : COMP2 の一致出力を CNTINT に出力する

#### D5 : COMP2 STOP ENABLE

COMP2 の一致出力による停止機能を「実行する／実行しない」を選択します。

- 0 : COMP2 の一致出力の停止機能を実行しない  
1 : COMP2 の一致出力の停止機能を実行する

D6 : COMP2 STOP TYPE0

D7 : COMP2 STOP TYPE1

COMP2 の一致出力による停止機能を選択します。

TYPE1	TYPE0	COMP2 の停止機能
0	0	一致出力でパルス出力を即時停止する
0	1	一致出力でパルス出力を減速停止する
1	0	一致出力で、+(CW)方向のパルス出力を即時停止する
1	1	一致出力で、+(CW)方向のパルス出力を減速停止する

D8 : COMP3 INT ENABLE

COMP3 の一致出力を、CNTINT に「出力する／出力しない」を選択します。

0 : COMP3 の一致出力を CNTINT に出力しない

1 : COMP3 の一致出力を CNTINT に出力する

D9 : COMP3 STOP ENABLE

COMP3 の一致出力による停止機能を「実行する／実行しない」を選択します。

0 : COMP3 の一致出力の停止機能を実行しない

1 : COMP3 の一致出力の停止機能を実行する

D10 : COMP3 STOP TYPE0

D11 : COMP3 STOP TYPE1

COMP3 の一致出力による停止機能を選択します。

TYPE1	TYPE0	COMP3 の停止機能
0	0	一致出力でパルス出力を即時停止する
0	1	一致出力でパルス出力を減速停止する
1	0	一致出力で、-(CCW)方向のパルス出力を即時停止する
1	1	一致出力で、-(CCW)方向のパルス出力を減速停止する

D12 : COMP2 TYPE0

D13 : COMP2 TYPE1

COMP2 の検出条件を選択します。

TYPE1	TYPE0	COMP2 の検出条件
0	0	カウンタの値 = COMPARE REGISTER2 の値
0	1	カウンタの値 $\geq$ COMPARE REGISTER2 の値
1	0	カウンタの値 $\leq$ COMPARE REGISTER2 の値
1	1	設定禁止

D14 : COMP3 TYPE0

D15 : COMP3 TYPE1

COMP3 の検出条件を選択します。

TYPE1	TYPE0	COMP3 の検出条件
0	0	カウンタの値 = COMPARE REGISTER3 の値
0	1	カウンタの値 $\geq$ COMPARE REGISTER3 の値
1	0	カウンタの値 $\leq$ COMPARE REGISTER3 の値
1	1	設定禁止

**(3) PULSE COUNTER PRESET**

パルスカウンタのカウンタ初期値を設定します。  
このコマンドは常時実行可能です。

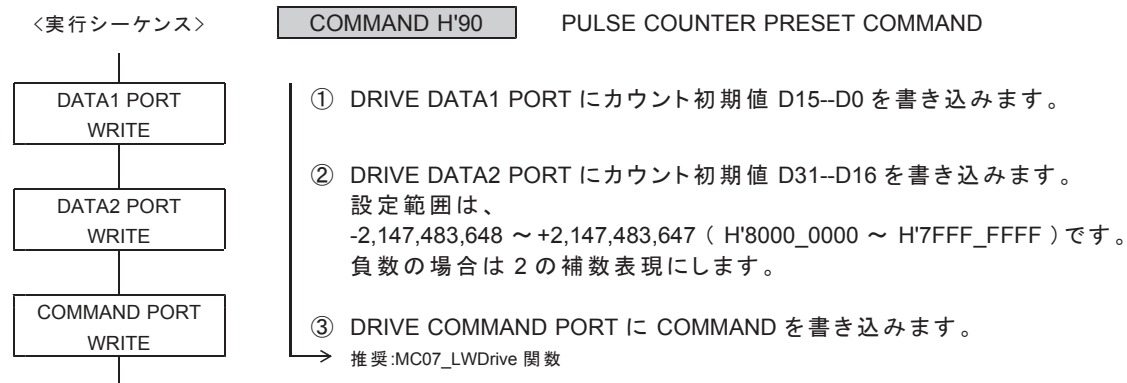

## DRIVE DATA1 PORT の設定データ

D15	D14	D13	D12	D11	D10	D9	D8	D7	D6	D5	D4	D3	D2	D1	D0
D15 ←————— カウンタ初期値 —————→ D0															

## DRIVE DATA2 PORT の設定データ

D15	D14	D13	D12	D11	D10	D9	D8	D7	D6	D5	D4	D3	D2	D1	D0
D31 ←————— カウンタ初期値 —————→ D16															

- 電源投入後の初期値は H'0000\_0000 です。

カウンタ初期値には、H'8000\_0000 を設定することもできます。  
ただし、H'8000\_0000 を設定すると、DRIVE STATUS4 PORT の PULSE OVF = 1 になります。

**(4) CNTINT COMPARE REGISTER1,2,3 SET**

パルスカウンタの COMPARE REGISTER1, 2, 3 に検出値を設定します。  
このコマンドの実行は常時可能です。

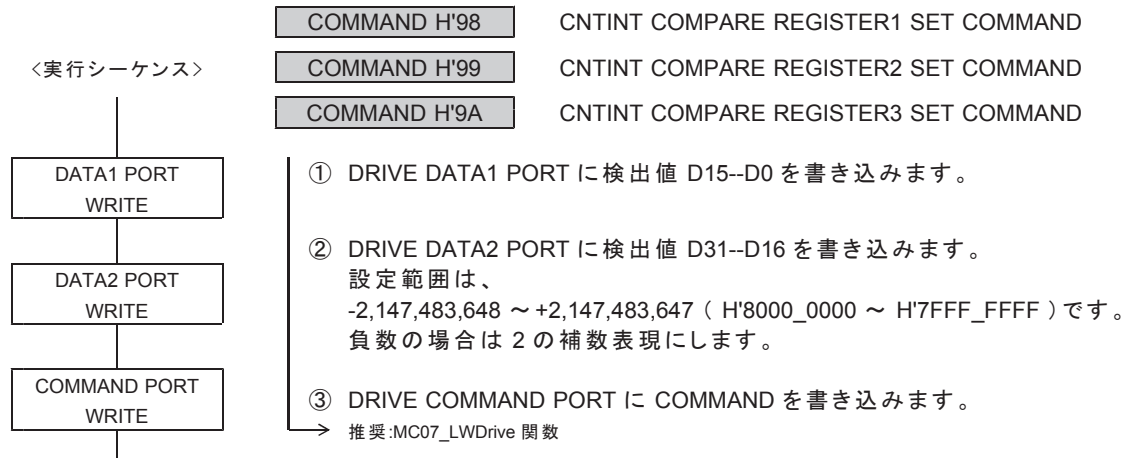

## DRIVE DATA1 PORT の設定データ

D15	D14	D13	D12	D11	D10	D9	D8	D7	D6	D5	D4	D3	D2	D1	D0
D15	← 検出値 →														D0

## DRIVE DATA2 PORT の設定データ

D15	D14	D13	D12	D11	D10	D9	D8	D7	D6	D5	D4	D3	D2	D1	D0
D31	← 検出値 →														D16

- 電源投入後の初期値は H'8000 0000 です。

**(5) CNTINT COMP1 ADD DATA SET**

パルスカウンタの COMP1 の加算データを設定します。  
このコマンドは常時実行可能です。

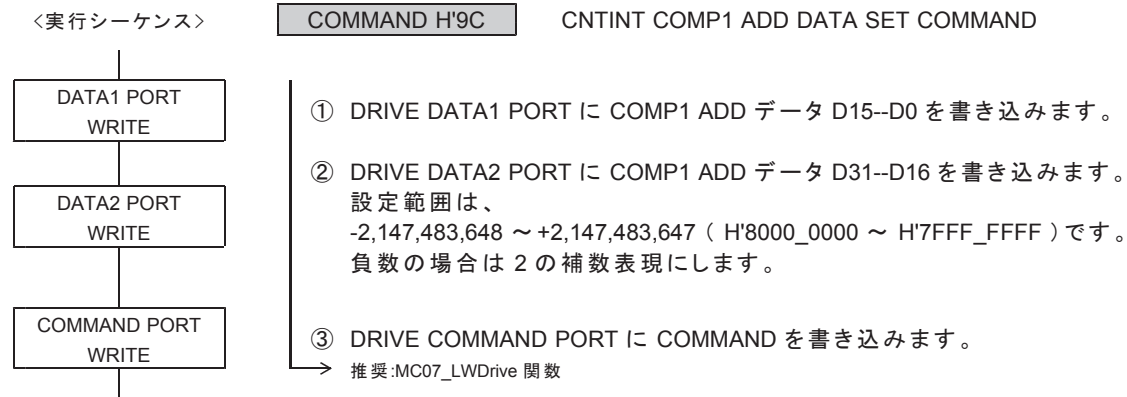

● 電源投入後の初期値は H'0000 0000 です。

### 5-2-3. パルス偏差カウンタの設定

#### (1) DFL COUNTER INITIALIZE1

パルス偏差カウンタの各機能を設定します。  
このコマンドの実行は常時可能です。



DRIVE DATA1 PORT の設定データ

D15	D14	D13	D12	D11	D10	D9	D8
AUTO	AUTO	COMP	COMP	COMP	COMP	DFLINT	DFLINT
ADD	CLEAR	GATE	GATE	PULSE	PULSE	TYPE1	TYPE0
ENABLE	ENABLE	TYPE1	TYPE0	TYPE1	TYPE0		

D7	D6	D5	D4	D3	D2	D1	D0
COUNT	COUNT	COUNT	COUNT	EXT	EXT	COUNT	COUNT
STOP	START	START	START	COUNT	COUNT	PULSE	PULSE
TYPE	TYPE2	TYPE1	TYPE0	TYPE1	TYPE0	SEL1	SEL0

- 電源投入後の初期値は H'0000 (アンダーライン側) です。

D0 : COUNT PULSE SEL0

D1 : COUNT PULSE SEL1

カウンタのカウントパルスを選択します。

＜ X, Z 軸に設定する場合 ＞

SEL1	SEL0	カウントパルス1	カウントパルス2
0	0	自軸(X,Z軸)の外部パルス信号	自軸(X,Z軸)の出力パルス
0	1	他軸(Y,A軸)の外部パルス信号	自軸(X,Z軸)の出力パルス
1	0	他軸(Y,A軸)の外部パルス信号	自軸(X,Z軸)の外部パルス信号
1	1	1 MHz クロックでカウントアップ	自軸(X,Z軸)の ORIGIN 停止機能の ORG エッジ信号でカウントアップ

＜ Y, A 軸に設定する場合 ＞

SEL1	SEL0	カウントパルス1	カウントパルス2
0	0	自軸(Y,A軸)の外部パルス信号	自軸(Y,A軸)の出力パルス
0	1	他軸(X,Z軸)の外部パルス信号	自軸(Y,A軸)の出力パルス
1	0	他軸(X,A軸)の外部パルス信号	自軸(Y,A軸)の外部パルス信号
1	1	1 MHz クロックでカウントアップ	自軸(Y,A軸)の ORIGIN 停止機能の ORG エッジ信号でカウントアップ

#### ■ カウント方向

- ・カウントパルス1 : +方向入力でカウントアップ、-方向入力でカウントダウン
- ・カウントパルス2 : -方向入力でカウントアップ、+方向入力でカウントダウン

外部パルス信号のカウント方向は、DFL COUNTER INITIALIZE3 コマンドの EXT COUNT DIRECTION で選択します。

カウントパルス1または2をマスクすると、1種の信号をカウントできます。

D2 : EXT COUNT TYPE0

D3 : EXT COUNT TYPE1

外部パルス信号入力のカウント方法を選択します。

TYPE1	TYPE0	カウント方法	パルス入力方式
0	0	EA, EB を1 通倍でカウントする	位相差信号入力
0	1	EA, EB を2 通倍でカウントする	
1	0	EA, EB を4 通倍でカウントする	
1	1	EA で+方向のカウント、EB で-方向のカウント	独立方向パルス入力

D4 : COUNT START TYPE0

D5 : COUNT START TYPE1

D6 : COUNT START TYPE2

カウントパルスのカウントを開始するタイミングを選択します。  
分周機能の分周カウンタもこのタイミングで分周を開始します。

TYPE2	TYPE1	TYPE0	カウント開始タイミング <レベル検出>
0	0	0	常時カウントする
0	0	1	設定禁止
0	1	0	カウントしない(カウントを終了する)
0	1	1	ORIGIN 停止機能の ORG エッジ信号の検出で、カウントを開始する
1	0	0	設定禁止
1	0	1	設定禁止
1	1	0	設定禁止
1	1	1	設定禁止

D7 : COUNT STOP TYPE

カウントパルスのカウントを終了するタイミングを選択します。

0 : カウントを終了しない

1 : DRIVE STATUS4 PORT の DFL OVF = 1 の検出 &lt;レベル検出&gt; で、カウントを終了する

DFL OVF = 1 の検出によるカウント終了中に、DFL OVF = 0 にすると、  
COUNT START TYPE のカウント開始タイミングの検出で、カウントを開始します。

D8 : DFLINT TYPE0

D9 : DFLINT TYPE1

COMP1, 2, 3 の一致出力の出力仕様を選択します。

TYPE1	TYPE0	COMP1, 2, 3 の一致出力の出力仕様	クリア条件
0	0	一致出力をレベルラッチして出力する	検出条件が不一致のときに DRIVE STATUS4 PORT のリード終了でクリア
0	1	一致出力をエッジラッチして出力する	DRIVE STATUS4 PORT のリード終了でクリア
1	0	一致出力をそのままスルーで出力する	検出条件の不一致でクリア
1	1	設定禁止	—

レベルラッチの場合は、検出条件が一致している間はクリアできません。  
"10" スルー出力の場合は、COMP PULSE TYPE で最小出力幅を選択します。



D10 : COMP PULSE TYPE0

D11 : COMP PULSE TYPE1

DFLINT TYPE = "10" (スルー出力) に設定している場合に有効です。  
COMP1, 2, 3 の一致出力の最小出力幅を選択します。

TYPE1	TYPE0	一致出力の最小出力幅
0	0	200 ns
0	1	10 μs
1	0	100 μs
1	1	1,000 μs

スルー出力にオートクリア機能または自動加算機能を併用した場合も、この最小出力幅を出力します。この最小出力幅はリトリガ出力です。

D12 : COMP GATE TYPE0

D13 : COMP GATE TYPE1

COMP1, 2, 3 の一致出力の合成出力を選択します。

TYPE1	TYPE0	一致出力の合成出力				
0	0	COMP1	OR	(COMP2	OR	COMP3)
0	1	COMP1	OR	(COMP2	AND	COMP3)
1	0	COMP1	AND	(COMP2	OR	COMP3)
1	1	COMP1	AND	(COMP2	AND	COMP3)

OR : 論理和、AND : 論理積

D14 : AUTO CLEAR ENABLE

COMP1 のオートクリア機能で、カウンタを「クリアする／クリアしない」を選択します。

- 0 : COMP1 の一致出力でカウンタをクリアしない  
1 : COMP1 の一致出力でカウンタをクリアする

#### ■ オートクリア機能

COMP1 の一致検出と同時に、パルス偏差カウンタのデータを "0" にクリアします。  
COMP1 の一致出力がスルー出力のときは、一致出力の最小出力幅を出力します。

D15 : AUTO ADD ENABLE

COMP1 の自動加算機能で、検出データを「再設定する／再設定しない」を選択します。

- 0 : COMP1 の一致出力でデータを再設定しない  
1 : COMP1 の一致出力でデータを再設定する

#### ■ 自動加算機能

COMP1 の一致検出と同時に、COMP1 ADD データに設定されているデータを、  
COMPARE REGISTER1 のデータに加算して、COMPARE REGISTER1 を再設定します。

$$\text{COMPARE REGISTER1} \leq \text{COMPARE REGISTER1} + \text{COMP1 ADD データ}$$

COMP1 の一致出力がスルー出力のときは、一致出力の最小出力幅を出力します。

## (2) DFL COUNTER INITIALIZE2

パルス偏差カウンタの各機能を設定します。  
このコマンドの実行は常時可能です。



### DRIVE DATA1 PORT の設定データ

D15	D14	D13	D12	D11	D10	D9	D8
COMP3 TYPE1	COMP3 TYPE0	COMP2 TYPE1	COMP2 TYPE0	COMP3 DETECT TYPE	COMP3 STOP TYPE	COMP3 STOP ENABLE	COMP3 INT ENABLE
D7	D6	D5	D4	D3	D2	D1	D0
COMP2 DETECT TYPE	COMP2 STOP TYPE	COMP2 STOP ENABLE	COMP2 INT ENABLE	COMP1 DETECT TYPE	COMP1 STOP TYPE	COMP1 STOP ENABLE	COMP1 INT ENABLE

●電源投入後の初期値は H'9000 (アンダーライン側) です。

#### D0 : COMP1 INT ENABLE

COMP1 の一致出力を、DFLINT に「出力する／出力しない」を選択します。

- 0 : COMP1 の一致出力を DFLINT に出力しない  
1 : COMP1 の一致出力を DFLINT に出力する

#### D1 : COMP1 STOP ENABLE

COMP1 の一致出力による停止機能を「実行する／実行しない」を選択します。

- 0 : COMP1 の一致出力の停止機能を実行しない  
1 : COMP1 の一致出力の停止機能を実行する

#### D2 : COMP1 STOP TYPE

COMP1 の一致出力による停止機能を選択します。

- 0 : 一致出力でパルス出力を即時停止する  
1 : 一致出力でパルス出力を減速停止する

#### D3 : COMP1 DETECT TYPE

COMP1 が比較するカウンタ値の、検出方法を選択します。

- 0 : カウンタ値を絶対値に変換して比較する  
1 : カウンタ値を符号付きのまま比較する

・COMP1 の検出条件は、DFL COUNTER INITIALIZE3 コマンドの COMP1 TYPE で選択します。  
初期値は「カウンタの値 = COMPARE REGISTER1 の値」です。

#### D4 : COMP2 INT ENABLE

COMP2 の一致出力を、DFLINT に「出力する／出力しない」を選択します。

- 0 : COMP2 の一致出力を DFLINT に出力しない  
1 : COMP2 の一致出力を DFLINT に出力する

D5 : COMP2 STOP ENABLE

COMP2 の一致出力による停止機能を「実行する／実行しない」を選択します。

- 0 : COMP2 の一致出力の停止機能を実行しない
- 1 : COMP2 の一致出力の停止機能を実行する

D6 : COMP2 STOP TYPE

COMP2 の一致出力による停止機能を選択します。

- 0 : 一致出力でパルス出力を即時停止する
- 1 : 一致出力でパルス出力を減速停止する

D7 : COMP2 DETECT TYPE

COMP2 が比較するカウンタ値の、検出方法を選択します。

- 0 : カウンタ値を絶対値に変換して比較する
- 1 : カウンタ値を符号付きのまま比較する

D8 : COMP3 INT ENABLE

COMP3 の一致出力を、DFLINT に「出力する／出力しない」を選択します。

- 0 : COMP3 の一致出力を DFLINT に出力しない
- 1 : COMP3 の一致出力を DFLINT に出力する

D9 : COMP3 STOP ENABLE

COMP3 の一致出力による停止機能を「実行する／実行しない」を選択します。

- 0 : COMP3 の一致出力の停止機能を実行しない
- 1 : COMP3 の一致出力の停止機能を実行する

D10 : COMP3 STOP TYPE

COMP3 の一致出力による停止機能を選択します。

- 0 : 一致出力でパルス出力を即時停止する
- 1 : 一致出力でパルス出力を減速停止する

D11 : COMP3 DETECT TYPE

COMP3 が比較するカウンタ値の、検出方法を選択します。

- 0 : カウンタ値を絶対値に変換して比較する
- 1 : カウンタ値を符号付きのまま比較する

D12 : COMP2 TYPE0

D13 : COMP2 TYPE1

COMP2 の検出条件を選択します。

TYPE1	TYPE0	COMP2 の検出条件
0	0	カウンタの値 = COMPARE REGISTER2 の値
0	1	カウンタの値 $\geq$ COMPARE REGISTER2 の値
1	0	カウンタの値 $\leq$ COMPARE REGISTER2 の値
1	1	DRIVE = 1 のときに、MCC09 のパルス速度データ値 = COMPARE REGISTER2 の値

D14 : COMP3 TYPE0

D15 : COMP3 TYPE1

COMP3 の検出条件を選択します。

TYPE1	TYPE0	COMP3 の検出条件
0	0	カウンタの値 = COMPARE REGISTER3 の値
0	1	カウンタの値 $\geq$ COMPARE REGISTER3 の値
1	0	カウンタの値 $\leq$ COMPARE REGISTER3 の値
1	1	DRIVE = 1 のときに、MCC09 のパルス速度データ値 = COMPARE REGISTER3 の値

"11" を選択すると、

MCC09 が現在出力している 15 ビットのパルス速度データ値を検出します。

パルス速度データの検出は、DRIVE STATUS1 PORT の DRIVE = 1 のときに有効になります。

- ・補間ドライブ実行中は、基本パルス発生軸のパルス速度データとの比較のみ有効です。
- ・FSPD と JSPD のパルス速度は、検出できません。

### (3) DFL COUNTER INITIALIZE3

パルス偏差カウンタの各機能を設定します。

このコマンドの実行は常時可能です。



#### DRIVE DATA1 PORT の設定データ

D15	D14	D13	D12	D11	D10	D9	D8
COMP1 TYPE1	COMP1 TYPE0	COUNT2 MASK	COUNT1 MASK	—	—	EXT COUNT DIRECTION	DIVISION TYPE

D7	D6	D5	D4	D3	D2	D1	D0
DIVISION D7	DIVISION D6	DIVISION D5	DIVISION D4	DIVISION D3	DIVISION D2	DIVISION D1	DIVISION D0

- 電源投入後の初期値は H'0000 です。

D7--D0 : DIVISION D7--D0

DIVISION TYPE で選択したカウントパルスのカウントタイミングの分周数を選択します。

D7--D0	H'FF	H'FE	H'FD	~	H'03	H'02	H'01	H'00
分周数	256	255	254	~	4	3	2	1(分周なし)

外部パルス信号の場合は、COUNT TYPE で逡倍したカウントタイミングを分周します。  
分周したカウントタイミングが、カウンタのカウントパルスになります。

D8 : DIVISION TYPE

分周するカウントパルスを選択します。

0 : カウントパルス1を分周する

1 : カウントパルス2を分周する

D9 : EXT COUNT DIRECTION

外部パルス信号入力 EA, EB 信号のカウント方向を選択します。

0 : カウントパルス1 : 十方向のパルスでカウントアップ、一方向のパルスでカウントダウン  
カウントパルス2 : 一方向のパルスでカウントアップ、十方向のパルスでカウントダウン

1 : カウントパルス1 : 一方向のパルスでカウントアップ、十方向のパルスでカウントダウン  
カウントパルス2 : 十方向のパルスでカウントアップ、一方向のパルスでカウントダウン

D12 : COUNT1 MASK

カウントパルス1を「マスクする／マスクしない」を選択します。

0 : カウントパルス1をマスクしない(カウントする)

1 : カウントパルス1をマスクする(カウントしない)

"1"「マスクする」に設定した場合は、カウントパルス1をカウントしません。

## D13 : COUNT2 MASK

カウントパルス2を「マスクする／マスクしない」を選択します。

0 : カウントパルス2をマスクしない (カウントする)

1 : カウントパルス2をマスクする (カウントしない)

"1"「マスクする」に設定した場合は、カウントパルス2をカウントしません。

## D14 : COMP1 TYPE0

## D15 : COMP1 TYPE1

COMP1 の検出条件を選択します。

TYPE1	TYPE0	COMP1 の検出条件
0	0	カウンタの値 = COMPARE REGISTER1 の値
0	1	カウンタの値 = COMPARE REGISTER1 の値
1	0	NO OPERATION コマンドの汎用レジスタの値 = COMPARE REGISTER1 の値
1	1	DRIVE = 1 のときに、MCC09 のパルス速度データ値 = COMPARE REGISTER1 の値

"10" を選択すると、

NO OPERATION コマンドで設定した 16 ビットの汎用レジスタの値を検出します。

"11" を選択すると、

MCC09 が現在出力している 15 ビットのパルス速度データ値を検出します。

パルス速度データの検出は、DRIVE STATUS1 PORT の DRIVE = 1 のときに有効になります。

・補間ドライブ実行中は、基本パルス発生軸のパルス速度データとの比較のみ有効です。

・FSPD と JSPD のパルス速度は、検出できません。

## ■ 分周機能(分周数4の場合)

COUNT PULSE SEL で選択したカウントパルスのカウントタイミングを分周します。

分周したカウントタイミングで、カウンタをアップダウンカウントします。

DFL COUNTER INITIALIZE3 コマンドを実行すると、分周カウント値をクリアします。

<カウントパルスの入力>

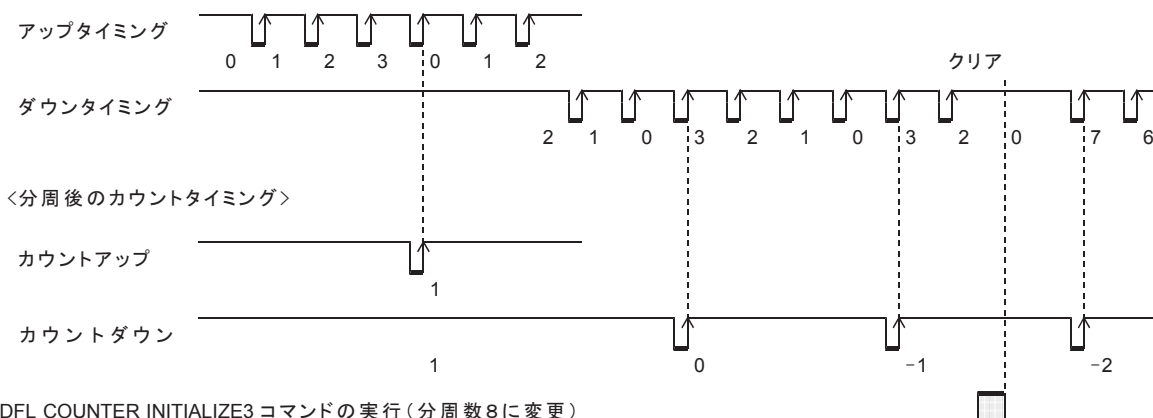

#### (4) DFL COUNTER PRESET

パルス偏差カウンタのカウンタ初期値を設定します。このコマンドは常時実行可能です。

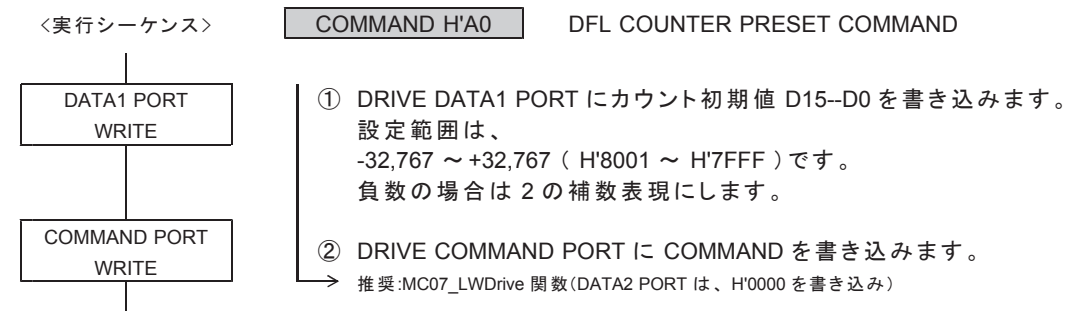

##### DRIVE DATA1 PORT の設定データ

D15	D14	D13	D12	D11	D10	D9	D8	D7	D6	D5	D4	D3	D2	D1	D0
←————— カウンタ初期値 —————→															

● 電源投入後の初期値は H'0000 です。

カウンタ初期値には、H'8000 を設定することもできます。

ただし、H'8000 を設定すると、DRIVE STATUS4 PORT の DFL OVF = 1 になります。

カウンタ値は、DFL COUNTER INITIALIZE2 コマンドの各 COMP DETECT TYPE の設定により、絶対値検出または符号付き検出の比較データになります。

COMP DETECT TYPE = 0 の場合 (絶対値検出)

・カウンタ値を絶対値に変換して、絶対値に変換した検出値と比較します。

|H'8001 ~ H'FFFF| = +32,767 ~ +1 にします。

|H'0000 ~ H'7FFF| = 0 ~ +32,767 にします。

COMP DETECT TYPE = 1 の場合 (符号付き検出)

・カウンタ値はそのまま符号付きの値で、符号付きの検出値と比較します。

H'8001 ~ H'7FFF = -32,767 ~ +32,767 です。

**(5) DFLINT COMPARE REGISTER1,2,3 SET**

パルス偏差カウンタの COMPARE REGISTER1, 2, 3 に検出値を設定します。  
このコマンドの実行は常時可能です。



## DRIVE DATA1 PORT の設定データ

D15	D14	D13	D12	D11	D10	D9	D8	D7	D6	D5	D4	D3	D2	D1	D0
← 検出値 →															

- 電源投入後の初期値は H'8000 です。

検出値は、DFL COUNTER INITIALIZE2 コマンドの各 COMP DETECT TYPE の設定により、絶対値検出または符号付き検出の比較データになります。

COMP DETECT TYPE = 0 の場合 (絶対値検出)

- ・検出値を絶対値に変換して、絶対値に変換したカウンタ値と比較します。  
|H'8001 ~ H'FFFF| = +32,767 ~ +1 にします。  
|H'0000 ~ H'7FFF| = 0 ~ +32,767 にします。

COMP DETECT TYPE = 1 の場合 (符号付き検出)

- ・検出値はそのまま符号付きの値で、符号付きのカウンタ値と比較します。  
H'8001 ~ H'7FFF = -32,767 ~ +32,767 です。



**(6) DFLINT COMP1 ADD DATA SET**

パルス偏差カウンタの COMP1 の加算データを設定します。  
このコマンドは常時実行可能です。

<実行シーケンス>

DATA1 PORT  
WRITE

COMMAND PORT  
WRITE

COMMAND H'AC

DFLINT COMP1 ADD DATA SET COMMAND

- ① DRIVE DATA1 PORT に COMP1 ADD データ D15--D0 を書き込みます。  
設定範囲は、  
-32,767 ~ +32,767 ( H'8001 ~ H'7FFF ) です。  
負数の場合は 2 の補数表現にします。
- ② DRIVE COMMAND PORT に COMMAND を書き込みます。  
→ 推奨:MC07\_LWDrive 関数(DATA2 PORT は、H'0000 を書き込み)

DRIVE DATA1 PORT の設定データ

D15	D14	D13	D12	D11	D10	D9	D8	D7	D6	D5	D4	D3	D2	D1	D0
D15	← COMP1 ADD データ →														D0

- 電源投入後の初期値は H'0000 です。

## 5-2-4. カウントデータの読み出し

### ■ カウントデータの読み出しシーケンス

＜実行シーケンス＞

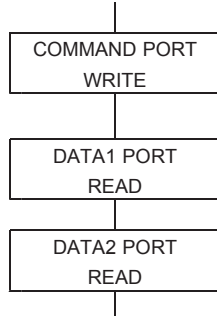

① DRIVE COMMAND PORT に COMMAND を書き込みます。

② DRIVE DATA1 PORT からカウントデータ D15--D0 を読み出します。

③ DRIVE DATA2 PORT からカウントデータ D31--D16 を読み出します。

→ 推奨:MC07\_BWRDrive 関数

(DATA1,2 PORT に "H'0000" を書き込んだ MC07\_LWRDrive 関数での読み出しも可能です。)

DRIVE DATA1 PORT の読み出しデータ

D15	D14	D13	D12	D11	D10	D9	D8	D7	D6	D5	D4	D3	D2	D1	D0
D15 ← カウントデータ → D0															

DRIVE DATA2 PORT の読み出しデータ

D15	D14	D13	D12	D11	D10	D9	D8	D7	D6	D5	D4	D3	D2	D1	D0
D31 ← カウントデータ → D16															

各 COUNTER READ コマンドを実行すると、  
カウンタのカウントデータを DRIVE DATA1, 2 PORT ( READ ) にセットします。

#### (1) ADDRESS COUNTER READ

アドレスカウンタのカウントデータを読み出します。  
このコマンドの実行は常時可能です。

COMMAND H'D8

ADDRESS COUNTER READ COMMAND

#### (2) PULSE COUNTER READ

パルスカウンタのカウントデータを読み出します。  
このコマンドの実行は常時可能です。

COMMAND H'D9

PULSE COUNTER READ COMMAND

#### (3) DFL COUNTER READ

パルス偏差カウンタのカウントデータを読み出します。  
このコマンドの実行は常時可能です。

COMMAND H'DA

DFL COUNTER READ COMMAND

## 6. 機能説明

### 6-1. ドライブ仕様

#### 6-1-1. 入出力仕様

##### (1) パルス出力仕様

CWP, CCWP 信号から出力するパルスの出力方式を以下の 4 種類の中から選択できます。

(初期値は独立方向出力/各軸で動作します。)

各軸のパルス出力方式は、対象の軸に SPEC INITIALIZE1 コマンドで設定します。

コントローラドライバは、パルス出力仕様を設定することはできません。

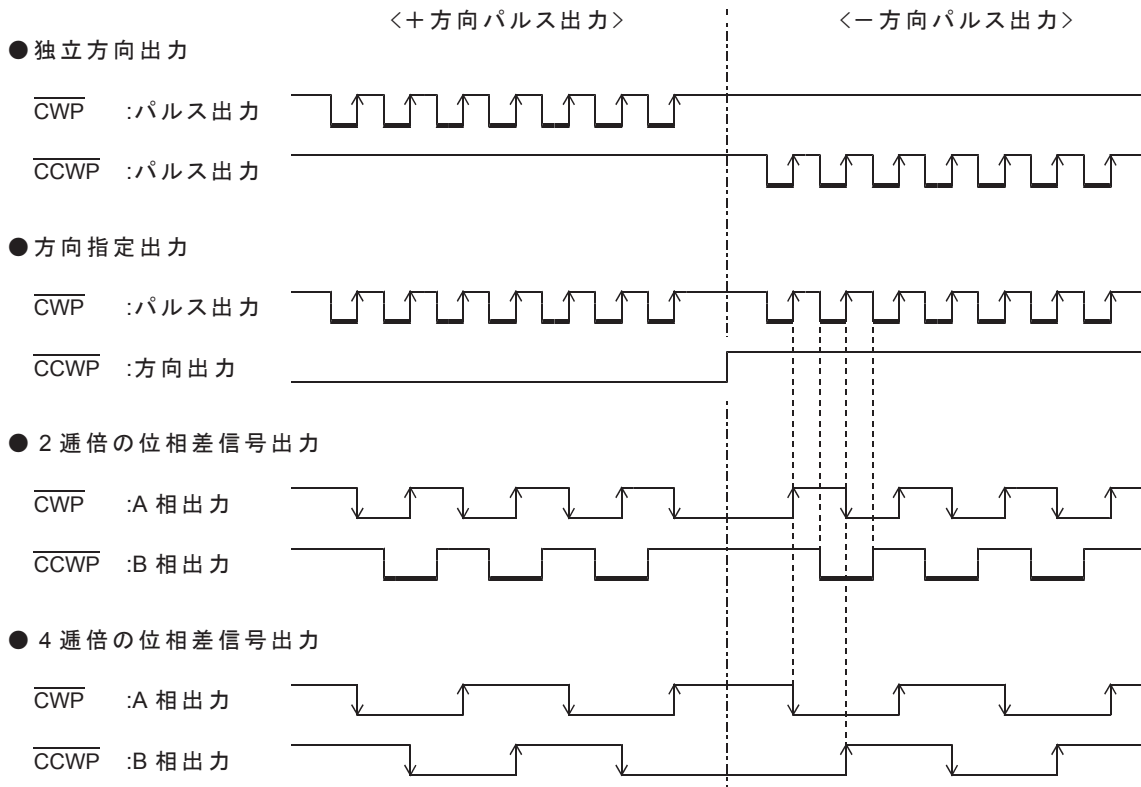

CWP, CCWP のアクティブ論理が「ローアクティブ」のときの出力仕様です。

矢印は、ドライブパルス出力の終了エッジ(アドレスカウンタのカウントエッジ)を示します。

方向指定出力の方向出力は、出力するパルスの方向が確定すると変化します。

- ・ JOG, SCAN, INDEX, JSPD SCAN, 直線補間ドライブでは、STBY = 1 で方向が確定します。
- ・ 円弧補間ドライブでは、STBY = 1 で方向確定し、パルス出力直後に次のパルスの方向が確定します。
- ・ 外部パルス出力では、出力する外部パルスの検出で方向が確定します。

位相差信号出力は、独立方向出力のパルス終了エッジのタイミングで変化します。

## (2) サーボ対応機能

各軸にはサーボドライバに対応する信号として以下の信号があります。

信号名	機能	読み書きするポート	関数(コマンド)
$\overline{\text{DRST}}$ 信号出力	サーボリセット出力	DRIVE COMMAND PORT	DRIVE COMMAND 書き込み関数 (SERVO RESET または SIGNAL OUT)
$\overline{\text{DEND}}$ 信号入力	サーボ位置決め完了入力	DRIVE STATUS2 PORT	DRIVE STATUS2 読み出し関数
DALM 信号入力	ドライバアラーム入力	DRIVE STATUS2 PORT	DRIVE STATUS2 読み出し関数
$\overline{\text{S.ON}}$ 信号出力	サーボ ON	制御 I/O 出力 PORT	I/O PORT 書き込み関数
A.CLR 信号出力	サーボアラームクリア	制御 I/O 出力 PORT	I/O PORT 書き込み関数
$\overline{\text{S.RDY}}$ 信号入力	サーボレディー	制御 I/O 入力 PORT	I/O PORT 読み出し関数

下記のサーボ対応機能は、対象の軸に SPEC INITIALIZE3 コマンドで設定します。

### ■ $\overline{\text{DRST}}$ /MF 信号

サーボ対応無効時は、汎用出力としてステッピングモータドライバの M.F 信号(モータ励磁電流の ON/OFF)などに使用できます。

サーボ対応有効時は、ドライブ中に即時停止指令、または LIMIT 即時停止指令を検出すると、 $\overline{\text{DRST}}$  信号が 10 ms 間アクティブレベルを出力します。

また、ORIGIN SPEC SET 関数の AUTO DRST ENABLE=1 の時は、ORIGIN ドライブ終了時に 10ms 間アクティブレベルを出力します。初期設定はサーボ対応無効です。

- ・  $\overline{\text{DRST}}$  信号がサーボ対応でアクティブレベルを出力中は DRIVE STATUS1 PORT の BUSY=1 となります。  
DRST 信号および  $\overline{\text{DEND}}$  信号の<サーボ対応>終了後に、ドライブを終了します。
- ・ SIGNAL OUT コマンドで ON/OFF レベルを出力することができます。

また、汎用コマンドの SERVO RESET コマンドでも、DRST 信号から 10ms 間のアクティブレベルを出力することができます。

### ■ $\overline{\text{DEND}}$ /PO 信号

サーボ対応無効時は、ステッピングモータドライバの PO 信号入力、または汎用入力として使用できます。

サーボ対応有効時は、ドライブ実行時にパルス出力が終了しても、 $\overline{\text{DEND}}$ /PO 信号のアクティブレベルを検出するまでドライブを終了しません。初期設定はサーボ対応無効です。

$\overline{\text{DEND}}$  信号の状態は、MCC09 の DRIVE STATUS2 PORT から確認することができます。

- ・  $\overline{\text{DEND}}$ /PO 信号がサーボ対応でアクティブレベルの検出待ちの間は、DRIVE STATUS1 PORT の BUSY = 1、DRIVE STATUS2 PORT の DEND BUSY = 1 になります。
- ・ 即時停止指令を検出した場合は、サーボ対応を中止してドライブを終了します。  
即時停止指令の検出で、BUSY = 0、DEND BUSY = 0 になります。

### ■ DALM 信号

MCC09 の入力機能を選択すると、ドライバからのアラーム信号入力によって、減速停止、または即時停止させることができます。初期設定は汎用入力です。

DALM 信号の状態は、MCC09 の DRIVE STATUS2 PORT から確認することができます。

また、DALM 信号によって、ERROR とすることができます。

- ・ ERROR の設定は ERROR STATUS MASK コマンドで設定します。

### ■ $\overline{\text{S.ON}}$ , A.CLR, $\overline{\text{S.RDY}}$ 信号

制御 I/O PORT からサーボオン信号、アラームクリア信号の操作、サーボレディー信号の確認ができます。

- ・ 制御 I/O PORT は、ユニットアクセス関数または I/O 関数で操作できます。

## 6-1-2. ドライブパラメータ

### (1) 第 1 パルス出力周期

ドライブ開始時の第 1 パルス目は FSPD で設定したパルス周期を出力します。

FSPD を調整することにより、パルス出力の指令を与えてからパルス出力開始までの時間を速くすることができます。

- ・初期値は 5kHz (1 周期 200  $\mu$  s) です。
- ・駆動するドライバ側の入力応答周波数の範囲内で調整してください。

コマンド予約機能と第 1 パルス出力周期を組み合わせることで、連続したドライブを作ることができます。

FSPD は SPEED・RATE 関数で設定します。

FSPD …… ドライブ開始時の第 1 パルスの出力周期を 1Hz 単位で設定します。  
( 1 ~ 8,388,607Hz )

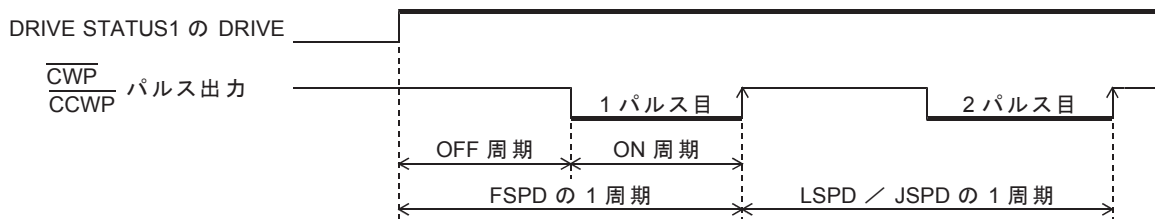

- ・ FSPD の設定値と実際に出力する第 1 パルス周期

FSPD の設定値	第 1 パルスのパルス周期(パルス速度)		
8,388,607 ~ 6,666,667 Hz	OFF 周期 = 50 ns	ON 周期 = 50 ns	(10,000,000 Hz)
6,666,666 ~ 5,000,001 Hz	OFF 周期 = 50 ns	ON 周期 = 100 ns	(6,666,666 Hz)
5,000,000 ~ 4,000,001 Hz	OFF 周期 = 100 ns	ON 周期 = 100 ns	(5,000,000 Hz)
4,000,000 ~ 3,333,334 Hz	OFF 周期 = 100 ns	ON 周期 = 150 ns	(4,000,000 Hz)
3,333,333 ~ 2,857,143 Hz	OFF 周期 = 150 ns	ON 周期 = 150 ns	(3,333,333 Hz)

### ■ FSPD による DELAY TIME の挿入

FSPD の第 1 パルスは、各ドライブの起動時に必ず出力します。

コマンド予約機能(応用機能)で連続ドライブを行う場合には、次のドライブの FSPD の周期を調整して、FSPD を連続ドライブ時の DELAY TIME として利用できます。

#### ● FSPD で停止しない連続ドライブを行う

現在のドライブ → 次の連続ドライブ間を、開始速度のパルス周期でつなげます。

- ・最初のドライブ実行中に、予約コマンドで「次の連続ドライブ」を設定します。  
「次の連続ドライブ」の FSPD を、「次の連続ドライブ」と同じ値に設定します。
- ・MCC09 は、現在のドライブ終了後に予約コマンドの処理を行います。  
「次の連続ドライブ」の 1 パルス目 ( FSPD ) に「次の連続ドライブ」の開始速度を 1 周期出力します。  
2 パルス目以降は、「次の連続ドライブ」の開始速度からパルス出力します。

#### ● FSPD で反転ドライブの停止時間を挿入する

現在のドライブ → 次の反転ドライブ間に、50 ms ( 20 Hz ) の DELAY TIME を挿入します。

- ・最初のドライブ実行中に、予約コマンドで「次の反転ドライブ」を設定します。  
「次の反転ドライブの FSPD 」を、20 Hz に設定します。
- ・MCC09 は、現在のドライブ終了後に予約コマンドの処理を行います。  
「次の反転ドライブ」の 1 パルス目 ( FSPD ) に 20 Hz を 1 周期出力します。  
2 パルス目以降は、「次の反転ドライブの開始速度」からパルス出力します。

DELAY TIME の挿入としては、

SPEC INITIALIZE1 コマンドの PULSE OUTPUT MASK の機能を使用して、

「パルス出力をマスクしたドライブの実行時間」を DELAY TIME として利用できます。

## (2) 加減速パラメータ

RESOL No.により、RESOL (速度倍率)を設定します。  
RESOL No.は、SPEED・RATE セット関数で設定します。

### ● RESOL No.と RESOL (速度倍率)の対応

RESOL No.	RESOL [Hz]	RESOL No.	RESOL [Hz]
0	—	6	10
1	—	7	20
2	—	8	50
3	1	9	100
4	2	10	200
5	5	11	400

### ● SPEED パラメータ設定機能

SPEED・RATE セット関数で加減速ドライブに必要な第1パルス目の速度および速度パラメータを 1Hz 単位で設定します。  
第1パルスの速度(FSPD)は 1Hz 単位のまま、MCC09 に設定されます  
加減速ドライブに必要な速度パラメータは、速度データに変換後、MCC09 に設定されます

- ・ FSPD … ドライブ開始時の第1パルス目の速度を 1Hz 単位で設定します。
- ・ HSPD … 加減速ドライブの最高速時の PULSE 速度(最高速度)を 1Hz 単位で設定します。
- ・ LSPD … 加減速ドライブの加速開始時の PULSE 速度(開始速度)を 1Hz 単位で設定します。
- ・ ELSPD … 加減速ドライブの減速終了時の PULSE 速度(終了速度)を 1Hz 単位で設定します。
- ・ SUAREA … 加速カーブの S 字変速領域を 1Hz 単位で設定します。(\*1 加速開始部)  
設定が 0 のとき、直線加速カーブになります。
- ・ SDAREA … 減速カーブの S 字変速領域を 1Hz 単位で設定します。(\*1 減速終了部)  
設定が 0 のとき、直線減速カーブになります。
- ・ SUH … 加速カーブの S 字変速領域を 1Hz 単位で設定します。(\*1 加速終了部)
- ・ SDH … 減速カーブの S 字変速領域を 1Hz 単位で設定します。(\*1 減速開始部)
- ・ URATE … 加速時定数を設定します。(RATE テーブル表の RATE No.で指定してください。)
- ・ DRATE … 減速時定数を設定します。(RATE テーブル表の RATE No.で指定してください。)

\*1 SPEC INITIALIZE3 コマンドの SCAREA MODE = 1 のときに有効です。

SCAREA MODE = 0 のときは、SCAREA と SDAREA の領域が有効です。

- ・ SUAREA…加速カーブの開始部と終了部の S 字変速領域
- ・ SDAREA…減速カーブの開始部と終了部の S 字変速領域

- ・ 設定した SPEED の値が設定範囲を越えていた場合は、最大値に補正します。
- ・ 設定した RESOL No.、URATE No.、DRATE No.が設定範囲を越えていた場合、関数エラーとなります。

### ● 最高速度、開始速度、終了速度、SUAREA、SDAREA、SUH、SDH の設定範囲

RESO No.	RESOL (速度倍率)	HSPD,LSPD,ELSPD 設定範囲	SUAREA,SDAREA,SUH,SDH 設定範囲
0	—	—	—
1	—	—	—
2	—	—	—
3	1	1 ~ 32,767Hz	1 ~ 32,767Hz
4	2	2 ~ 65,534Hz	2 ~ 65,534Hz
5	5	5 ~ 163,835Hz	5 ~ 163,835Hz
6	10	10 ~ 327,670Hz	10 ~ 327,670Hz
7	20	20 ~ 655,340Hz	20 ~ 655,340Hz
8	50	50 ~ 1,638,350Hz	50 ~ 1,638,350Hz
9	100	100 ~ 3,276,700Hz	100 ~ 3,276,700Hz
10	200	200 ~ 6,553,400Hz	200 ~ 6,553,400Hz
11	400	400 ~ 10,000,000Hz	400 ~ 10,000,000Hz

## ● RATE テーブル表

RATE No.	RATE (ms/kHz)	RESOL No.0	RESOL No.1	RESOL No.2	RESOL No.3	RESOL No.4	RESOL No.5
		—	—	—	RESOL=1 U/D CYCLE	RESOL=2 U/D CYCLE	RESOL=5 U/D CYCLE
0	5,000				10,000		
1	3,000				6,000	12,000	
2	2,000				4,000	8,000	
3	1,000				2,000	4,000	10,000
4	500				1,000	2,000	5,000
5	300				600	1,200	3,000
6	200				400	800	2,000
7	100				200	400	1,000
8	50				100	200	500
9	30				60	120	300
10	20				40	80	200
11	10				20	40	100
12	5				10	20	50
13	3				6	12	30
14	2				4	8	20
15	1				2	4	10
16	0.5				1	2	5
17	0.3					1	3
18	0.2						2
19	0.1						1
20	0.05						
21	0.03						
22	0.02						
23	0.01						
24	0.005						
25	0.0025						

数値は U/D CYCLE (単位 0.5  $\mu$  s)です。

## ● RATE テーブル表(続き)

RATE No.	RATE (ms/kHz)	RESOL No.6	RESOL No.7	RESOL No.8	RESOL No.9	RESOL No.10	RESOL No.11
		RESOL=10	RESOL=20	RESOL=50	RESOL=100	RESOL=200	RESOL=400
		U/D CYCLE	U/D CYCLE	U/D CYCLE	U/D CYCLE	U/D CYCLE	U/D CYCLE
0	5,000						
1	3,000						
2	2,000						
3	1,000						
4	500	10,000					
5	300	6,000	12,000				
6	200	4,000	8,000				
7	100	2,000	4,000	10,000			
8	50	1,000	2,000	5,000	10,000		
9	30	600	1,200	3,000	6,000	12,000	
10	20	400	800	2,000	4,000	8,000	16,000
11	10	200	400	1,000	2,000	4,000	8,000
12	5	100	200	500	1,000	2,000	4,000
13	3	60	120	300	600	1,200	2,400
14	2	40	80	200	400	800	1,600
15	1	20	40	100	200	400	800
16	0.5	10	20	50	100	200	400
17	0.3	6	12	30	60	120	240
18	0.2	4	8	20	40	80	160
19	0.1	2	4	10	20	40	80
20	0.05	1	2	5	10	20	40
21	0.03		1	3	6	12	24
22	0.02			2	4	8	16
23	0.01			1	2	4	8
24	0.005				1	2	4
25	0.0025					1	2
26	0.00125						1

数値は U/D CYCLE (単位 0.5  $\mu$  s)です。



## ■ 直線加減速ドライブの動作

直線加減速ドライブは、S字加速の変速領域を "0" に設定して、加減速を行うドライブです。

- ・開始速度から最高速度まで、S字変速領域がない直線加速カーブで加速します。
- ・最高速度から終了速度まで、S字変速領域がない直線減速カーブで減速します。

### ● 直線加速カーブ

SCAREA SET コマンドの SUAREA を "0" に設定します。

SHAREA SET コマンドの SUH を "0" に設定します。

- ・ SPEC INITIALIZE3 コマンドの SCAREA MODE = 0 の場合は、SUH の設定は不要です。

開始速度から最高速度まで、UCYCLE の直線加速カーブで加速します。

### ● 直線減速カーブ

SCAREA SET コマンドの SDAREA を "0" に設定します。

SHAREA SET コマンドの SDH を "0" に設定します。

- ・ SPEC INITIALIZE3 コマンドの SCAREA MODE = 0 の場合は、SDH の設定は不要です。

最高速度から終了速度まで、DCYCLE の直線減速カーブで減速します。

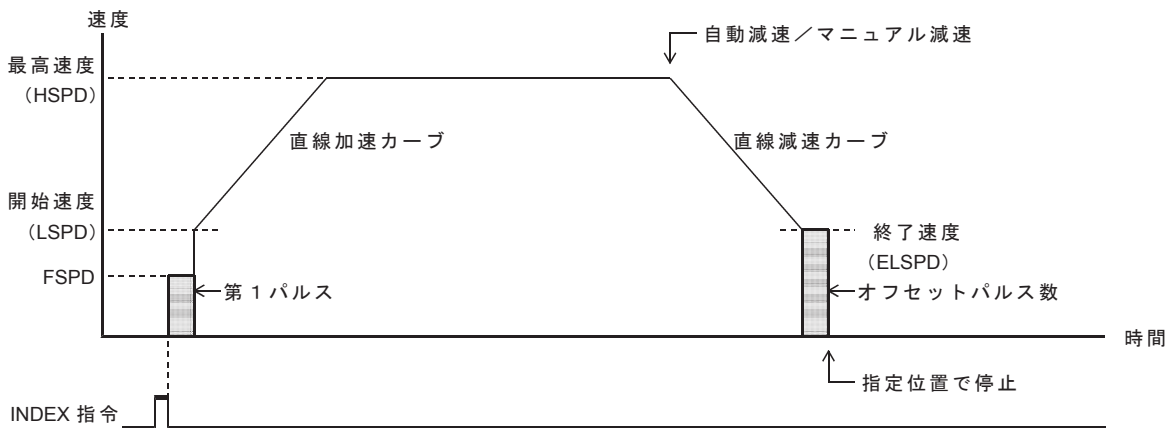

オフセットパルス数の設定は、SPEC INITIALIZE3 コマンドの SCAREA MODE = 0 に設定している場合に有効です。

## ■ S字加減速ドライブの動作

S字加減速ドライブは、S字加速の変速領域を設定して、加減速を行うドライブです。

- ・加速開始時のS字変速領域と加速終了部のS字変速領域を、S字加速カーブで加速します。
- ・減速開始時のS字変速領域と減速終了部のS字変速領域を、S字減速カーブで減速します。

### ● S字加速カーブ

SCAREA SET コマンドの SUAREA でS字加速開始部の変速領域を設定します。

SHAREA SET コマンドの SUH でS字加速終了部の変速領域を設定します。(応用機能)

- ・SPEC INITIALIZE3 コマンドの SCAREA MODE = 0 の場合は、SUH の設定は不要です。

SUH = SUAREA にして、S字加速カーブを形成します。

SUAREA と SUH で設定した変速領域が、S字加速カーブを形成します。

残りの速度領域は、UCYCLE の直線加速カーブで加速します。

### ● S字減速カーブ

SCAREA SET コマンドの SDAREA でS字減速終了部の変速領域を設定します。

SHAREA SET コマンドの SDH でS字減速開始部の変速領域を設定します。

- ・SPEC INITIALIZE3 コマンドの SCAREA MODE = 0 の場合は、SDH の設定は不要です。

SDH = SDAREA にして、S字減速カーブを形成します。

SDAREA と SDH で設定した変速領域が、S字減速カーブを形成します。

残りの速度領域は、DCYCLE の直線減速カーブで減速します。

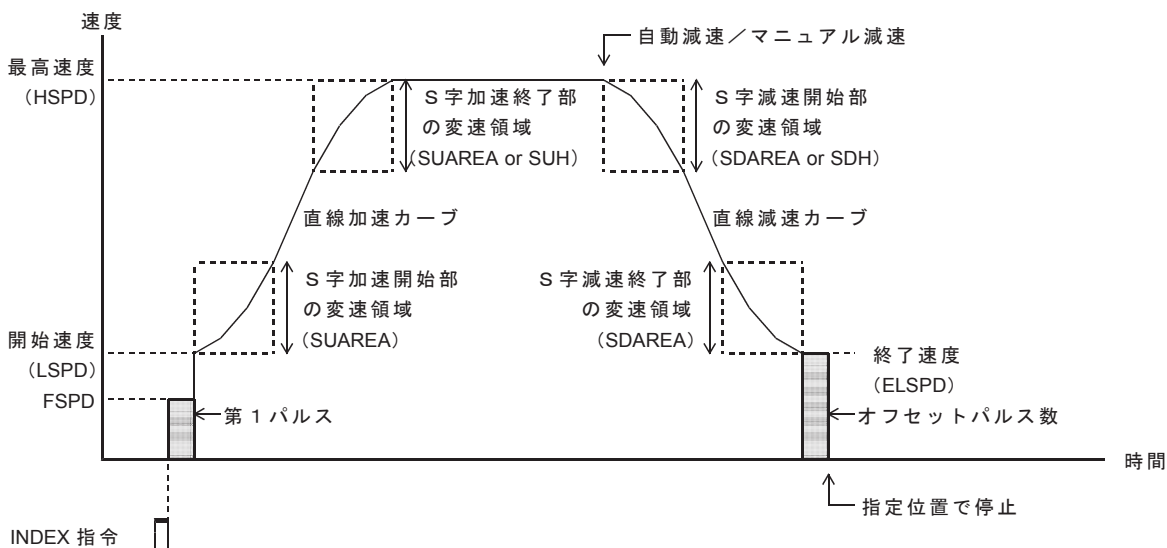

オフセットパルス数の設定は、SPEC INITIALIZE3 コマンドの SCAREA MODE = 0 に設定している場合に有効です。

## ■ S字加減速 INDEXドライブの三角駆動回避動作

### ● SPEC INITIALIZE3 コマンドの SCAREA MODE = 0 の場合

S字加減速の INDEXドライブで、  
停止位置までのパルス数が少なくて、最高速度(目標速度)に達しない場合は、  
自動的に最高速度を引き下げて、滑らかなS字加速カーブで加速を行い、  
S字加速終了後からS字減速カーブ(または補正したS字減速カーブ)で減速を開始し、  
指定位置で INDEXドライブを停止します。

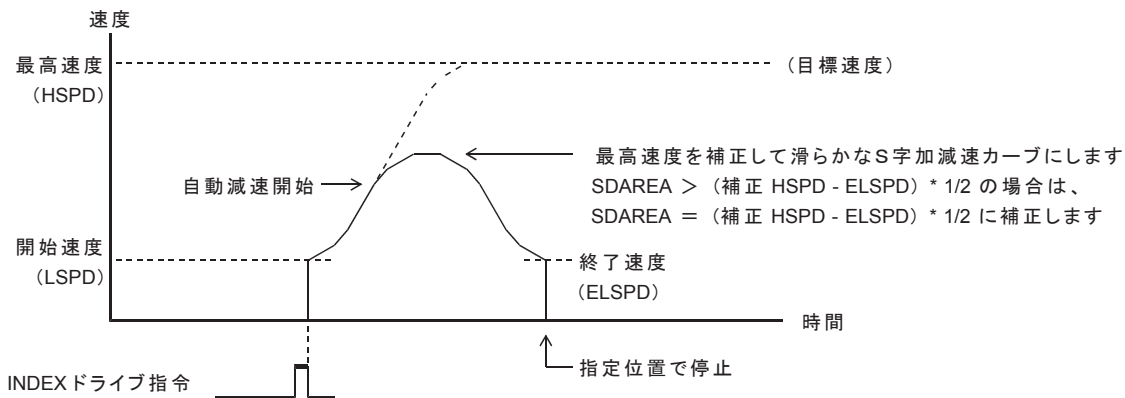

### ● SPEC INITIALIZE3 コマンドの SCAREA MODE = 1 の場合 (応用機能)

このモードの INDEXドライブでは、マニュアル設定した減速パルス数で減速を開始します。  
停止位置までのパルス数が少なくて、最高速度に達しないまま減速を開始した場合は、  
加速途中から補正しない減速カーブで終了速度まで減速し、  
指定位置で INDEXドライブを停止します。

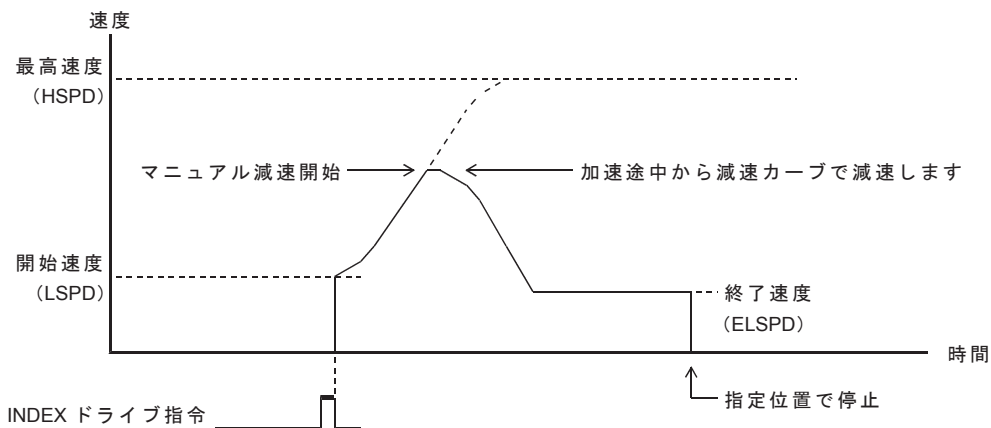

## ■ 減速停止指令検出時の三角駆動回避動作

### ● SPEC INITIALIZE3 コマンドの SCAREA MODE = 0 の場合

S字加速中に減速停止指令を検出した場合は、SUAREA のS字加速終了カーブで滑らかに加速を終了し、S字減速カーブ(または補正したS字減速カーブ)で減速停止します。

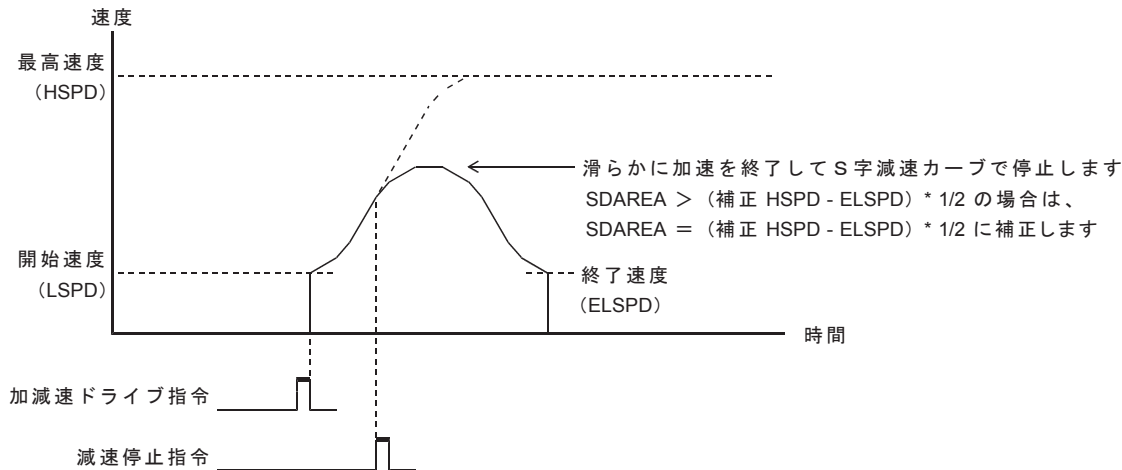

S字加減速の INDEXドライブでは、減速停止指令を検出すると、自動減速機能をマスクして、S字減速カーブ(または補正したS字減速カーブ)で減速停止します。減速中に INDEXドライブの指定位置を検出した場合は、指定位置で即時停止します。

### ● SPEC INITIALIZE3 コマンドの SCAREA MODE = 1 の場合

加速中に減速停止指令を検出した場合は、最高速度まで加速してから減速停止します。

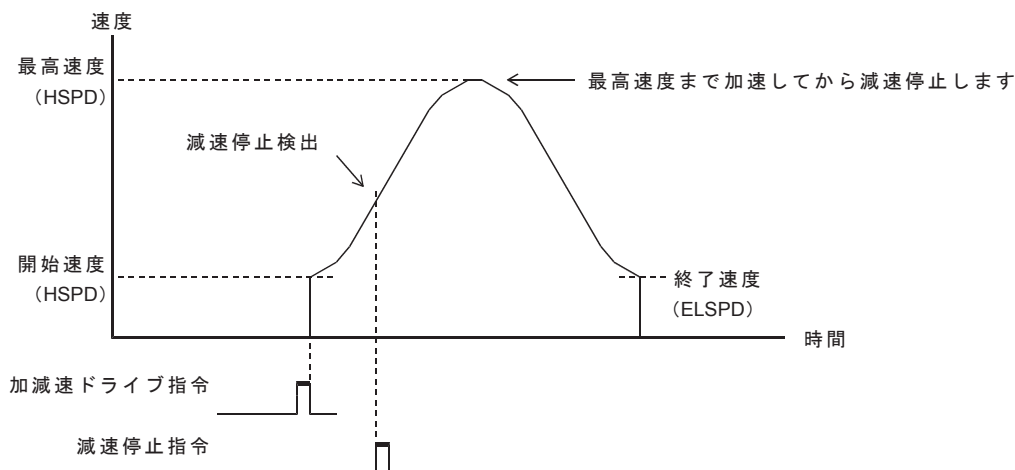

減速停止指令検出後の加速動作中に、INDEXドライブのマニュアル設定した減速パルス数で減速を開始した場合は、加速途中から補正しない減速カーブで減速を開始し、終了速度または指定位置で INDEXドライブを停止します。

### (3) JOG パラメータ

#### ● JOG パルス速度

JOGドライブを実行すると設定した JOG パルス速度の一定速でドライブを行います。  
JOG パルス速度の設定範囲は 1 ~ 8,388,607Hz(1Hz 単位)です。

- ・ JOG パルス速度は JSPD SET コマンドで設定します。

#### ● JOG パルス数

JOGドライブを実行すると設定した JOG パルス数のパルスを出力します。  
JOG パルス数設定範囲は、0 ~ 65,535 ( H'0000 ~ H'FFFF )です。

- ・ JOGドライブパルス数は JOG PULSE SET コマンドで設定します。
- ・ JOG パルス速度はボード ORIGINドライブによる CONSTANT SCANドライブ工程の  
パルス速度にも適用します。

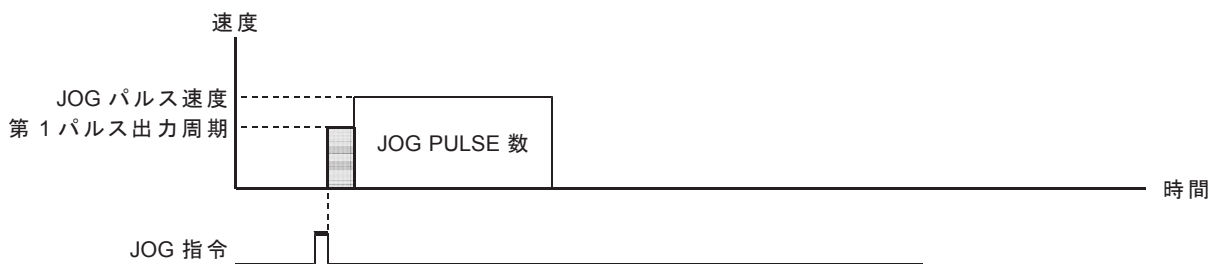

### 6-1-3. 基本ドライブ

#### (1) JOG ドライブ

+/- JOG コマンドを実行すると、JSPD の一定速で、JOG PULSE 数のパルスを出力します。

- ・減速停止指令を検出すると、パルス出力を即時停止してドライブを終了します。
- ・即時停止指令を検出すると、パルス出力を即時停止してドライブを終了します。

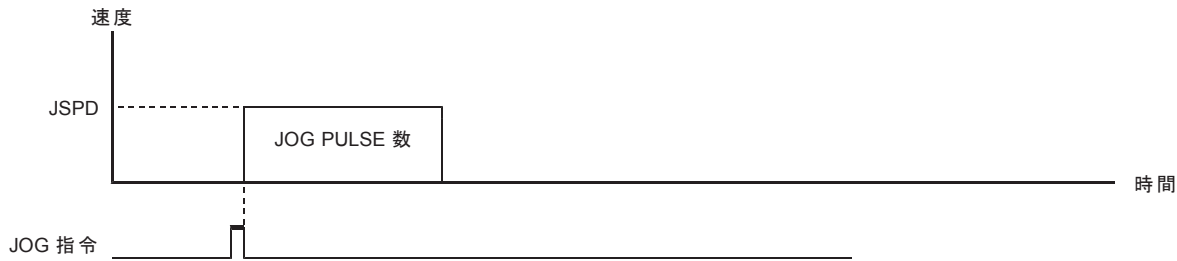

#### (2) JSPD SCAN ドライブ

+/- JSPD SCAN コマンドを実行すると、

停止指令を検出するまで、JSPD の一定速度で、連続してパルスを出力します。

- ・減速停止指令を検出すると、パルス出力を即時停止してドライブを終了します。
- ・即時停止指令を検出すると、パルス出力を即時停止してドライブを終了します。

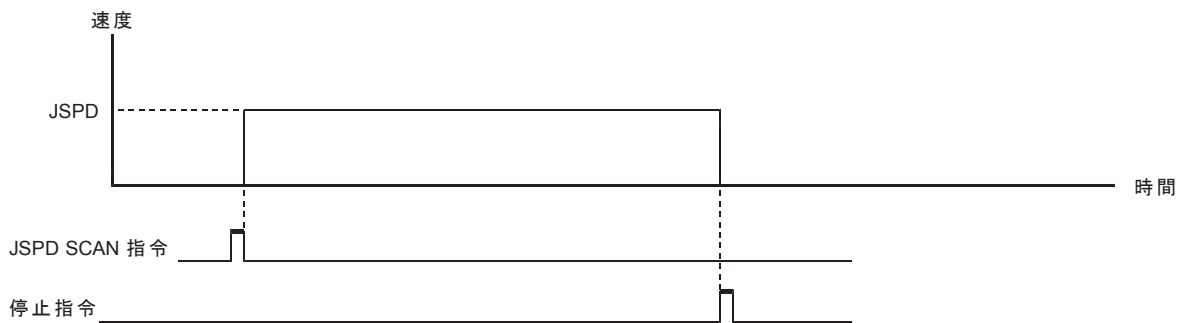

### (3) SCAN ドライブ

+/- SCAN コマンドを実行すると、停止指令を検出するまで、連続してパルスを出力します。

- ・減速停止指令を検出すると、パルス出力を減速停止してドライブを終了します。
- ・即時停止指令を検出すると、パルス出力を即時停止してドライブを終了します。

#### ● 減速停止指令による停止動作

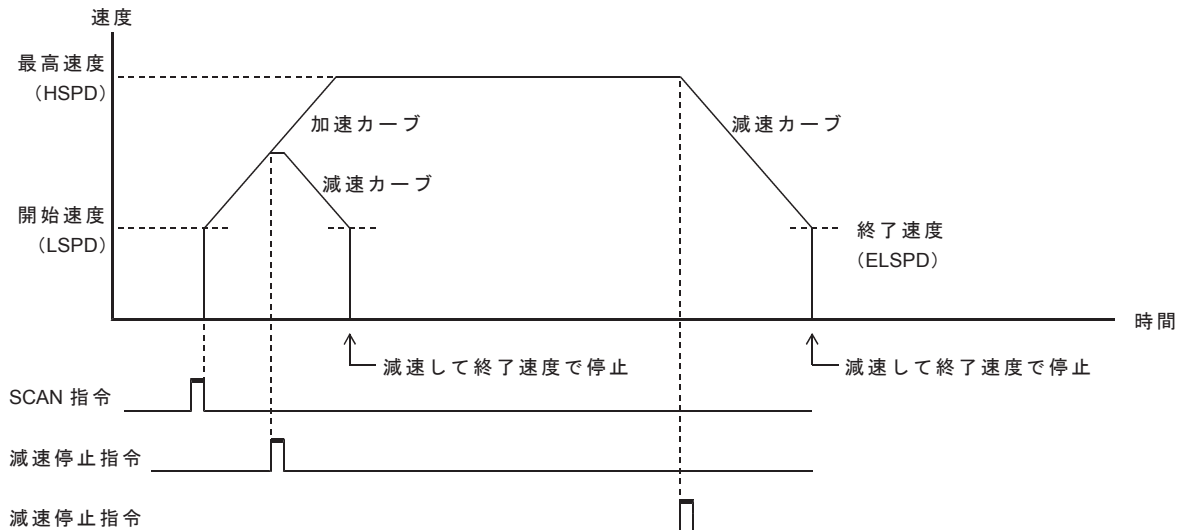

#### ● 即時停止指令による停止動作

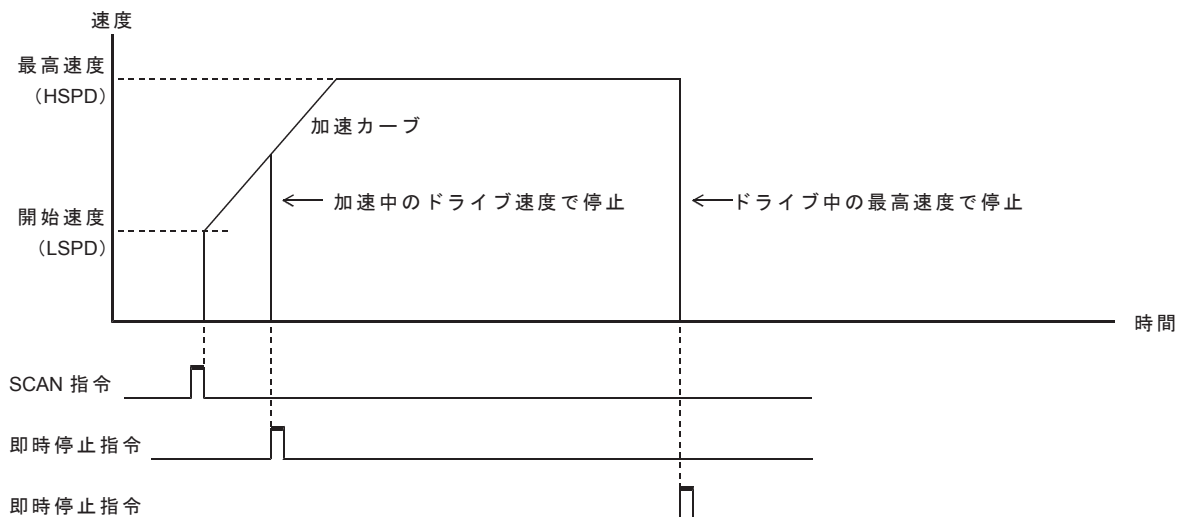

#### (4) INDEXドライブ

- INC INDEX コマンドを実行すると、指定した相対アドレスに達するまでパルスを出力します。  
 ABS INDEX コマンドを実行すると、指定した絶対アドレスに達するまでパルスを出力します。
- ・減速停止指令を検出すると、パルス出力を減速停止してドライブを終了します。
  - ・即時停止指令を検出すると、パルス出力を即時停止してドライブを終了します。

停止位置への減速停止動作は、SPEC INITIALIZE3 コマンドの SCAREA MODE で異なります。

- ・2つのS字変速領域でドライブするモード (SCAREA MODE = 0) では、INDEXドライブのパルス速度を自動減速して指定位置で停止します。
- ・4つのS字変速領域でドライブするモード (SCAREA MODE = 1:応用機能) では、INDEXドライブの減速停止動作を開始するための減速パルス数をマニュアル設定します。設定した減速パルス数とINDEXドライブの残アドレス(残パルス数)が同じパルス数になると、INDEXドライブの停止位置への減速停止動作を開始します。

##### ● 自動減速機能による停止動作 (SCAREA MODE = 0 の場合)

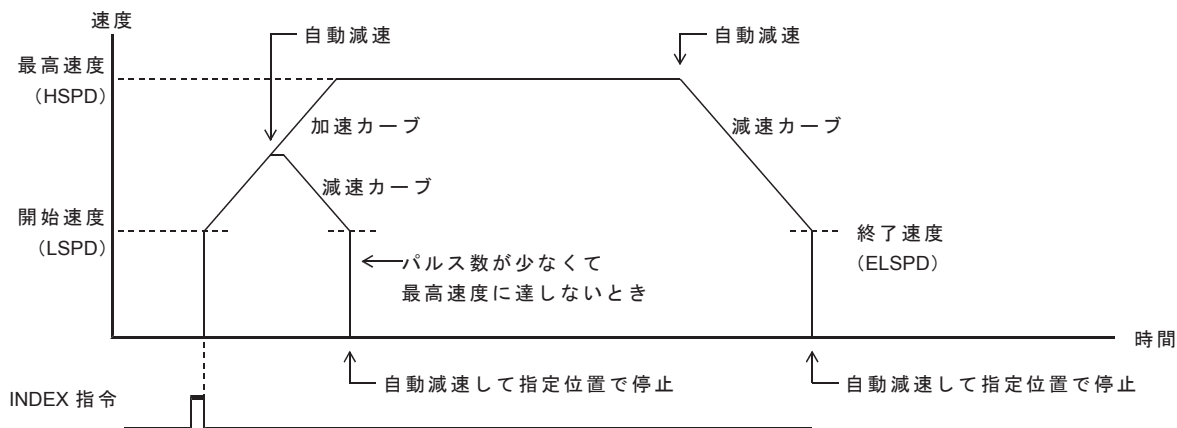

- ・現在速度が終了速度以下の場合、減速停止指令を検出すると終了速度に向かって加速します。自動減速地点を検出すると終了速度に向かって加速し、指定位置でパルス出力を停止します。

##### ● マニュアル減速機能による停止動作 (SCAREA MODE = 1 の場合)

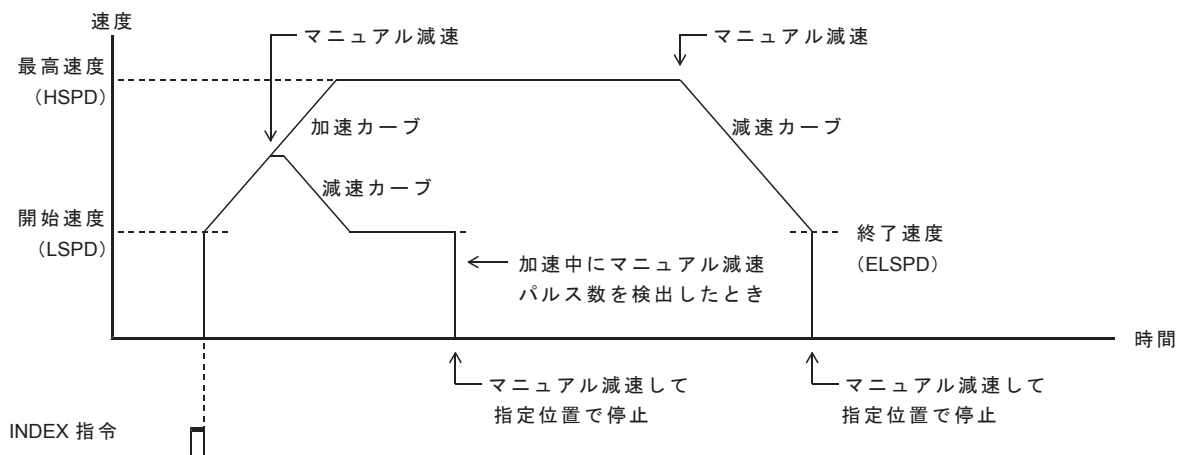



## 6-1-4. ORIGIN ドライブ

### (1) ORIGIN ドライブ仕様

ORIGIN ドライブは、センサを検出する各種ドライブ工程を順次行い、機械原点信号を検出してドライブを終了します。ORIGIN ドライブは、MCC09 が持っている ORIGIN ドライブを組み合わせて、コントローラが ORIGIN ドライブを実現する機能です。

ORIGIN ドライブには、ORG-0 ~ 5, 10,11,12 の 9 種類のドライブ型式があります。

#### ■ ドライブ型式の特徴

ドライブ型式	検出するセンサ数	検出完了時のセンサの状態	ドライブ工程数	所要時間	精度	CWLM信号の入力機能	CCWLM信号の入力機能
ORG-0	1	OFF	2	短	低	+方向のLIMIT	-方向のLIMIT
ORG-1	1	ON	2	短	低	+方向のLIMIT	-方向のLIMIT
ORG-2	1	OFF	4	長	中	+方向のLIMIT	-方向のLIMIT
ORG-3	1	ON	4	長	中	+方向のLIMIT	-方向のLIMIT
ORG-4	2	OFF	4/5	最長	高	+方向のLIMIT	-方向のLIMIT
ORG-5	2	ON	4/5	最長	高	+方向のLIMIT	-方向のLIMIT
ORG-10	2	ON	2	最短	低	+方向のLIMIT	-方向のLIMIT
ORG-11	1	OFF	2	短	低	+方向のLIMIT 検出信号	検出信号 -方向のLIMIT
ORG-12	1	OFF	4	長	中	+方向のLIMIT 検出信号	検出信号 -方向のLIMIT

ORG-0 ~ 5,10 で検出するセンサ信号は、 $\overline{\text{ORG}}$ ,  $\overline{\text{NORG}}$ ,  $\pm$  ZORG 信号入力を合成した ORG, NORG 検出信号です。

- ・ NORG 検出信号は、ORIGIN SPEC SET 関数の NORG SIGNAL TYPE で選択します。
- ・ ORG 検出信号は、ORIGIN SPEC SET 関数の ORG SIGNAL TYPE で選択します。

#### ■ 機械原点近傍アドレスまでの INDEX ドライブ

ORG-0 ~ 5,11,12 の各工程では 1 度検出された機械原点アドレスを記憶し、以後の機械原点検出を短時間で行う機能を付加することができます。

初期値は機械原点近傍アドレスまでの INDEX ドライブを行わず、毎回センサ位置を検出する動作になります。

この機械原点近傍アドレスまでの INDEX ドライブを禁止する/禁止しないの設定は、

ORIGIN SPEC SET 関数の ORIGIN FLAG DISABLE で設定します。

- ・ ORIGIN ドライブで正常に機械原点が検出されたとき、ORIGIN STATUS の ORIGIN FLAG = 1 になります
- ・ ORIGIN FLAG = 1 の状態で ORIGIN ドライブを実行すると、機械原点近傍アドレスまで INDEX ドライブで移動し、その後原点検出の工程を行います。  
ただし、ORIGIN ドライブの動作仕様の ORIGIN FLAG DISABLE = 1 の場合は、ORIGIN FLAG = 1 であっても、機械原点近傍アドレスまでの INDEX ドライブは行いません。
- ・ ORIGIN FLAG = 0 の状態で ORIGIN ドライブを実行すると、機械原点近傍アドレスまで INDEX ドライブを行わずに、原点検出の工程を行います。
- ・ 機械原点近傍アドレスは、機械原点アドレスに OFFSET パルス数を加算したアドレスです。

記憶される機械原点アドレスは、ORIGIN ドライブのドライブ型式により異なります。

- ・ ORG-0 ~ 3,11,12 の場合は、機械原点検出位置が機械原点アドレスとして記憶されます
- ・ ORG-4,5 の場合は、NORG 信号検出位置が機械原点アドレスとして記憶されます

ADDRESS COUNTER PRESET コマンドを実行すると、記憶された機械原点アドレスも更新されます。

このため、物理的な位置はユーザは何も考慮する必要はありません。

● ORIGIN FLAG ON 条件

ORIGIN ドライブで正常に機械原点が検出されたとき。

ただし、以下の場合は、正常に機械原点が検出されても ORIGIN FLAG = 1 になりません。

- ・アドレスカウンタの最大カウント数を FFFFFFFF 以外に設定している場合
- ・アドレスカウンタがオーバーフローしている場合
- ・ORIGIN ドライブの動作仕様の AUTO DRST ENABLE = 1 の場合

● ORIGIN FLAG OFF 条件

- ・コントローラの電源投入時
- ・ORIGIN FLAG RESET 関数実行時
- ・ORIGIN SPEC SET 関数実行時
- ・ORIGIN MARGIN PULSE SET 関数実行時
- ・ORIGIN DELAY SET 関数実行時
- ・ORIGIN ERROR PULSE SET 関数実行時
- ・ORIGIN OFFSET PULSE SET 関数実行時
- ・ORIGIN PRESET PULSE SET 関数実行時
- ・即時停止指令によるドライブ終了時
  - ORIGIN ドライブ中は、ORIGIN STATUS の FSEND = 1
  - ORIGIN ドライブ中以外は、DRIVE STATUS1 PORT の FSEND = 1
- ・LIMIT 減速停止指令または LIMIT 即時停止指令によるドライブ終了時
  - ORIGIN ドライブ中は、ORIGIN STATUS の LSEND = 1
  - ORIGIN ドライブ中以外は、STATUS1 PORT の LSEND = 1
- ・CPP STOP 機能によるドライブ終了時
- ・アドレスカウンタがオーバーフローした時
- ・ORIGIN STATUS の ORIGIN ERROR = 1 で ORIGIN ドライブを終了
- ・前回の ORIGIN ドライブと異なる型式の ORIGIN ドライブを起動した時
- ・ADDRESS COUNTER MAX COUNT SET コマンドを実行した時
- ・機械原点アドレスが ± 2,147,483,647 の範囲を超えた時
- ・SERVO RESET コマンドを実行した時

■ ORIGIN ドライブの各種ドライブ工程

ORIGIN ドライブには、SCAN 工程、CONSTANT SCAN 工程、1PULSE 送り工程の3つの工程があります。

● SCAN 工程

加減速ドライブのパラメータで SCAN ドライブを行います。センサ信号を検出すると減速停止します。

● CONSTANT SCAN 工程

JSPD 速度で JSPD SCAN ドライブ(一定速ドライブ)を行います。センサ信号を検出すると停止します。

● 1PULSE 送り工程

PULSE DELAY TIME の間隔で 1 パルスずつ出力します。センサ信号を検出すると停止します。

- ・ORIGIN SPEC SET 関数の PULSE SENSOR TYPE = 0、または AUTO DRST ENABLE = 1 の場合、PULSE DELAY TIME を SPEED 換算して、JSPD SCAN ドライブ(一定速ドライブ)を行います。

例) PULSE DELAY TIME=20ms のとき、50Hz でドライブします。

AUTO DRST ENABLE=1 のとき、PULSE SENSOR TYPE の設定にかかわらず、機械原点検出のエッジを検出して工程を終了します。

- ・ORIGIN SPEC SET 関数の PULSE SENSOR TYPE = 1、且つ AUTO DRST ENABLE = 0 の場合、PULSE DELAY TIME の時間間隔で 1PULSE ドライブを繰り返し行います。

PULSE DELAY TIME は、ORIGIN DELAY SET 関数で設定します。

#### ■ ORIGIN ドライブの LIMIT 信号について

ORIGIN ドライブでは、CWLM, CCWLM 信号を LIMIT 信号として使用します。  
CWLM, CCWLM 信号にはシステムの LIMIT センサ信号を入力してください。

ORIGIN ドライブ(SCAN 工程、CONSTANT SCAN 工程、1PULSE 送り工程)では、  
CWLM 信号を+方向、CCWLM 信号を-方向の LIMIT 停止信号として検出します。

ORG-11,ORG-12 では、CWLM,CCWLM 信号の一方が機械原点信号になります。

- ・ ORIGIN ドライブの起動方向が CCW 方向の場合は、CCWLM 信号が機械原点になり、  
CWLM 信号は LIMIT 停止信号になります。
- ・ ORIGIN ドライブの起動方向が CW 方向の場合は、CWLM 信号が機械原点になり、  
CCWLM 信号は LIMIT 停止信号になります。

機械原点近傍アドレスまでの INDEX ドライブ、および PRESET ドライブの実行中、CWLM, CCWLM 信号は  
以下のように機能します。

- ・ SPEC INITIALIZE2 コマンドで設定されている「CWLM TYPE」と、「CCWLM TYPE」で機能します。
- ・ 入力機能が LIMIT 停止機能の場合は、LIMIT 停止後に ORIGIN ドライブを終了します。

#### ■ PRESET ドライブ

機械原点検出ドライブが正常終了後、PRESET PULSE 数で設定された位置までドライブを行います。  
PRESET PULSE 数は、ORIGIN PRESET PULSE SET 関数で設定します。

#### ■ ERROR PULSE ERROR 検出機能

CONSTANT SCAN 工程、1PULSE 送り工程実行中に検出信号を検出できずに出力したパルス数がエラー判定  
する最大パルス数に達した場合、ORIGIN STATUS の ERROR PULSE ERROR = 1 で ORIGIN ドライブが終了します。  
ORIGIN SPEC SET 関数の ERROR PULSE ERROR ENABLE = 1 の場合に有効です。  
エラー判定 PULSE 数は、ORIGIN ERROR PULSE SET 関数で設定します。

#### ■ MARGIN パルス機能

SCAN 工程および CSCAN 工程のときに MARGIN パルスを挿入します。  
SCAN 工程では、ORIGIN SPEC SET 関数の SCAN MARGIN ENABLE=1 のときに有効です。

NORG 検出工程および ORIGIN ドライブの最終工程では、MARGIN PULSE を挿入しません。

- ・ CONSTANT SCAN 工程では、機械原点信号を検出すると進行方向へ MARGIN パルス分の進入を  
行ってから停止します。
- ・ SCAN 工程では機械原点信号を検出し、ドライブを減速停止した後、MARGIN パルス数分の進入を行います。  
MARGIN パルスは、MARGIN PULSE SET 関数で設定します。

#### ■ DELAY TIME

- ・ SCAN 工程、および CSCAN 工程の動作反転時に SCAN DELAY TIME を挿入します。  
ORIGIN DELAY SET 関数の SCAN DELAY TIME で設定します。
- ・ SCAN 工程に LIMIT 停止し、反転する場合に LIMIT DELAY TIME を挿入します。  
ORIGIN DELAY SET 関数の LIMIT DELAY TIME で設定します。
- ・ 1 パルス送り工程時、PULSE DELAY TIME の時間間隔で 1 パルスずつパルス出力します。  
ORIGIN DELAY SET 関数の PULSE DELAY SET 関数で設定します。

## ■ ORIGINドライブの実行シーケンス

直線加減速ドライブ、または S 字加減速ドライブに必要なパラメータ、CONSTANT SCAN 工程のパルス速度、ORIGIN ドライブパラメータを設定し、ORIGIN ドライブを実行します。

加減速ドライブに必要なパラメータは、以下の工程に適用されます。

- ・機械原点近傍アドレスまでの INDEX ドライブ
- ・PRESET ドライブ
- ・SCAN 工程

## ■ ORIGIN ドライブの実行シーケンス



## (2) ORG-0ドライブ型式

## ■ ORIGINドライブの起動方向が-(CCW)方向の場合

CCW方向のORG-0型式は、ORG検出信号のCW側エッジ検出で機械原点を検出します。

ORG検出信号には、1つのパルス、または-(CCW)側レベル保持のセンサ信号を入力します。

最高速度でセンサを通過したときに、1ms以上の幅の信号が検出されるようにします。

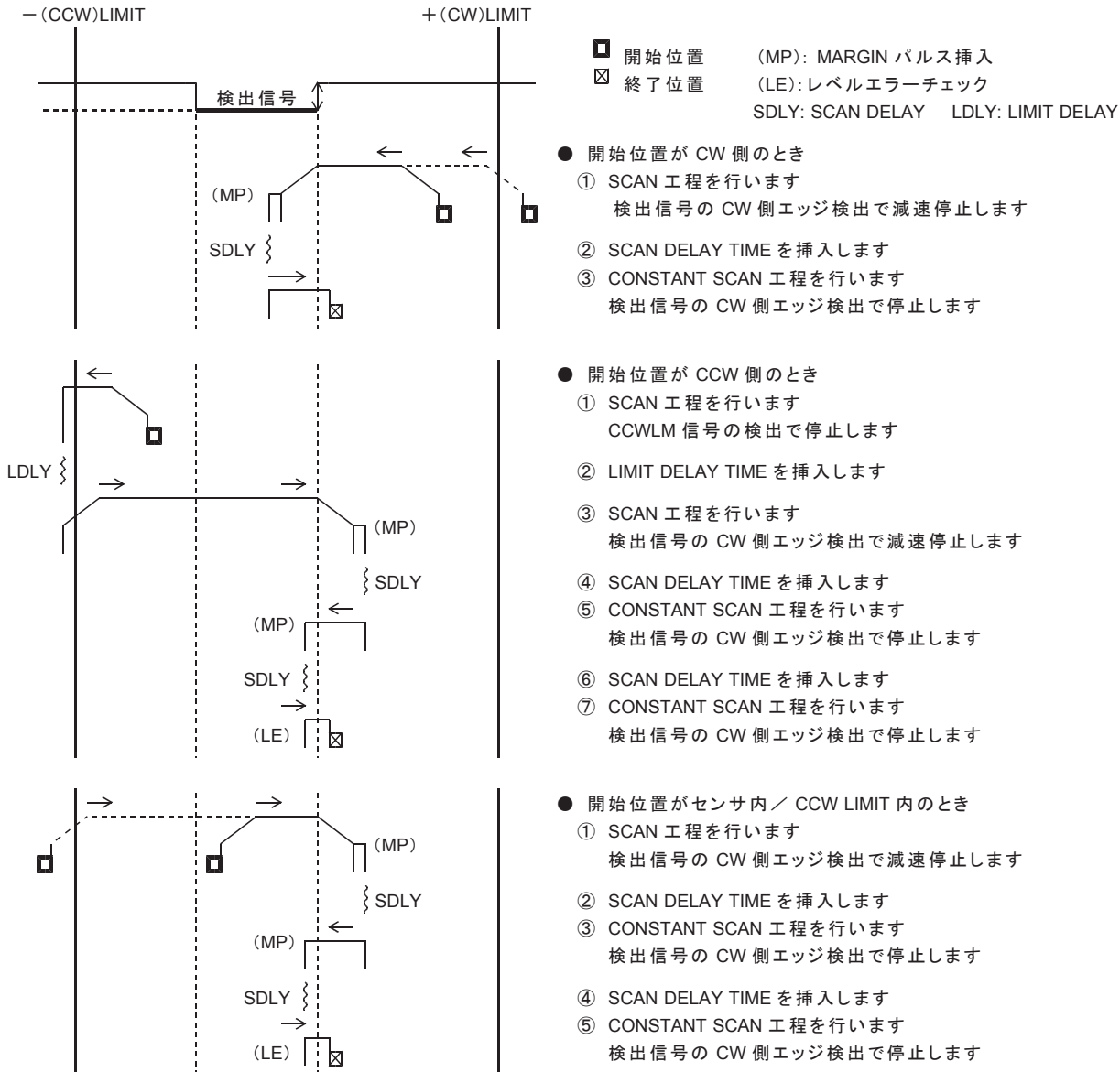

### ■ ORIGINドライブの起動方向が+(CW)方向の場合

起動方向が CW 方向の場合は、CCW 方向と対称の動作で、対称方向のエッジを検出します。CW 方向の ORG-0 型式は、ORG 検出信号の CCW 側エッジ検出で機械原点を検出します。ORG 検出信号には、1つのパルス、または +(CW)側レベル保持のセンサ信号を入力します。最高速度でセンサを通過したときに、1ms 以上の幅の信号が検出されるようにします。

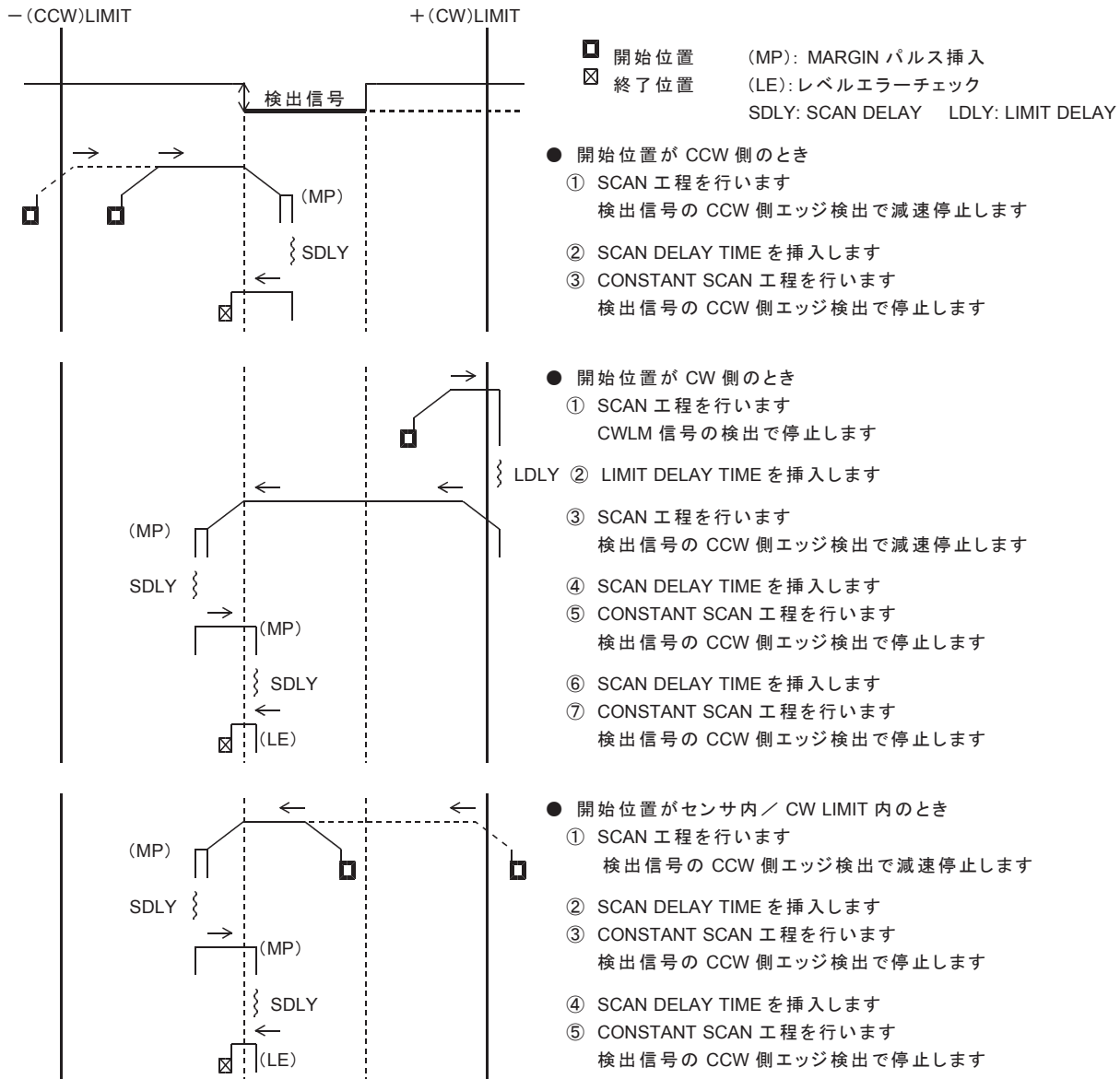

### (3) ORG-1ドライブ型式

#### ■ ORIGINドライブの起動方向が-(CCW)方向の場合

CCW方向のORG-1型式は、ORG検出信号のCCW側エッジ検出で機械原点を検出します。ORG検出信号には、1つのパルス、または+(CW)側レベル保持のセンサ信号を入力します。最高速度でセンサを通過したときに、1ms以上の幅の信号が検出されるようにします。

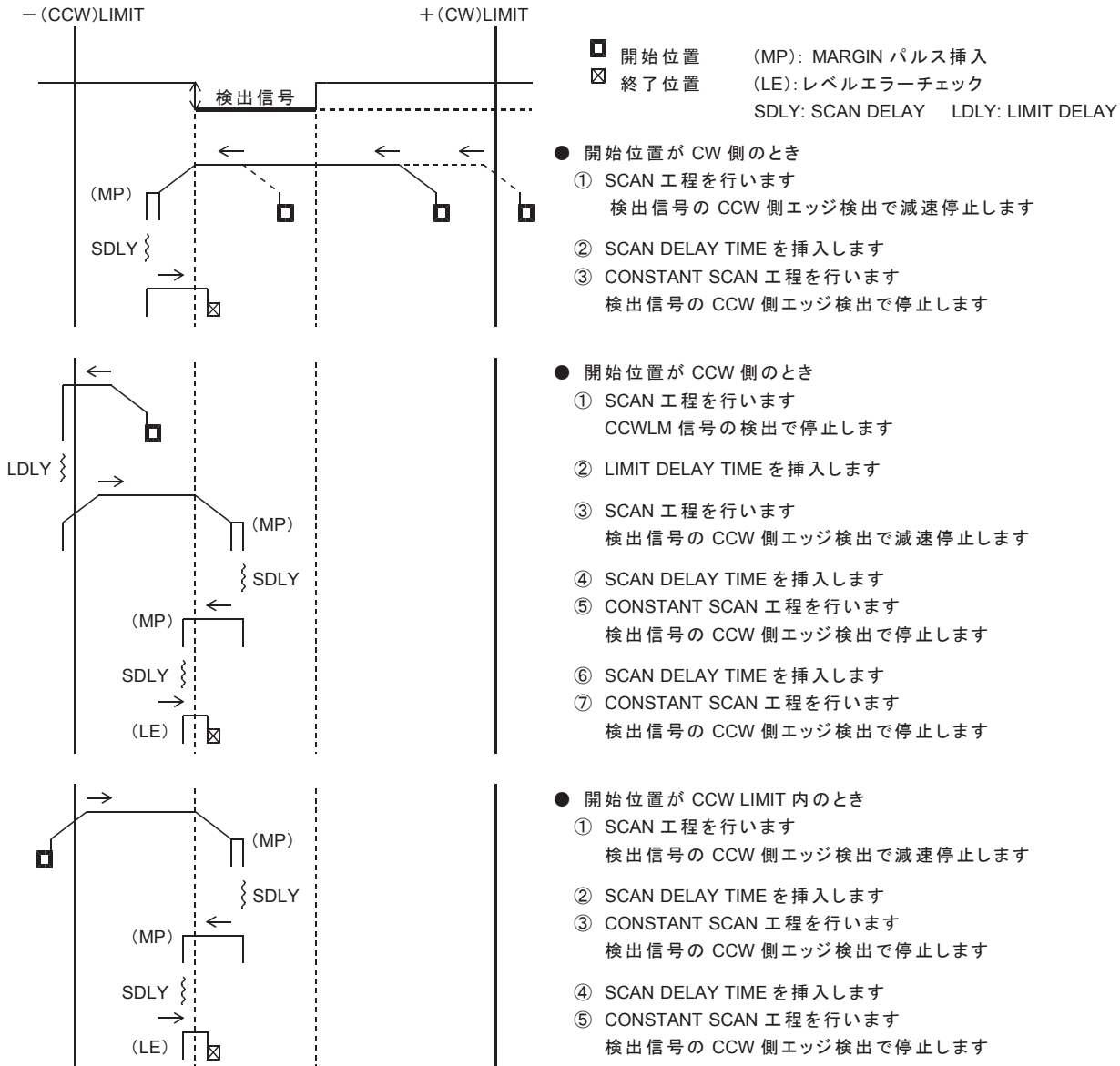

### ■ ORIGINドライブの起動方向が+(CW)方向の場合

起動方向がCW方向の場合は、CCW方向と対称方向のエッジを検出します。  
CW方向のORG-1型式は、ORG検出信号のCW側エッジ検出で機械原点を検出します。  
ORG検出信号には、1つのパルス、または-(CCW)側レベル保持のセンサ信号を入力します。  
最高速度でセンサを通過したときに、1ms以上の幅の信号が検出されるようにします。

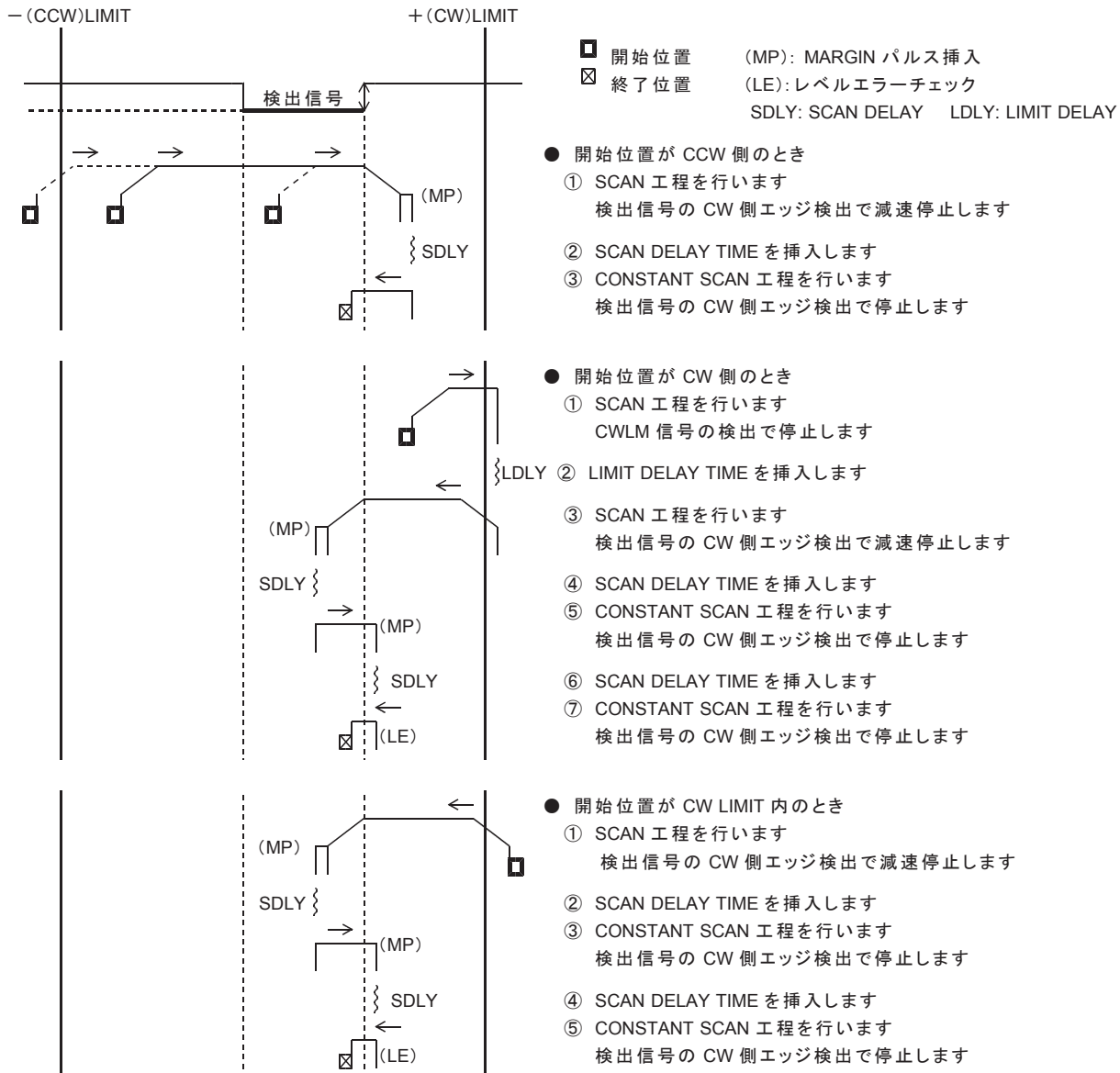



#### (4) ORG-2ドライブ型式

ORIGINドライブの起動方向を、-(CCW)方向として説明します。

ORG-2型式は、ORG-0型式に1PULSE送り工程を付加して精度を高めた型式です。

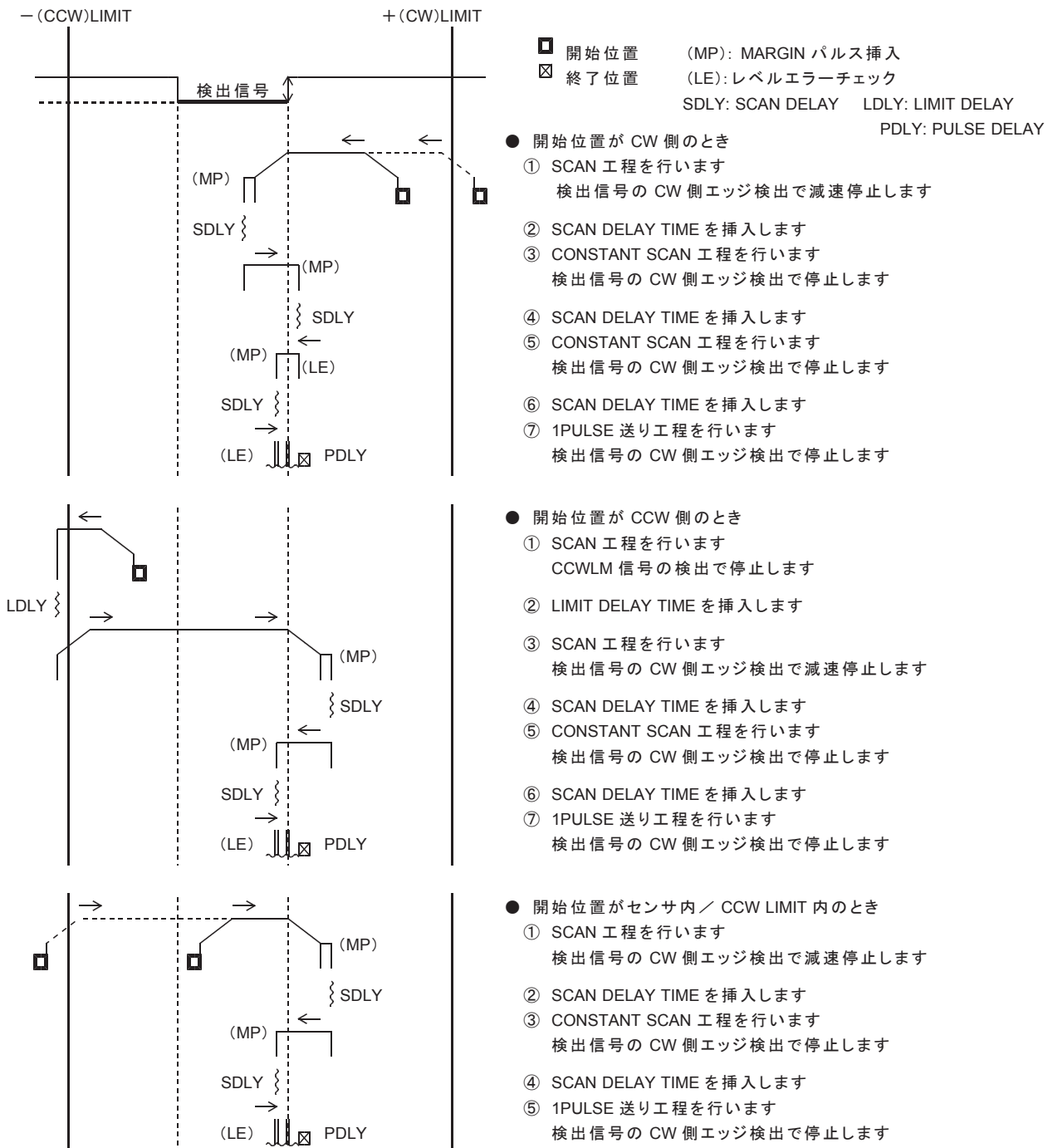

## (5) ORG-3ドライブ型式

ORIGINドライブの起動方向を、-(CCW)方向として説明します。

ORG-3型式は、ORG-1型式に1PULSE送り工程を付加して精度を高めた型式です。

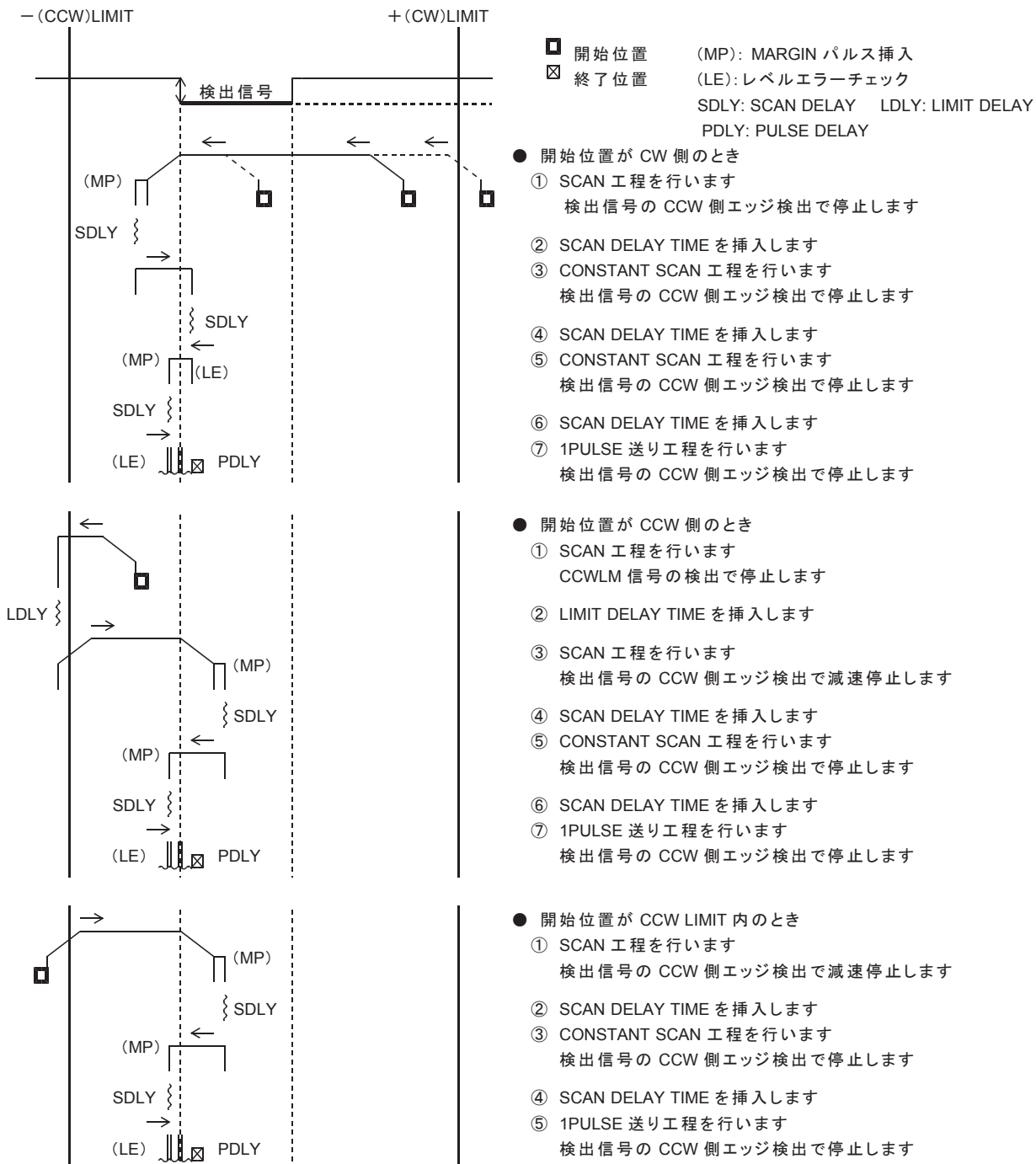

## (6) ORG-4, ORG-5ドライブ型式

ORG-4, ORG-5 型式は、NORG 検出信号と ORG 検出信号で機械原点を検出します。

ORG-4, ORG-5 型式は、最初に NEAR ORIGIN 工程を実行します。次に ORIGIN 工程を実行します。

### ■ ORG-4、ORG-5 型式の NEAR ORIGIN 工程

ORIGIN ドライブの起動方向を、-(CCW)方向として説明します。

起動方向が CW 方向の場合は、対称の動作で、対称方向のエッジを検出します。

NORG 検出信号には、1つのパルス、または -(CCW)側レベル保持のセンサ信号を入力します。  
最高速度でセンサを通過したときに、1ms 以上の幅の信号が検出されるようにします。

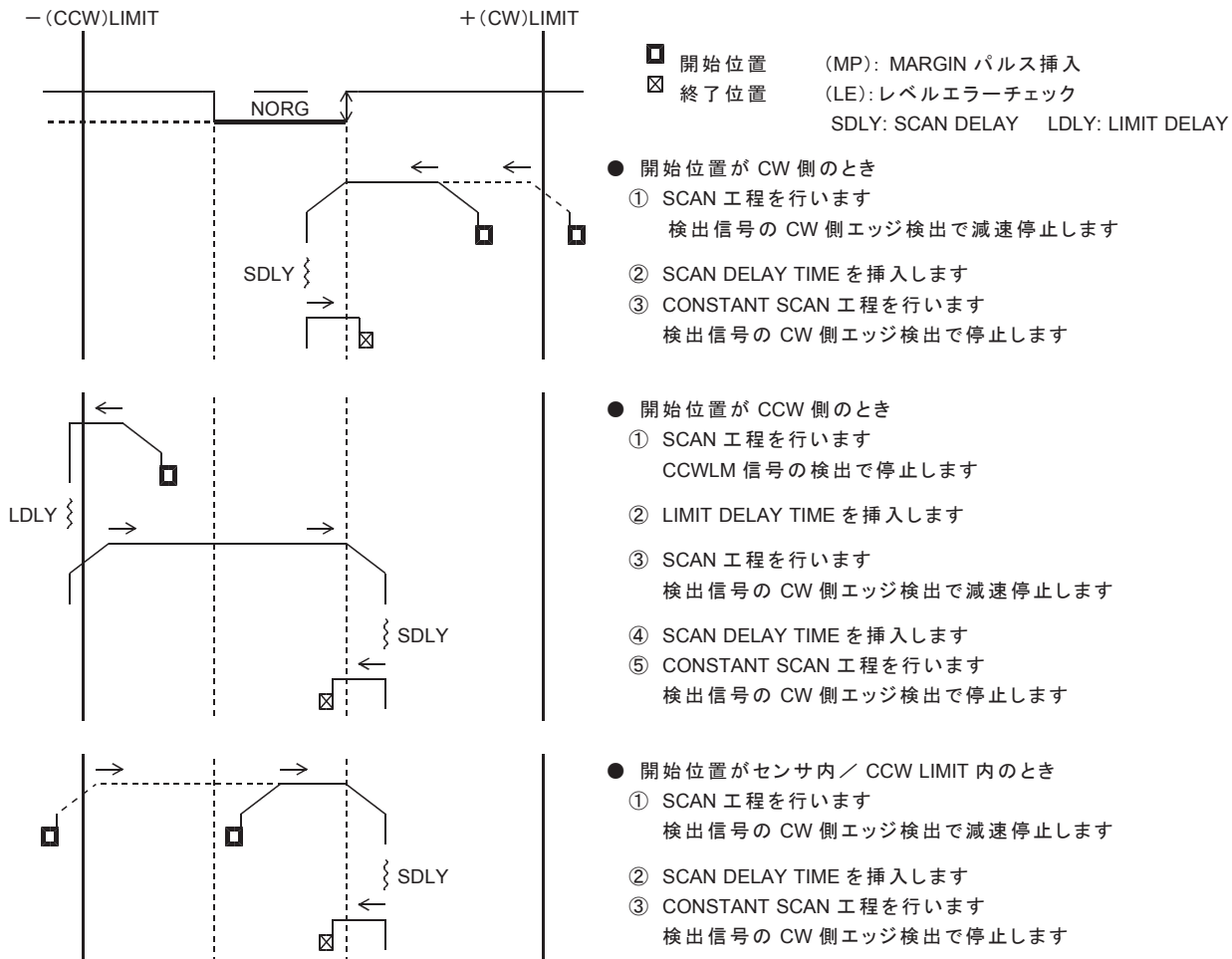

### ■ ORG-4 型式の ORIGIN 工程

ORIGIN ドライブの起動方向を、-(CCW)方向として説明します。

起動方向が CW 方向の場合は、対称の動作で対称方向のエッジを検出します。

ORG 検出信号には、回転軸のスリットなど周期的に信号を発生するセンサ信号を入力します。

CONSTANT SCAN 工程の速度でセンサを通過したときに、1ms 以上の幅の信号が検出されるようにします。

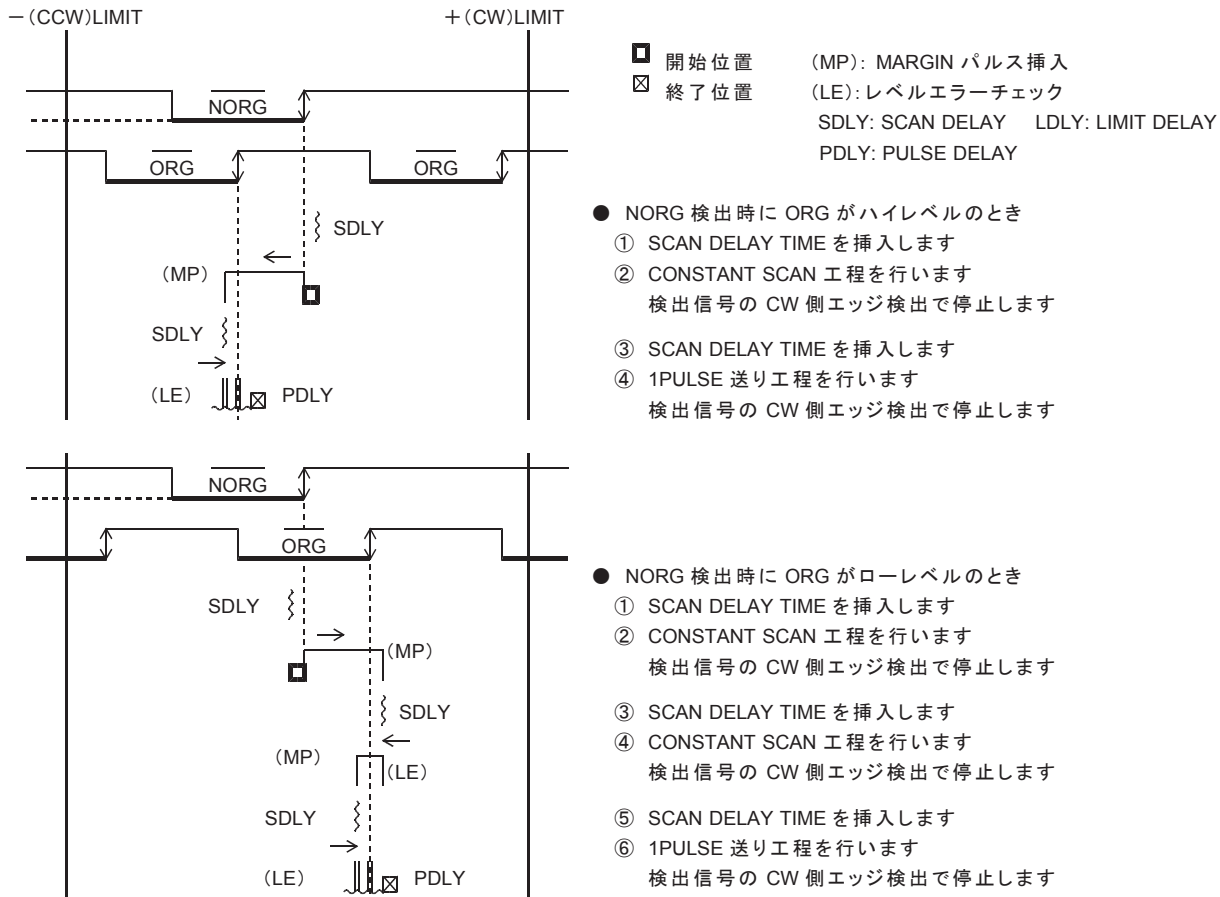

- \* 原点センサに検出幅が狭い Z 相を用いる場合、レベルエラーになる場合があります。  
 このようなときは、ORIGIN SPEC SET 関数の SENSOR ERROR TYPE を  
 「レベルエラーを無視して次工程に進む」の設定にしてください。

### ■ ORG-5 型式の ORIGIN 工程

ORIGIN ドライブの起動方向を、-(CCW)方向として説明します。

起動方向が CW 方向の場合は、対称の動作で、対称方向のエッジを検出します。

ORG 検出信号には、回転軸のスリットなど周期的に信号を発生するセンサ信号を入力します。

CONSTANT SCAN 工程の速度でセンサを通過したときに、1ms 以上の幅の信号が検出されるようにします。

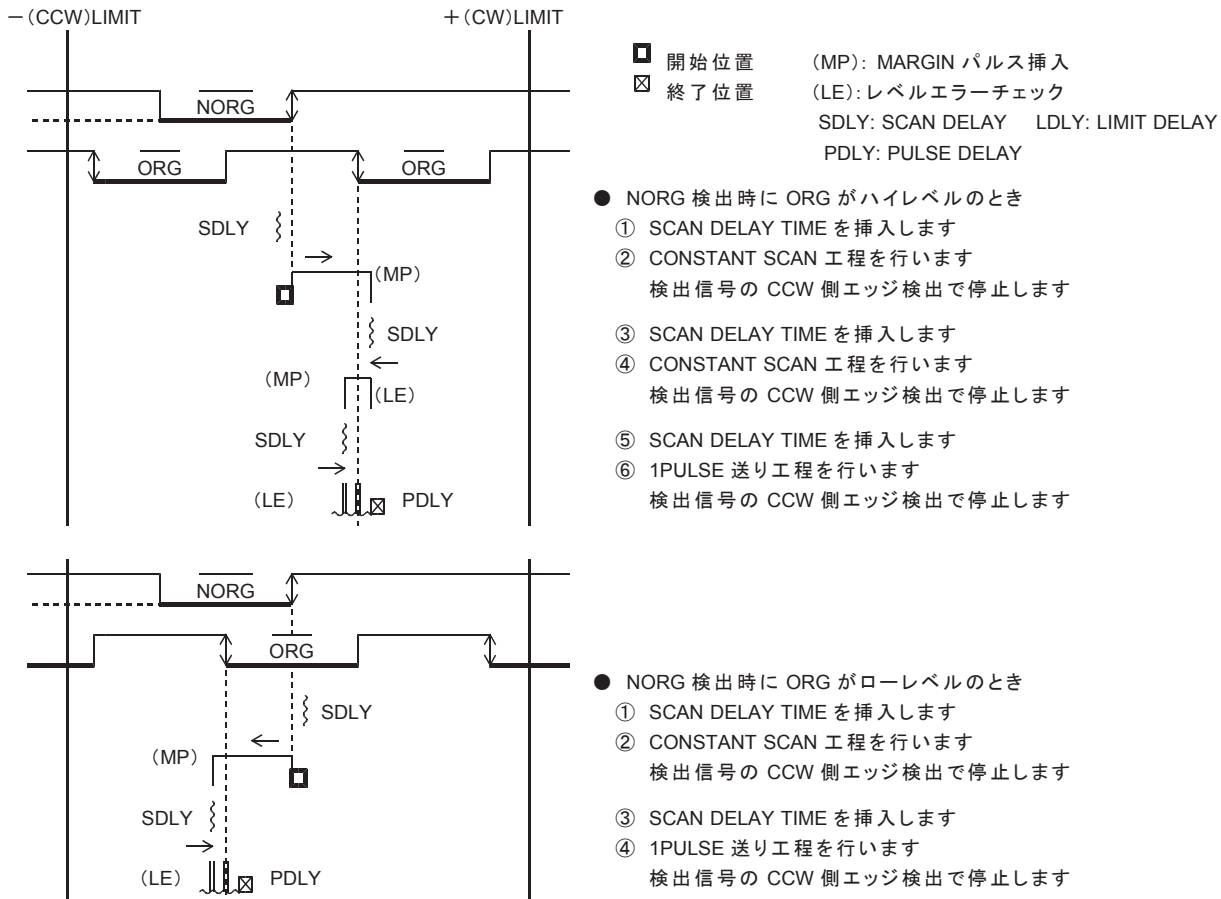

\* 原点センサに検出幅が狭い Z 相を用いる場合、レベルエラーになる場合があります。  
このようなときは、ORIGIN SPEC SET 関数の SENSOR ERROR TYPE を  
「レベルエラーを無視して次工程に進む」の設定にしてください。

## (7) ORG-10ドライブ型式

ORIGINドライブの起動方向を、-(CCW)方向として説明します。

起動方向が +(CW)方向の場合は、対称の動作で、対称方向のエッジを検出します。

ORG-10型式は、NORG 検出信号と ORG 検出信号で機械原点を検出します。

検出信号には、1つのパルス、または -(CCW)側レベル保持のセンサ信号を入力します。

最高速度でセンサを通過したときに、1ms 以上の幅の信号が検出されるようにします。

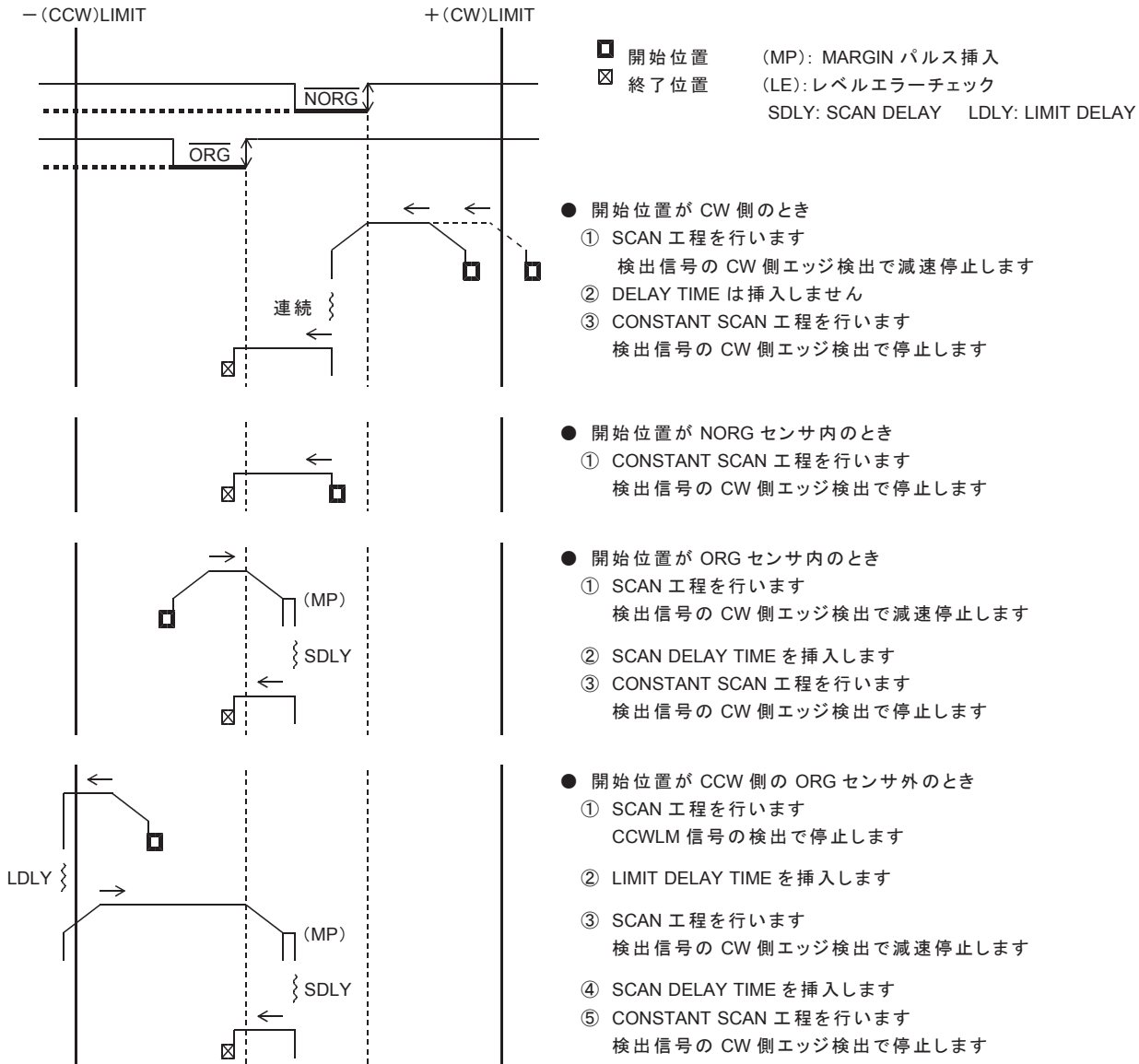

## (8) ORG-11ドライブ型式

## ・ 注意

メカ限界点へぶつかり、メカや加工品などを破損させるおそれがあります。  
速度パラメータを変更した場合、停止点が変わるのでメカ限界点までの距離を  
確認し直してください。

ORG-11 型式では ORG 検出中での LIMIT 停止は、「減速停止」になります。

起動方向が CCW 方向の場合は、CCWLM 信号の CW 側エッジ検出で機械原点を検出します。

起動方向が CW 方向の場合は、CWLM 信号の CCW 側エッジ検出で機械原点を検出します。

ORIGIN ドライブの起動方向を、-(CCW)方向として説明します。

起動方向が+(CW)方向の場合は、対称の動作で、機械原点を検出します。

CCWLM 信号には、1つのパルス、または -(CCW)側レベル保持のセンサ信号を入力します。

最高速度でセンサを通過したときに、1ms 以上の幅の信号が検出されるようにします。

SCAN 工程では、CCWLM 信号検出後の停止機能は減速停止になります。

CCWLM 信号からシステムの -(CCW)方向の限界までの距離は、減速停止するのに十分な距離にします。

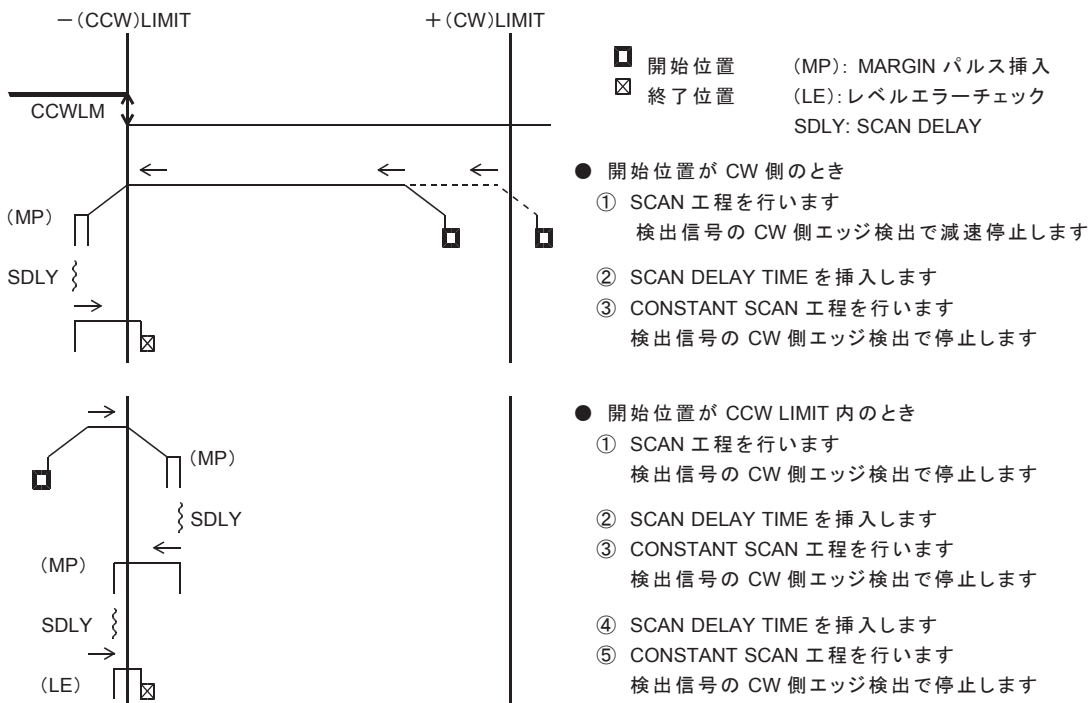

## (9) ORG-12ドライブ型式

## ・ 注意

メカ限界点へぶつかり、メカや加工品などを破損させるおそれがあります。  
速度パラメータを変更した場合、停止点が変わるのでメカ限界点までの距離を  
確認し直してください。

ORG-12型式ではORG検出中でのLIMIT停止は、「減速停止」になります。

起動方向がCCW方向の場合は、CCWLM信号のCW側エッジ検出で機械原点を検出します。

起動方向がCW方向の場合は、CWLM信号のCCW側エッジ検出で機械原点を検出します。

ORIGINドライブの起動方向を、-(CCW)方向として説明します。

ORG-12型式は、ORG-11型式に1PULSE送り工程を付加して精度を高めた型式です。

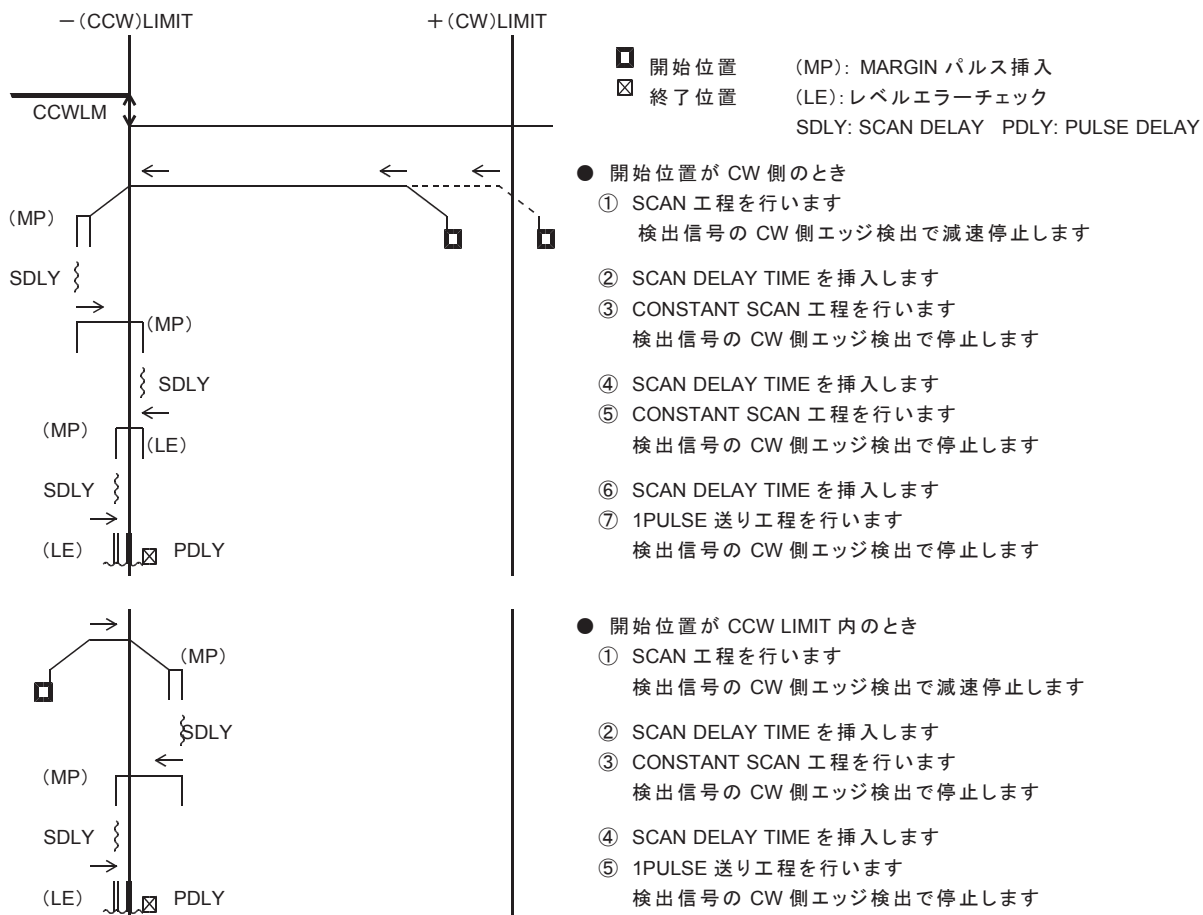



## 6-1-5. 補間ドライブ

### (1) 補間ドライブ仕様

4 軸製品は、2 軸/1 チップの MCC09 を 2 チップ搭載してデジチェーン接続されています。

6 軸製品は、2 軸/1 チップの MCC09 を 3 チップ搭載してデジチェーン接続されています。

機種	チップ上の 2 軸		
2C-7760	X 軸と Y 軸	Z 軸と A 軸	
2C-7730/A5F30Q	X 軸と Y 軸	Z 軸と A 軸	
2CD-7730G02/QM40X4E	X 軸と Y 軸	Z 軸と A 軸	
2CD-7740G01/QM40X6	X 軸と Y 軸	Z 軸と A 軸	B 軸と C 軸



- ・チップ内の 2 軸(X 軸-Y 軸, Z 軸-A 軸等)の 2 軸補間ドライブは同時実行が可能です。チップをまたいだ任意の 2 軸(X 軸-Z 軸, Y 軸-A 軸等)の 2 軸補間ドライブでは同時実行できません。
- ・1 台のコントローラ上で任意多軸(3 軸～ 4 軸)の直線補間ドライブを行う場合は、応用機能編をご覧ください。
- ・2CD-7740G01 でチップをまたいで補間ドライブを行う場合、ユニット内の補間を行わないチップの CP SPEC SET コマンドは次の通りに設定されている必要があります。
  - ・ CPPOUT SEL : 「 CPPIN 端子から入力するパルス」
  - ・ CPPIN SEL : 「 CPPIN 端子から入力するパルス」

デバイスドライバでは、次の補間ドライブ関数を用意しています。

- ・ 2 軸相対アドレス直線補間ドライブ関数
- ・ 2 軸相対アドレス円弧補間ドライブ関数
- ・ 円の中心点ゲット関数
- ・ 相対アドレス変換関数

#### ● 2 軸相対アドレス直線補間ドライブ関数

相対アドレスで指定された目的地まで、任意な 2 軸間で直線補間ドライブを行います。

#### ● 2 軸相対アドレス円弧補間ドライブ関数

相対アドレスで指定された中心点と目的地で、任意な 2 軸間で円弧補間ドライブを行います。

- ・メイン軸の加減速パラメータで補間ドライブの基本パルスを発生し、発生した基本パルスを補間演算して補間パルスを出力します。

#### ● 円の中心点ゲット関数

円の中心点ゲット関数では、通過点、目的地から中心点を演算します。この関数により通過点と目的地による円弧補間ドライブが容易に実現できます。

#### ● 相対アドレス変換関数

相対アドレス変換関数では、絶対アドレスから相対アドレスへの変換を行います。この関数により絶対アドレス指定での補間ドライブが容易に実現できます。

## (2) 直線補間ドライブ仕様

相対アドレスで指定された目的地まで、2軸直線補間ドライブを行います。

- ・指定直線に対する位置誤差は、± 0.5LSB です。
- ・座標指定できる相対アドレス範囲は、-2,147,483,648 ~ +2,147,483,647(32 ビット)です。

### 直線補間ドライブの軌跡(長軸 20:短軸 9 の例)

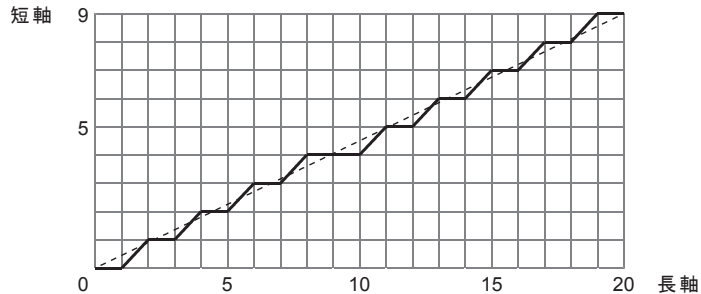

直線補間ドライブの軌跡は、現在位置と目的地を結ぶ直線に沿います。

直線補間 SCANドライブの場合は、停止指令を検出するまで目的地の指定方向にパルス出力を続けます。

直線補間 INDEXドライブの場合は、長軸のパルス数が目的地のパルス数になるとドライブを終了します。

#### ● 直線補間の長軸と短軸

補間パルス数が大きい方の軸が長軸、小さい方の軸が短軸になります。

#### ■ 任意 2 軸直線補間ドライブの実行シーケンス

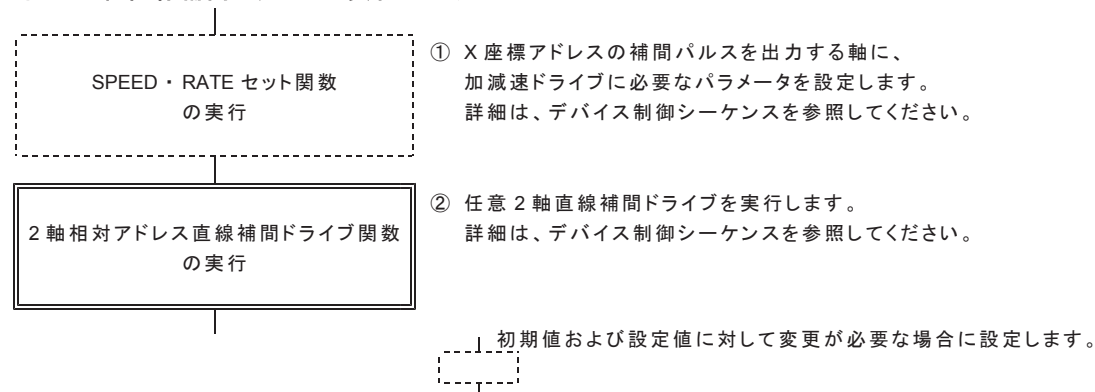

### (3) 円弧補間ドライブ仕様

相対アドレスで指定された中心点と目的地で、2軸円弧補間ドライブを行います。

- ・円弧曲線に対する位置誤差は、± 1LSB です。
- ・座標指定できる相対アドレス範囲は、-8,388,607 ~ 8,388,607 です。

#### 円弧補間ドライブの軌跡(CCW 回転の例)

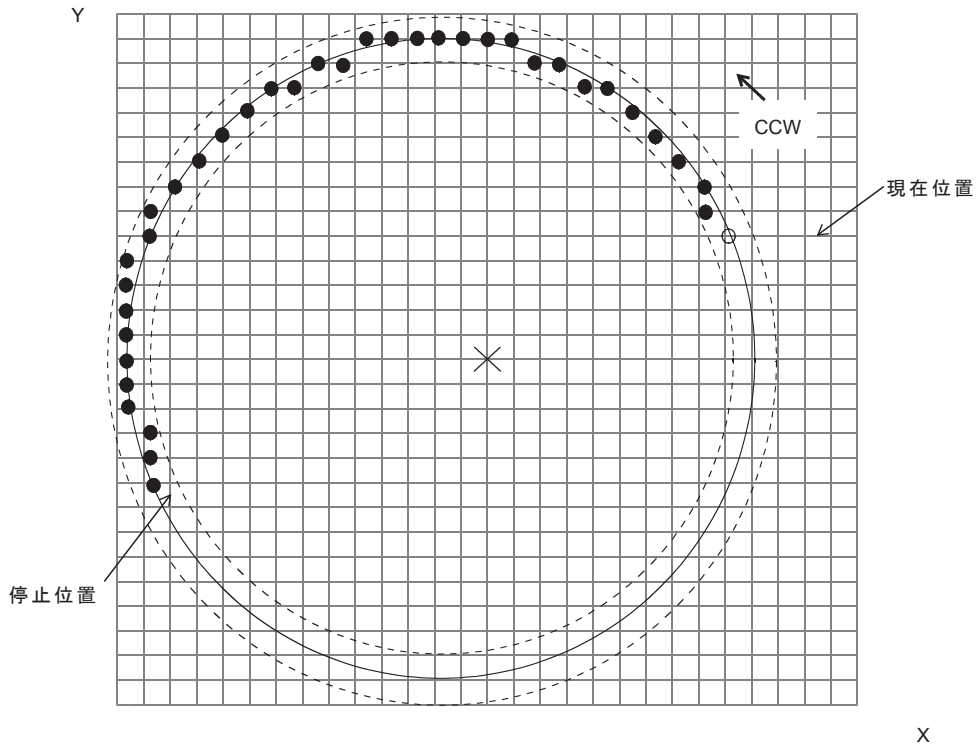

円弧補間ドライブの軌跡は、現在位置と円弧の中心点の距離を半径とした円周に沿います。

目的地が円周上に存在しない場合は、目的地と同じ象限内の短軸が一致した位置でドライブを終了します。

#### ● 円弧補間の短軸

円弧補間の中心点(0,0)としたときに補間座標(X,Y)の絶対値が小さい方の軸が短軸になります。

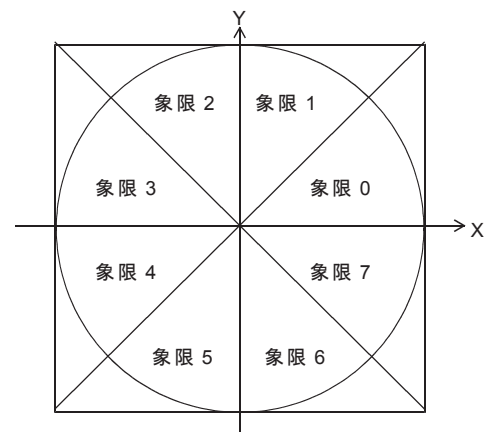

目的地が円周上に存在しない場合は、目的地と同じ象限内の短軸が一致した位置でドライブが終了しますが、目的地を下図の斜線部分に指定した場合は、各斜線部分と円周が接した点（下図の矢印）でドライブが終了します。

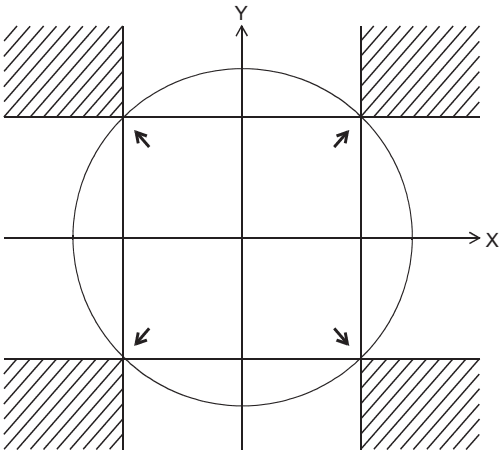

#### ■ 任意 2 軸円弧補間ドライブの実行シーケンス

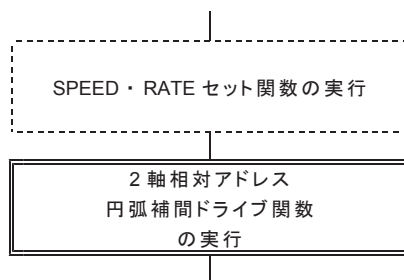

① X 座標アドレスの補間パルスを出力する軸に、加減速ドライブに必要なパラメータを設定します。詳細は、デバイス制御シーケンスを参照して下さい。

② 任意 2 軸円弧補間ドライブを実行します。詳細は、デバイス制御シーケンスを参照して下さい。

⋮ 初期値および設定値に対して変更が必要な場合に設定します。

#### (4) コマンド予約機能使用時の任意 2 軸補間ドライブの制限

2 軸相対アドレス直線補間ドライブ関数、および 2 軸相対アドレス円弧補間ドライブ関数を実行し、コマンド予約機能を使用した任意 2 軸直線補間・任意 2 軸円弧補間ドライブを行う場合、以下の使用方法に制限があります。

- ・コマンド予約機能の使用を開始するときは、両軸の DRIVE STATUS1 PORT の BUSY=0 および ERROR=0 を確認してください。
- ・補間ドライブ前に、予約コマンドを挿入する場合、補間の基本パルスを出力する軸(速度パラメータを設定する軸)にのみ挿入できます。
- ・コマンド予約機能を使用中は、補間の基本パルスを出力する軸を固定にしてください。

#### ■ コマンド予約機能を使用した任意 2 軸補間ドライブの実行シーケンス

X 座標の補間パルスを出力する軸を Y 軸、Y 座標の補間パルスを出力する軸を Z 軸とした 2 軸相対アドレス直線補間ドライブの例で、コマンド予約機能を使用した任意 2 軸補間ドライブのシーケンスを示します。



## (5) 線速一定制御

補間ドライブする2軸の合成速度を一定にする制御です。  
 コマンド実行軸が発生する補間ドライブの基本パルスを線速一定制御します。  
 コマンド実行軸に設定された速度が合成速度に反映されます。  
 2軸同時にパルス出力したときに、次の基本パルスの出力周期を1.414倍にします。

### ■線速一定の補間パルス出力(2軸直線補間ドライブの例)

ON周期の幅はそのまま、OFF周期の幅が長くなります。

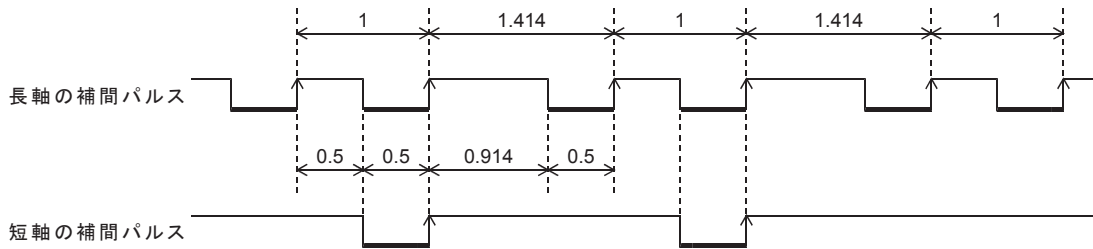

- ・直線補間ドライブでは、コマンド実行軸の長軸と短軸の2軸間で、線速一定制御します。
- ・円弧補間ドライブでは、X座標軸とY座標軸の2軸間で、線速一定制御します。
- ・線速一定制御は各補間ドライブの関数を実行するときに設定します。

### 直線補間ドライブの軌跡(長軸 10:短軸 10 の例)

<線速一定制御なしのとき>

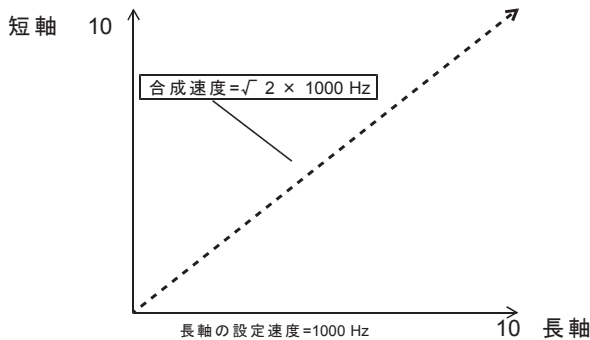

長軸の速度を一定速の1000Hzとすると、  
 2軸直線補間で描かれる軌跡の合成速度は  
 $\sqrt{2} \times 1000\text{Hz}$ でドライブします。

<線速一定制御ありのとき>

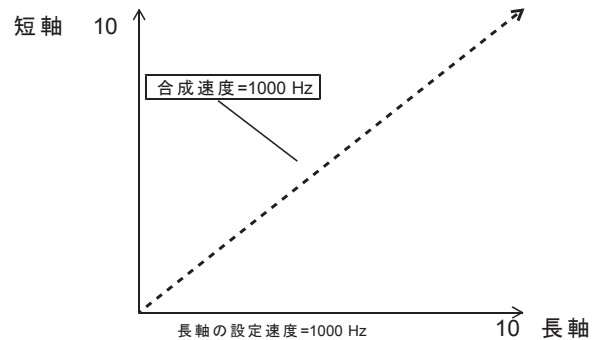

コマンド実行軸の速度を一定速の1000Hzとして  
 線速一定制御を設定すると、2軸直線補間で  
 描かれる軌跡の合成速度が1000Hzとなるように  
 ドライブします。

※線速一定で加減速ドライブを行うと、減速後の終了速度でのドライブが長くなります。

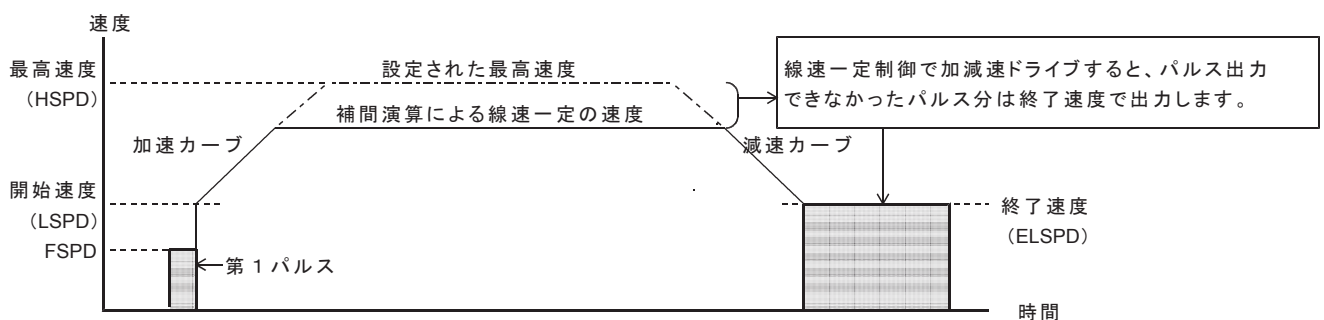

## 6-1-6. パルス出力停止機能

パルス出力停止機能は、実行中のドライブを終了させる機能です。

パルス出力停止機能には、減速停止機能、即時停止機能、LIMIT 停止機能があります。

ドライブパルス出力がアクティブレベルを出力中に停止指令を検出した場合は、出力中のドライブパルスのアクティブ幅を確保した後にパルス出力を終了します。

※ ORIGIN ドライブ中の停止機能には、以下の制限があります。

- ・ LIMIT 信号(CWLM, CCWLM)による即時停止
- ・ センサ信号(SS0, SS1)による減速停止、および即時停止
- ・ DEND 信号による減速停止、および即時停止
- ・ 各種カウンタのコンパレータの一致による減速停止、および即時停止

### (1) 減速停止機能

減速停止機能には、以下の減速停止指令があります。

- ・ SLOW STOP コマンド
- ・ 入力機能を減速停止に設定した SS0, SS1, DEND, DALM 信号
- ・ 停止機能を減速停止に設定した各種カウンタのコンパレータ出力

DRIVE STATUS1 PORT の STBY = 1 または DRIVE = 1 のときに有効になる停止機能です。

減速停止指令のアクティブを検出すると、実行中のドライブパルス出力を終了速度まで減速してから、パルス出力を停止後にドライブを終了します。

- ・ STBY = 1 のときに検出した場合は、パルス出力なしでドライブを終了します。
- ・ 基本パルスが発生しない軸の補間ドライブ実行中に検出した場合は、減速なしで停止します。

減速停止指令の検出と同時に、DRIVE STATUS1 PORT の SSEND = 1 にします。

### (2) 即時停止機能

即時停止機能には、以下の即時停止指令があります。

- ・ FAST STOP コマンド
- ・ FSSTOP 信号入力による即時停止
- ・ 入力機能を即時停止に設定した SS0, SS1, DEND, DALM 信号
- ・ 入力機能を即時停止に設定した CWLM, CCWLM 信号
- ・ 停止機能を即時停止に設定した各種カウンタのコンパレータ出力

DRIVE STATUS1 PORT の BUSY = 1 のときに有効になる停止機能です。

即時停止指令を検出すると、BUSY = 0 になるまで、即時停止機能のアクティブを維持します。

- ・ 即時停止機能がアクティブでも、データ設定コマンドの処理は正常に実行します。

即時停止指令を検出すると、実行中のドライブを強制終了します。

- ・ DEND BUSY = 1 で検出した場合は、DEND 信号の<サーボ対応>を中止して、DEND BUSY = 0 にします。
- ・ DRST 信号の<サーボ対応>実行中は BUSY = 1 です。<サーボ対応>終了後に BUSY = 0 にします。
- ・ ORIGIN 停止機能の AUTO DRST 出力中に検出した場合は、DRST 信号の<サーボ対応>も実行します。DRST 出力終了後に BUSY = 0 にします。この場合の DRST 出力はリトリガ出力になります。
- ・ EXT PULSE = 1 で検出した場合は、ドライブの強制終了後も BUSY = 1 のままです。EXT PULSE = 1 の場合は、EXT PULSE = 0 にすると、BUSY = 0 になります。

即時停止指令の検出と同時に、DRIVE STATUS1 PORT の FSEND = 1 にします。

### (3) LIMIT 停止機能

LIMIT 停止機能は、方向別のドライブパルス出力停止機能です。  
LIMIT 停止機能には、LIMIT 減速停止機能と LIMIT 即時停止機能があります。

LIMIT 停止機能は、SPEC INITIALIZE2 コマンドで設定します。

- 十方向の LIMIT 停止機能 (CWLM 信号、各種カウンタの COMP2)  
十方向の LIMIT 停止指令を検出すると、十方向のドライブを減速停止または即時停止します。  
一方向のドライブでは、十方向の LIMIT 停止指令は無効です。
- 一方向の LIMIT 停止機能 (CCWLM 信号、各種カウンタの COMP3)  
一方向の LIMIT 停止指令を検出すると、一方向のドライブを減速停止または即時停止します。  
十方向のドライブでは、一方向の LIMIT 停止指令は無効です。

#### ■ LIMIT 減速停止機能

LIMIT 減速停止機能には、以下の LIMIT 減速停止指令があります。

- ・入力機能を LIMIT 減速停止に設定した CWLM, CCWLM 信号
- ・停止機能を LIMIT 減速停止に設定した各種カウンタのコンパレータ出力

DRIVE STATUS1 PORT の STBY = 1 または DRIVE = 1 のときに有効になる停止機能です。  
DRIVE STATUS1 PORT の EXTPULSE = 1 の場合は、DRIVE = 1 のときに有効になります。  
DRIVE STATUS2 PORT の DEND BUSY = 1 のときには、LIMIT 停止指令の検出のみ行います。

LIMIT 減速停止指令を検出すると、実行中のドライブパルス出力を終了速度まで減速してから、  
ドライブパルス出力を停止します。パルス出力停止後にドライブを終了します。

- ・ STBY = 1 のときに検出した場合は、パルス出力なしでドライブを終了します。
- ・ DEND BUSY = 1 で検出した場合は、LSEND = 1 になりますが、DEND BUSY = 1 は継続します。
- ・基本パルスが発生しない軸の補間ドライブ実行中に検出した場合は、減速なしで停止します。

LIMIT 減速停止指令の検出と同時に、DRIVE STATUS1 PORT の LSEND = 1 にします。

#### ■ LIMIT 即時停止機能

LIMIT 即時停止機能には、以下の LIMIT 即時停止指令があります。

- ・入力機能を LIMIT 即時停止に設定した CWLM, CCWLM 信号
- ・停止機能を LIMIT 即時停止に設定した各種カウンタのコンパレータ出力

DRIVE STATUS1 PORT の STBY = 1 または DRIVE = 1 のときに有効になる停止機能です。  
DRIVE STATUS1 PORT の EXTPULSE = 1 の場合は、DRIVE = 1 のときに有効になります。  
DRIVE STATUS2 PORT の DEND BUSY = 1 のときには、LIMIT 停止指令の検出のみ行います。

LIMIT 即時停止指令を検出すると、実行中のドライブを強制終了します。

- ・ STBY = 1 のときに検出した場合は、パルス出力なしでドライブを終了します。
- ・ DEND BUSY = 1 で検出した場合は、LSEND = 1 になりますが、DEND BUSY = 1 は継続します。
- ・ DEND 信号または DRST 信号の<サーボ対応>実行中は BUSY = 1 にします。
- ・ EXT PULSE = 1 で検出した場合は、ドライブの強制終了後も BUSY = 1 のままです。  
DEND BUSY = 0 の場合は、LIMIT 停止方向と逆方向のパルス出力ができます。

LIMIT 即時停止指令の検出と同時に、DRIVE STATUS1 PORT の LSEND = 1 にします。



## 6-1-7. MCC09 エラー機能

DRIVE STATUS1 PORT の ERROR フラグには、15 個の ERROR STATUS を OR (論理和) で出力します。

- ・ ERROR STATUS は、エラーの発生を検出して、“1” になります。
- ・ ERROR STATUS は、ERROR STATUS READ コマンドで読み出しできます。
- ・ ERROR STATUS は、動作エラークリア関数でクリアします。
- ・ ERROR に出力する ERROR STATUS は、ERROR STATUS MASK コマンドで個別にマスクできます。

DRIVE STATUS1 PORT の ERROR = 1 になると、以下のコマンドの書き込みを無効にします。

DRIVE STATUS1 PORT の ERROR = 0 にクリアすると、コマンドの書き込みを有効にします。

- ・ 汎用コマンド
- ・ SPEED CHANGE コマンド(応用機能)
- ・ INDEX CHANGE コマンド(応用機能)

ドライブ中に DRIVE STATUS1 PORT の ERROR = 1 を検出した場合は、以下のようになります。

- ・ STBY = 1 のときに ERROR = 1 を検出した場合は、パルス出力なしでドライブを終了します。
- ・ ドライブ実行中に停止要因の ERROR = 1 を検出した場合は、停止要因の停止機能で停止します。
- ・ ドライブ実行中に停止要因以外の ERROR = 1 を検出した場合は、減速停止します。
- ・ コマンド予約機能(応用機能)によりコマンドを予約している状態で ERROR フラグ=1 になると、予約コマンドを全てクリアしてインターロック状態になります。
- ・ ERROR フラグ=1 の間は COMREG FL=1, COMREG EP=1 になります。

### ■ ERROR STATUS

ERROR STATUS	エラー内容
COMMAND ERROR	未定義の汎用コマンドを実行した。
FSSTOP ERROR	即時停止指令の入力を検出した。
SLSTOP ERROR	減速停止指令の入力を検出した。
ORIGIN ERROR	ORG エッジ信号の停止機能が働かないまま、パルス出力が終了した。
DOWN PULSE ERROR	INDEXドライブの加速/減速中に減速パルス数の減速開始を検出した。
INDEX ERROR	INDEXドライブのエラーを検出した。
CPP STOP ERROR	補間ドライブのメイン軸の CPP STOP 機能でドライブを終了した。
EXT PULSE ERROR	外部パルス出力機能を実行中に正常な外部パルス出力ができなかった。
FSEND ERROR	BUSY = 1 のときに、DRIVE STATUS1 PORT の FSEND = 1 を検出した。
LSEND ERROR	BUSY = 1 のときに、DRIVE STATUS1 PORT の LSEND = 1 を検出した。
SSEND ERROR	BUSY = 1 のときに、DRIVE STATUS1 PORT の SSEND = 1 を検出した。
ORGEND ERROR	BUSY = 1 のときに、DRIVE STATUS2 PORT の ORGEND = 1 を検出した。
ADDRESS OVF ERROR	BUSY = 1 のときに、DRIVE STATUS4 PORT の ADDRESS OVF = 1 を検出した。
DALM ERROR	DRIVE STATUS2 PORT の DALM = 1 を検出した。
DRST ERROR	DRIVE STATUS2 PORT の DRST = 1 を検出した。
-	-

### ■ エラー発生要因と ERROR 出力の構成

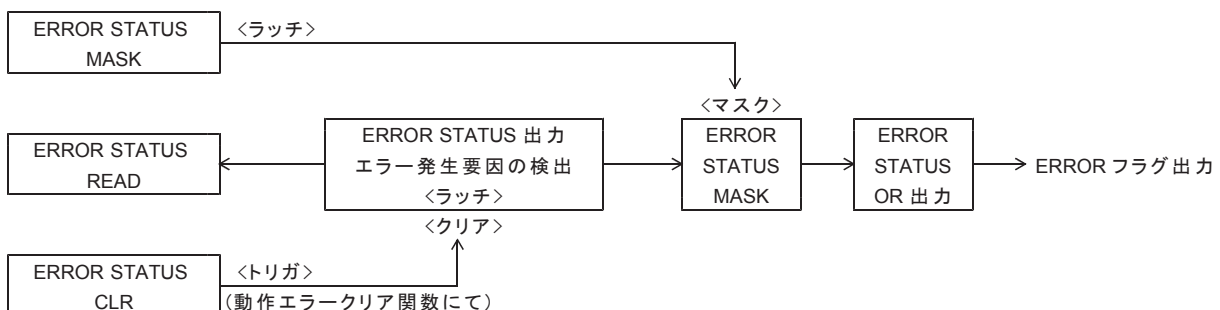

## 6-1-8. 読み出し機能

### (1) ステータス読み出し

これらの STATUS PORT の読み出しは、3-7.章の制限事項を除き、常時可能です。

#### DRIVE STATUS1 PORT

ドライブコントロールの現在の状態を表示する PORT です。  
DRIVE STATUS1 PORT 読み出し関数で読み出します。

#### DRIVE STATUS2 PORT

外部入出力信号の状態を表示する PORT です。  
DRIVE STATUS2 PORT 読み出し関数で読み出します。

#### DRIVE STATUS3 PORT

割り込み要求出力とステータス信号の状態を表示する PORT です。  
DRIVE STATUS3 PORT 読み出し関数で読み出します。

#### DRIVE STATUS4 PORT

カウンタのコンパレータ出力状態とオーバーフローを表示する PORT です。  
DRIVE STATUS4 PORT 読み出し関数で読み出します。

#### DRIVE STATUS5 PORT

入力信号とドライブ CHANGE 指令の現在の状態を表示する PORT です。  
DRIVE STATUS5 PORT 読み出し関数で読み出します。

#### DRIVE STATUS バッファ

上記 DRIVE STATUS1 PORT から DRIVE STATUS5 PORT までと ORIGIN STATUS を一括で読み出すことができます。  
DRIVE STATUS バッファ読み出し関数で読み出します。

#### NOP データの読み出し

NO OPERATION コマンドで設定した任意なデータを読み出すことができます。  
NOP DATA PORT 読み出し関数で読み出します。

### (2) 各データの読み出し

これらデータの読み出しは、3-7.章の制限事項を除き、常時可能です。

以降の読み出しは、下記の関数にて、コマンドの書き込みと、データの読み出しを一括で処理することができます。これらの関数は、コマンドの書き込みからデータの読み出しまで、関数内で排他処理されています。マルチスレッドプログラミングのように、複数のスレッドで処理される場合は、この関数によって読み出しすることを推奨します。

- ・ユニット単位 … ユニット DRIVE COMMAND 書き込み／読み出し関数
- ・デバイス単位 … DRIVE COMMAND 32ビット書き込み／読み出し関数  
DRIVE COMMAND PORT 書き込み／読み出し関数

#### 設定データの読み出し

SET DATA READ コマンドを実行すると、MCC09 に設定したデータが読み出せます。

#### 出力中のドライブ速度の読み出し

MCC SPEED READ コマンドを実行すると、MCC09 に現在出力中のドライブパルス速度が読み出せます。読み出されたデータは、「1 Hz 単位のドライブパルス速度」です。

#### エラーステータスの読み出し

ERROR STATUS READ コマンドを実行すると、MCC09 で発生しているエラーの状態が読み出せます。

#### カウントデータの読み出し

各カウンタ READ コマンドを実行すると、MCC09 の現在のカウントデータが読み出せます。  
ADDRESS COUNTER READ コマンドを実行すると、アドレスカウンタのカウントデータが読み出せます。  
PULSE COUNTER READ コマンドを実行すると、パルスカウンタのカウントデータが読み出せます。  
DFL COUNTER READ コマンドを実行すると、パルス偏差カウンタのカウントデータが読み出せます。

## 6-2.カウンタ仕様

### (1) エンコーダパルス入力方式

EA, EB 信号に外部パルス信号を入力して各カウンタでカウントできます。

カウント方法はカウンタ毎に以下の 4 種類の中から選択できます。

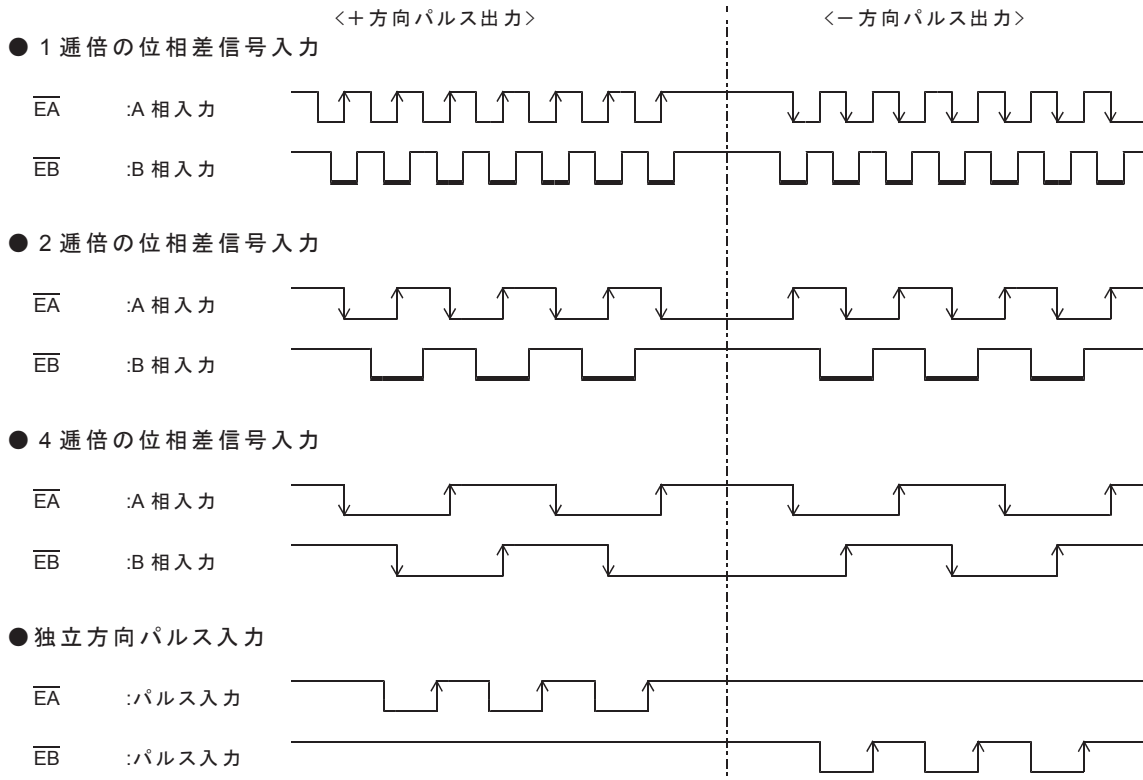

・矢印は入力パルスのカウントエッジです。

・各カウンタのパルスカウント方法は各 COUNTER INITIALIZE1 コマンドで行います。

#### 【位相差信号入力タイミング】

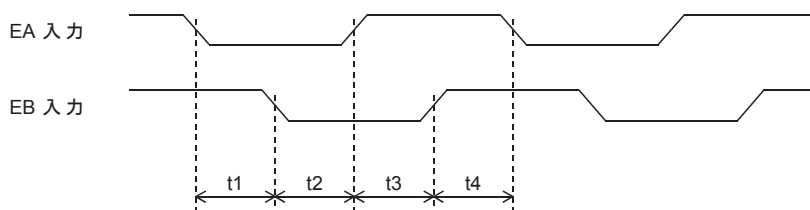

・アドレスカウンタの場合

$t1, t2, t3, t4 > 50 \text{ ns}$

2 通倍のとき  $t1 + t2 \geq 200 \text{ ns}$

$t3 + t4 \geq 200 \text{ ns}$

4 通倍のとき  $t1, t2, t3, t4 \geq 200 \text{ ns}$

・その他のカウンタの場合

$t1, t2, t3, t4 > 50 \text{ ns}$

#### 【独立方向パルス入力タイミング】

独立方向の外部パルス信号は、負論理パルスとしてカウントします。

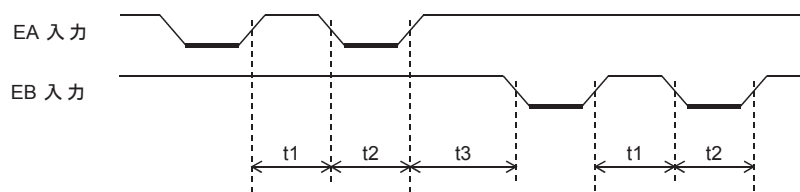

・アドレスカウンタの場合

$t1, t2, t3 > 50 \text{ ns}$

$t1+t2 \geq 200 \text{ ns}$

・その他のカウンタの場合

$t1, t2, t3 > 50 \text{ ns}$

COUNTER INITIALIZE1 コマンドの EXT COUNT DIRECTION = 0 のときのカウント方向です。

## (2) 外部パルス出力機能

アドレスカウンタのカウントパルスを「外部パルス信号」に設定すると、CWP, CCWP 端子から、外部パルス信号のカウントタイミングをパルス出力します。カウントパルスを「自軸のパルス」に設定すると、外部パルス信号の出力を終了します。

外部パルス出力は、ADDRESS COUNTER INITIALIZE1 コマンドで設定します。

- ・ COUNT PULSE SEL で、出力する外部パルスを選択します。
- ・ EXT COUNT TYPE で、出力する外部パルスのカウント方法を選択します。
- ・ EXT COUNT DIRECTION で、出力する外部パルスの出力方向を選択します。
- ・ EXT PULSE TYPE で、出力する外部パルスのアクティブ幅を選択します。

EXT PULSE TYPE で選択したアクティブ幅の2倍の時間内に、次の外部パルスのカウントタイミングが入力した場合は、正常なパルス出力ができません。この場合は、ERROR STATUS の EXT PULSE ERROR = 1 にします。

LIMIT 停止指令を検出すると、検出方向の外部パルス出力を停止して、STBY 状態にします。減速停止指令、即時停止指令、ORGEND = 1 または ERROR = 1 を検出すると、外部パルス出力を停止して、外部パルス出力機能を無効状態にします。

DRIVE STATUS1 PORT の EXT PULSE = 1 でも、コマンド予約機能、同期スタート機能、DEND, DRST 信号のサーボ対応機能が有効です。また、DRIVE STATUS1, 2 PORT の以下のフラグも有効です。

- ・ BUSY、STBY、DRIVE、DRVEND、ERROR、LSEND、SSEND、FSEND、PAUSE、COMREG EP、COMREG FL、ORGEND、DEND BUSY

### <入力パルス>

#### ● 2 週倍の位相差信号入力

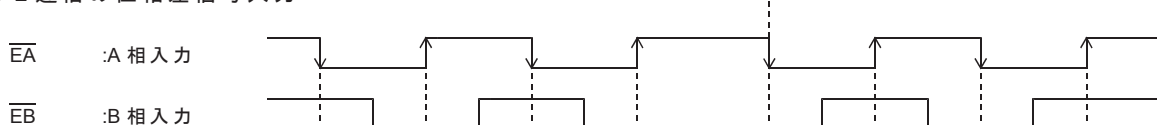

### <出力パルス>

#### ● 独立方向出力

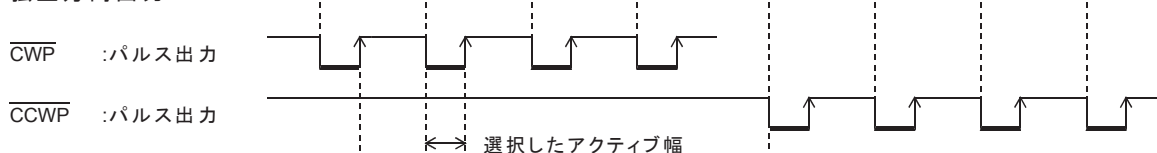

#### ● 2 週倍の位相差信号出力

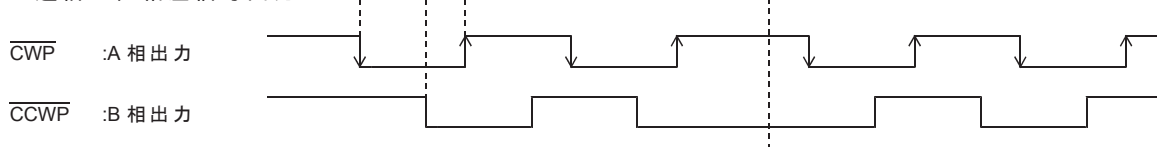

・ 方向指定出力の場合は、カウントタイミングの入力でパルスの出力方向が確定するため、方向出力信号の変化とアクティブ幅の立ち下がりエッジ出力が同時になります。

・ 2 週倍の位相差信号出力の場合は、EXT PULSE TYPE で選択したアクティブ幅が、出力信号の位相差になります。

## ■外部パルス出力中のステータスと停止機能

外部パルス出力がアクティブレベルを出力中に、外部パルス出力の停止要因を検出した場合は、出力中のパルスのアクティブ幅を確保した後にパルス出力を停止します。

外部パルス出力中のステータスフラグは、以下のように変化します。

### ●外部パルス出力の開始と終了

- ・ EXT PULSE = 0、BUSY = 0、ERROR = 0 のときに、COUNT PULSE SEL の「01, 10, 11」(他軸の発生パルス、外部パルス信号)設定を検出すると、EXT PULSE = 1、BUSY = 1、STBY = 1、DRIVE = 0 になります。
- ・ EXT PULSE = 0、BUSY = 1 のときに、COUNT PULSE SEL を「01, 10, 11」に設定すると、現在の BUSY = 1 状態終了後に、EXT PULSE = 1、BUSY = 1 になります。
- ・ EXT PULSE = 1、STBY = 1 の状態は、出力する外部パルス信号の入力待ちの状態です。
- ・ 出力する外部パルス信号を検出すると、外部パルス出力を開始して、EXT PULSE = 1、BUSY = 1、STBY = 0、DRIVE = 1 になります。EXT PULSE = 1、DRIVE = 1 の状態は、外部パルス出力中の状態です。
- ・ EXT PULSE = 1 のときに、COUNT PULSE SEL の「00」(自軸の発生パルス)設定を検出すると、EXT PULSE = 0、BUSY = 0 になります。EXT PULSE = 0、BUSY = 0 の状態は、外部パルス出力を終了した状態です。
- ・ STBY = 1 または DRIVE = 1 のときに COUNT PULSE SEL の「00」を検出した場合は、DEND 信号の<サーボ対応>も実行します。<サーボ対応>実行中は、EXT PULSE = 1 です。

### ●LIMIT 停止機能による外部パルス出力の停止

- ・ EXT PULSE = 1 のときに、LIMIT 停止指令を検出すると、外部パルス出力を停止して、EXT PULSE = 1、BUSY = 1、STBY = 1、DRIVE = 0 にします。EXT PULSE = 1、STBY = 1 の状態は、出力する外部パルス信号の入力待ちの状態です。LIMIT 停止指令がアクティブ状態でも、LIMIT 停止指令と反対方向の外部パルスが出力できます。
- ・ LIMIT 減速停止指令は、DRIVE = 1、DEND BUSY = 1 のときに検出します。LIMIT 即時停止指令は、DRIVE = 1、DEND BUSY = 1 のときに検出します。
- ・ LSEND フラグも変化します。DEND 信号または DRST 信号の<サーボ対応>も実行します。<サーボ対応>実行中は、STBY = 0、DRIVE = 0 です。

### ●その他の停止機能による外部パルス出力機能の無効

- ・ EXT PULSE = 1 のときに、減速停止指令、即時停止指令、ORGEND = 1 または ERROR = 1 を検出すると、外部パルス出力を停止して、EXT PULSE = 1、BUSY = 1、STBY = 0、DRIVE = 0 にします。
- ・ 減速停止指令は、STBY = 1 または DRIVE = 1 のときに検出します。即時停止指令、ORGEND = 1 および ERROR = 1 は、BUSY = 1 のときに検出します。
- ・ SSEND、FSEND、ORGEND フラグも変化します。DEND 信号または DRST 信号の<サーボ対応>も実行します。
- ・ SSEND = 1、FSEND = 1、ORGEND = 1 または ERROR = 1 で外部パルス出力を停止した状態は、外部パルス出力機能が無効の状態です。COUNT PULSE SEL を「00」に設定して、外部パルス出力を終了させてください。

### (3) アドレスカウンタ

ドライブパルス出力をカウントして、絶対アドレスを管理する 32 ビットのカウンタです。カウントパルスを外部パルス信号に設定すると、「外部パルス出力」になります。3 個の専用コンパレータは、任意のカウント値を検出して ADRINT を出力します。コンパレータの一致検出で、ドライブパルス出力を停止させることができます。

- ・+(CW)方向のパルスでカウントアップ、-(CCW)方向のパルスでカウントダウンします。
- ・カウンタの有効範囲は、-2,147,483,647 ~ +2,147,483,647 ( H'8000\_0001 ~ H'7FFF\_FFFF ) です。負数の場合は、2 の補数表現になります。

#### ■アドレスカウンタのパルス選択部

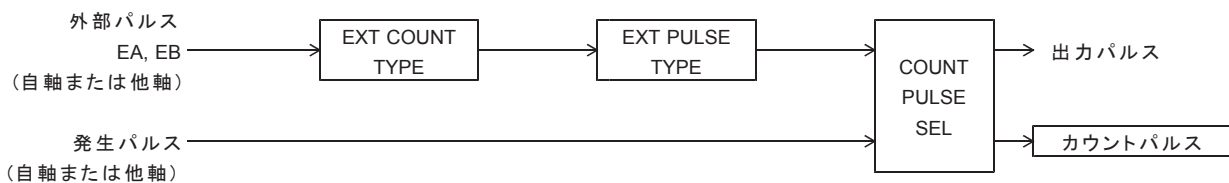

- ・アドレスカウンタのパルス選択機能は ADDRESS COUNTER INITIALIZE1 コマンドで設定します。
- ・アドレスカウンタのパルス選択機能で外部パルスを選択した場合、CWP, CCWP から出力するパルスは外部パルスのタイミングで発生します。詳細は 5-2-2.章「外部パルス出力機能」を参照してください。

#### ■アドレスカウンタとコンパレータの構成

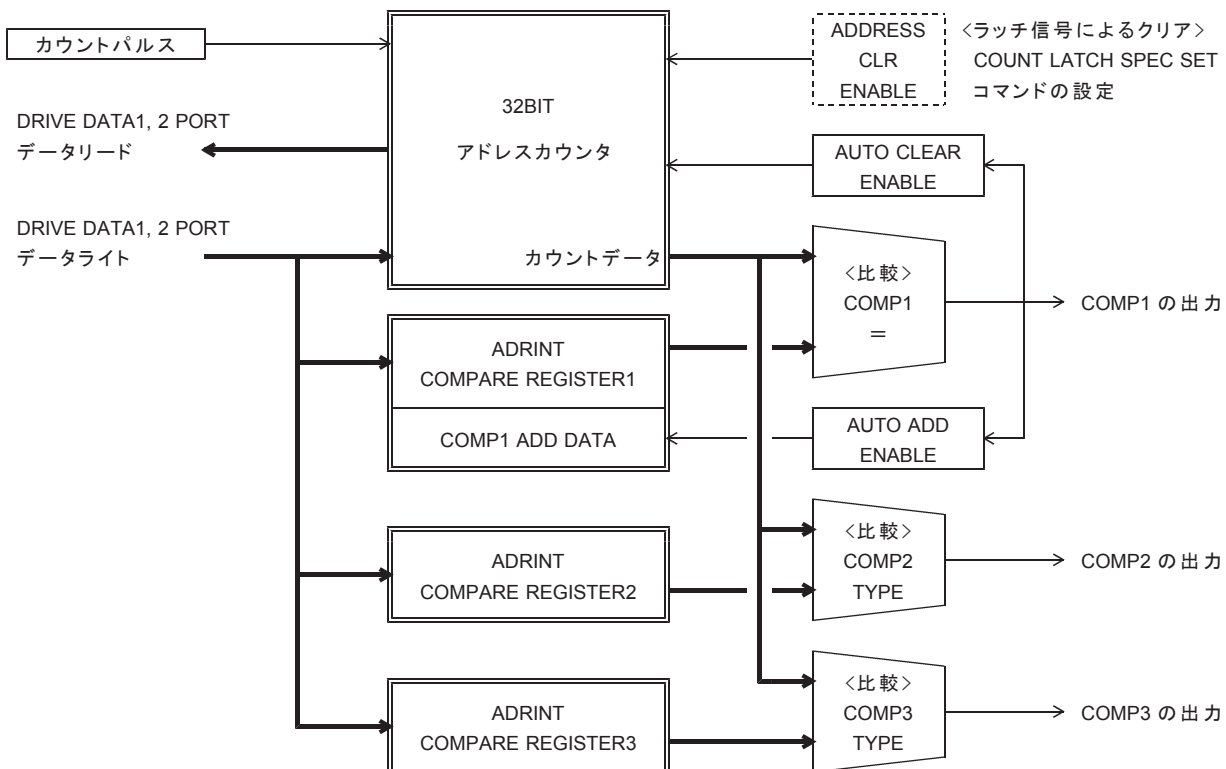

- ・アドレスカウンタとコンパレータの機能は ADDRESS COUNTER INITIALIZE1 コマンドで設定します。
- ・アドレスカウンタの現在値は ADDRESS COUNTER PRESET コマンドで設定します。
- ・アドレスカウンタの現在値は ADDRESS COUNTER READ コマンドで読み出せます。

#### (4) パルスカウンタ

外部パルス信号をカウントして、実位置を管理する 32 ビットのカウンタです。  
 ドライブパルス出力、1 MHz クロックおよび ORG エッジ信号をカウントすることもできます。  
 3 個の専用コンパレータは、任意のカウント値を検出して割り込み要求 CNTINT を出力します。  
 コンパレータの一致検出で、ドライブパルス出力を停止させることができます。

- ・+(CW)方向のパルスでカウントアップ、-(CCW)方向のパルスでカウントダウンします。
- ・カウンタの有効範囲は、-2,147,483,647 ~ +2,147,483,647 ( H'8000\_0001 ~ H'7FFF\_FFFF ) です。  
負数の場合は、2 の補数表現になります。

##### ■パルスカウンタのパルス選択部

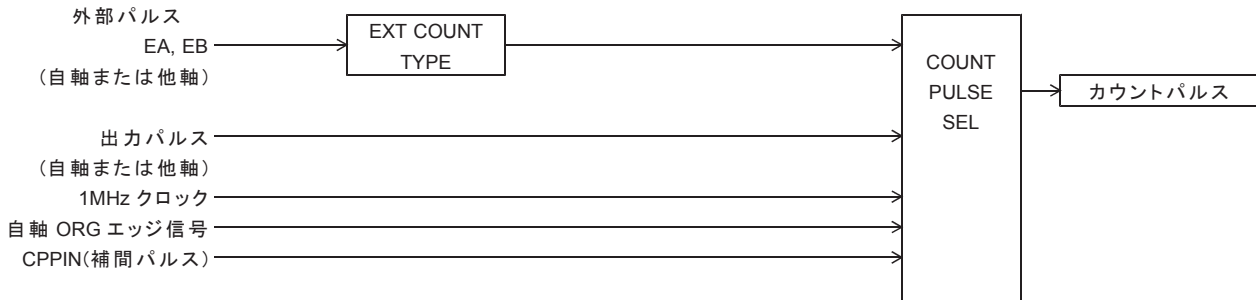

- ・パルスカウンタのパルス選択機能は PULSE COUNTER INITIALIZE1 コマンドで設定します。

##### ■パルスカウンタとコンパレータの構成

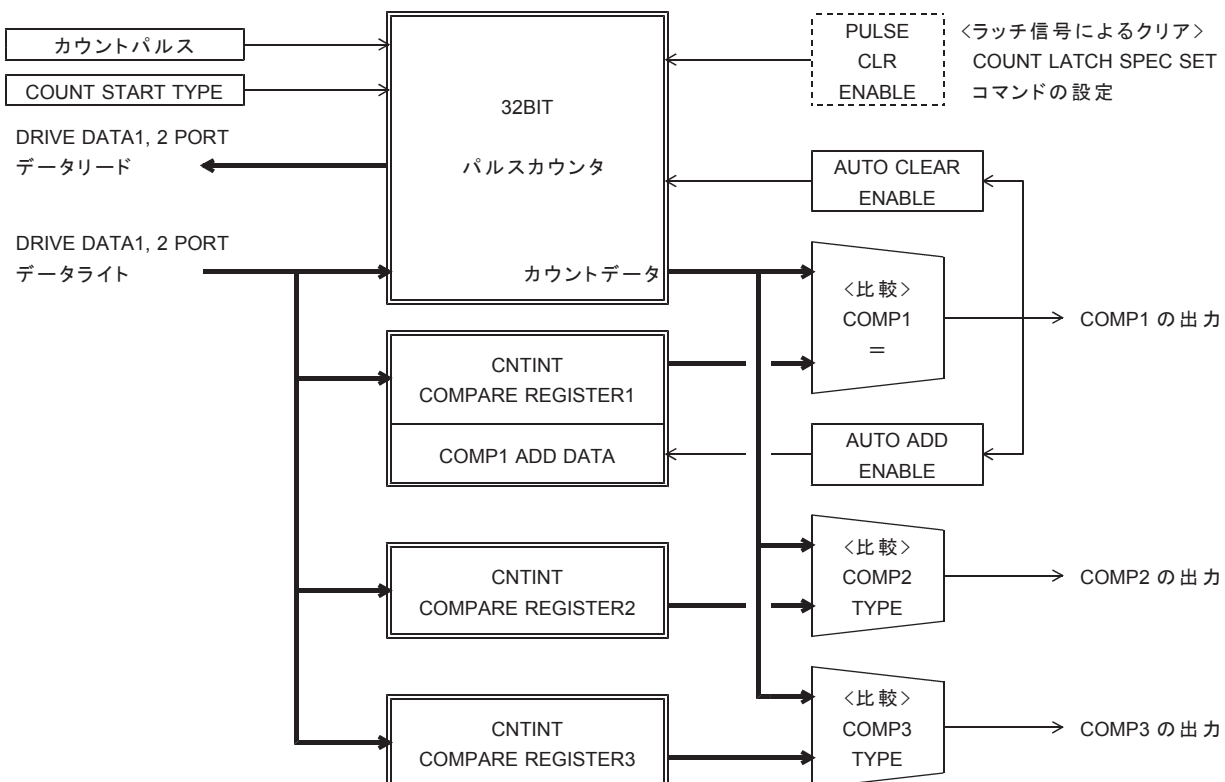

- ・パルスカウンタとコンパレータの機能は PULSE COUNTER INITIALIZE1 コマンドで設定します。
- ・パルスカウンタの現在値は PULSE COUNTER PRESET コマンドで設定します。
- ・パルスカウンタの現在値は PULSE COUNTER READ コマンドで読み出せます。

## (5) パルス偏差カウンタ

外部パルス信号とドライブパルス出力の2種のパルスをカウントして、パルス数の偏差を検出する16ビットのカウンタです。

1 MHz クロックおよび ORG エッジ信号をカウントすることもできます。

カウントパルスには、分周機能とマスク機能があります。

一方のカウントパルスをマスクすると、16ビットの汎用カウンタとして使用できます。

カウントパルスを1 MHz クロックに設定すると、タイマとして使用できます。

3個の専用コンパレータは、指定のデータ値を検出して割り込み要求 DFLINT を出力します。

コンパレータの一致検出で、ドライブパルス出力を停止させることができます。

- ・ COMP1, 2, 3 は、パルス偏差カウンタのカウント値を検出できます。
- ・ COMP1, 2, 3 は、MCC09 が現在出力しているパルス速度データ値を一致検出できます。
- ・ COMP1 は、NO OPERATION コマンドの汎用レジスタの値を一致検出できます。

- ・ 外部入力パルスは+(CW)方向のパルスでカウントアップ、-(CCW)方向のパルスでカウントダウンします。
- ・ ドライブ出力パルスは-(CCW)方向のパルスでカウントアップ、+(CW)方向のパルスでカウントダウンします。
- ・ カウンタの有効範囲は、-32,767 ~ +32,767 ( H'8001 ~ H'7FFF ) です。
- ・ 負数の場合は、2 の補数表現になります。

### ■ パルス偏差カウンタのパルス選択部

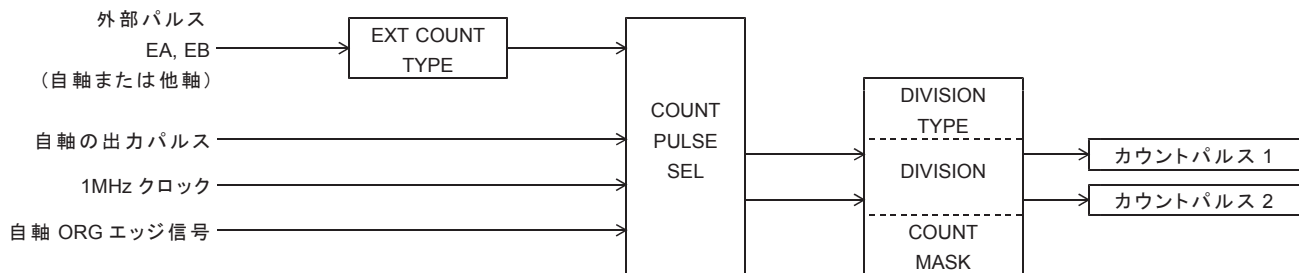

- ・ パルス偏差カウンタのパルス選択機能は DFL COUNTER INITIALIZE1 コマンドで設定します。



### ■パルス偏差カウンタとコンパレータの構成

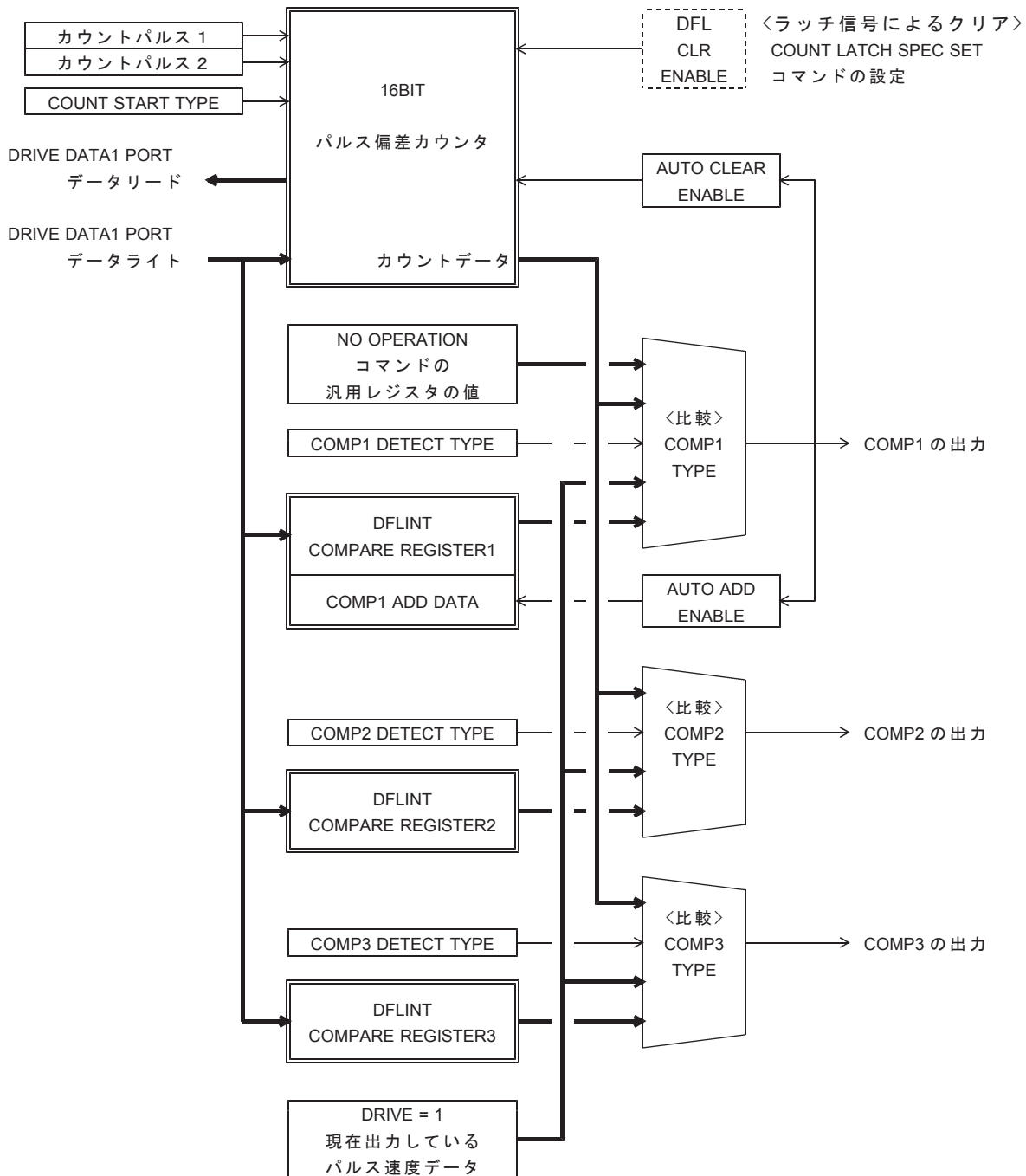

- ・パルス偏差カウンタとコンパレータの機能は DFL COUNTER INITIALIZE1 コマンドで設定します。
- ・パルス偏差カウンタの現在値は DFL COUNTER PRESET コマンドで設定します。
- ・パルス偏差カウンタの現在値は DFL COUNTER READ コマンドで読み出せます。

## ■分周機能

パルス偏差カウンタでは COUNT PULSE SEL で選択したカウントパルスのカウントタイミングを、分周することができます。  
カウンタは分周したカウントタイミングでカウントアップ、またはカウントダウンします。

### ●カウントタイミングを4分周する場合

＜カウントパルスの入力＞

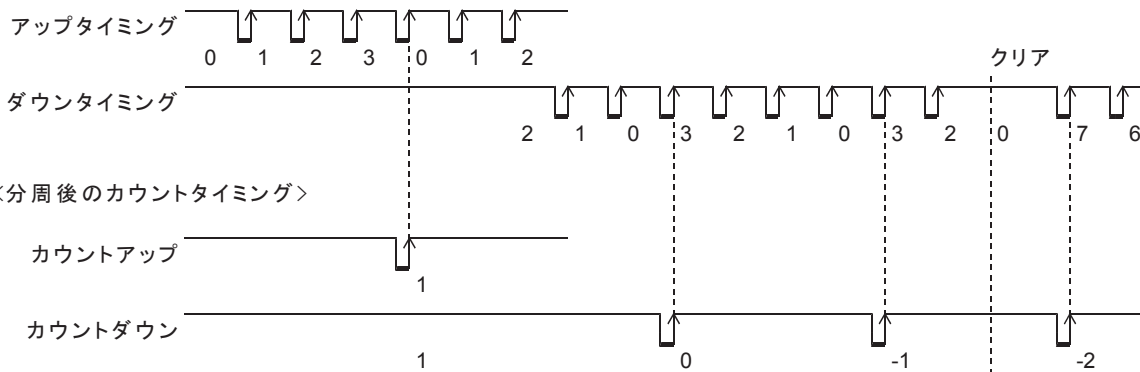

- ・パルス偏差カウンタの分周機能は DFL COUNTER INITIALIZE3 コマンドで設定します。
- ・DFL COUNTER INITIALIZE3 コマンドを実行すると分周中の分周カウント値をクリアします。

## (6) コンパレータ機能

各カウンタには 3 個の専用コンパレータが付いており、カウンタ値と COMPARE REGISTER1, 2, 3 の値を比較して、検出条件が一致すると停止指令またはカウンタ割り込み要求(応用機能)を出力します。

各カウンタ割り込み要求の出力状態は DRIVE STATUS4 PORT で確認できます。

### ■コンパレータ出力の構成

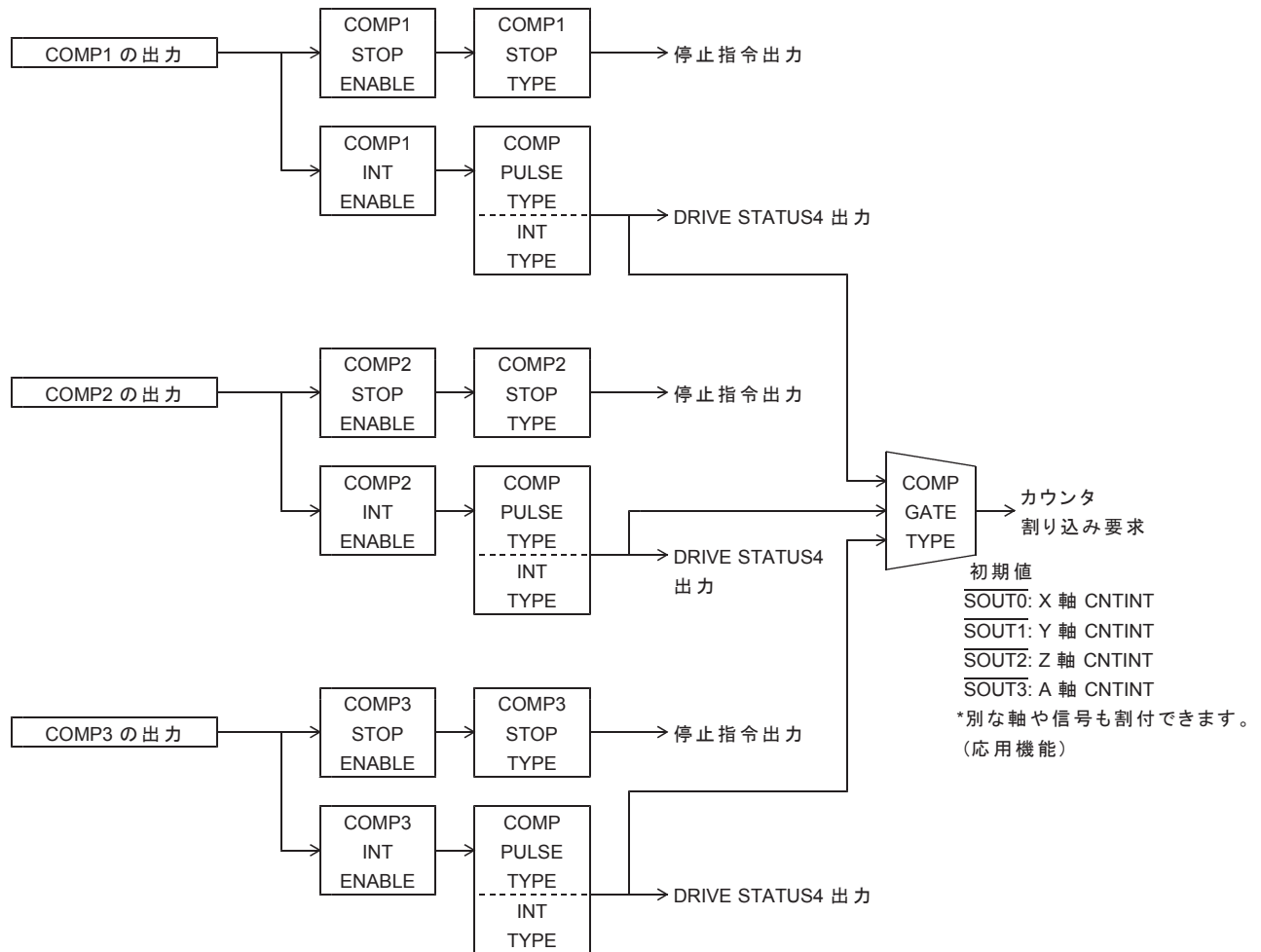

・コンパレータ出力機能は各カウンタ COUNTER INITIALIZE1, 2 コマンドで設定します。

### ■ COMP GATE TYPE の構成

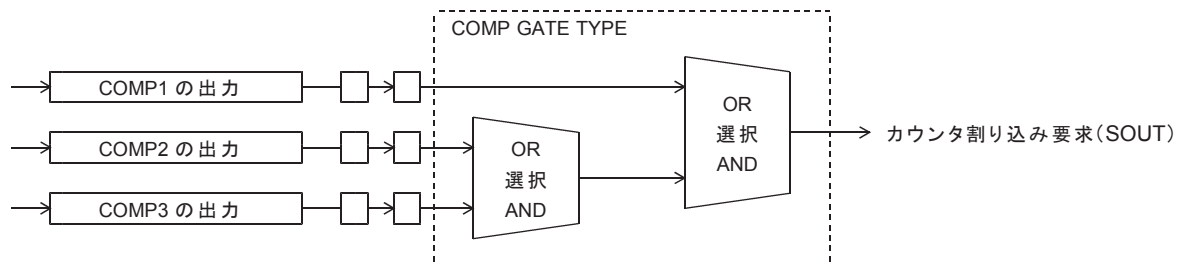

・COMP GATE TYPE は各カウンタ COUNTER INITIALIZE1 コマンドで設定します。

**■コンパレータ出力仕様とクリア方法(INT TYPE)**

コンパレータの出力仕様を以下の内から選択できます。

COMP1, 2, 3 の一致出力の出力仕様	クリア条件
一致出力をレベルラッチして出力する	検出条件が不一致のときに DRIVE STATUS4 PORT のリード終了でクリア
一致出力をエッジラッチして出力する	DRIVE STATUS4 PORT のリード終了でクリア
一致出力をそのままスルーで出力する	検出条件の不一致でクリア
一致出力をエッジラッチして出力する	INT FACTOR CLR コマンドの 各カウンタの INT CLR = 1 の実行でクリア

- ・コンパレータ出力仕様とクリア方法(INT TYPE)は各カウンタの COUNTER INITIALIZE1 コマンドで設定します。
- ・レベルラッチ出力の場合は、検出条件が一致している間はクリアできません。
- ・スルー出力の場合は、最小出力幅が選択できます。

**■オートクリア機能**

COMP1 の一致検出と同時に各カウンタの値を "0" にクリアします。

- ・オートクリア機能は各カウンタ COUNTER INITIALIZE1 コマンドで設定します。

**■自動加算機能**

COMP1 の一致検出と同時に、COMP1 ADD データに設定されている値を COMPARE REGISTER1 に加算して、COMPARE REGISTER1 を再設定します。

$$\text{COMPARE REGISTER1} \leq \text{COMPARE REGISTER1} + \text{COMP1 ADD データ}$$

- ・自動加算機能は各カウンタ COUNTER INITIALIZE1 コマンドで設定します。

## 6-3. I/O 仕様

### 6-3-1. 汎用 I/O PORT

AL-Ⅱシリーズは、以下の汎用入出力を使用することができます。

- ・スレーブコントローラ・コントローラドライバユニットに標準装備している汎用入出力各 2 点
- ・スレーブコントローラのドライバインターフェース用として用意している制御 I/O (汎用 I/O としても使えます。)
- ・スレーブ I/O ユニットの汎用入出力(16 点/16 点または 32 点/32 点)
- ・拡張ユニット対応スレーブユニットからの拡張 I/O ユニット(16/16 点または 32/32 点)
- ・スレーブ G ユニットから拡張できる拡張 G I/O ユニット(アナログ I/O、デジタル I/O など)

これらは、製品毎に対応している I/O PORT が異なります。

### (1)コントローラの I/O PORT

次の関数により I/O PORT の書き込みと読み出しができます。

関数	書き込み	読み出し
ユニット関数	<ul style="list-style-type: none"> <li>・ユニット DRIVE COMMAND ・ I/O 書き込み関数</li> <li>・ユニット I/O PORT 書き込み関数</li> <li>・ユニット I/O PORT OR 書き込み関数</li> <li>・ユニット I/O PORT AND 書き込み関数</li> </ul>	<ul style="list-style-type: none"> <li>・ユニット STATUS1 ・ I/O 読み出し関数</li> <li>・ユニット STATUS1 ・パルスカウンタ・ I/O 読み出し関数</li> <li>・ユニット I/O PORT 読み出し関数</li> </ul>
I/O PORT 関数	<ul style="list-style-type: none"> <li>・ I/O PORT 書き込み関数</li> <li>・ I/O PORT OR 書き込み関数</li> <li>・ I/O PORT AND 書き込み関数</li> </ul>	<ul style="list-style-type: none"> <li>・ I/O PORT 読み出し関数</li> </ul>

・ユニット関数により、出力 PORT への書き込み、入力 PORT からの読み出しができます。

・ I/O PORT 関数により、出力 PORT への書き込み、出力・入力 PORT からの読み出しができます。

#### ● 2C-7760

I/O PORT		D15	D14	D13	D12	D11	D10	D9	D8	D7	D6	D5	D4	D3	D2	D1	D0
出力 PORT	汎用 I/O 出力 PORT	0	0	0	0	0	0	0	0	SOUT3	SOUT2	SOUT1	SOUT0	0	0	OUT1	OUT0
	制御 I/O 出力 0 PORT	0	0	A軸 ACLR	A軸 SON	0	0	Z軸 ACLR	Z軸 SON	0	0	Y軸 ACLR	Y軸 SON	0	0	X軸 ACLR	X軸 SON
	拡張 I/O 出力 0 PORT	OUT0F	OUT0E	OUT0D	OUT0C	OUT0B	OUT0A	OUT09	OUT08	OUT07	OUT06	OUT05	OUT04	OUT03	OUT02	OUT01	OUT00
	拡張 I/O 出力 1 PORT *1	OUT1F	OUT1E	OUT1D	OUT1C	OUT1B	OUT1A	OUT19	OUT18	OUT17	OUT16	OUT15	OUT14	OUT13	OUT12	OUT11	OUT10
入力 PORT	汎用 I/O 入力 PORT	0	0	0	0	0	0	0	0	SIN3	SIN2	SIN1	SIN0	0	0	INT	IN0
	制御 I/O 入力 0 PORT	0	0	0	A軸 SRDY	0	0	0	Z軸 SRDY	0	0	0	Y軸 SRDY	0	0	0	X軸 SRDY
	拡張 I/O 入力 0 PORT	IN0F	IN0E	IN0D	IN0C	IN0B	IN0A	IN09	IN08	IN07	IN06	IN05	IN04	IN03	IN02	IN01	IN00
	拡張 I/O 入力 1 PORT *1	IN1F	IN1E	IN1D	IN1C	IN1B	IN1A	IN19	IN18	IN17	IN16	IN15	IN14	IN13	IN12	IN11	IN10

\*1 CB-52/3232/MIL のとき

・書き込み/読み出し (0: ノットアクティブ、1: アクティブ)

・OR書き込み (0: 現在の出力状態を維持、1: アクティブ)

・AND書き込み (0: ノットアクティブ、1: 現在の出力状態を維持)

・拡張 I/O PORT のアクセスには、本体から CB-52/3232-MIL または CB-53/1616-MIL の接続が必要です。

・SOUT3-SOUT0 は、読み出しのみ可能です。

## (2)コントローラドライバの I/O PORT

次の関数により I/O PORT の書き込みと読み出しができます。

関数	書き込み	読み出し
ユニット関数	<ul style="list-style-type: none"> <li>・ユニット DRIVE COMMAND ・ I/O 書き込み関数</li> <li>・ユニット I/O PORT 書き込み関数</li> <li>・ユニット I/O PORT OR 書き込み関数</li> <li>・ユニット I/O PORT AND 書き込み関数</li> </ul>	<ul style="list-style-type: none"> <li>・ユニット STATUS1 ・ I/O 読み出し関数</li> <li>・ユニット STATUS1 ・ パルスカウンタ ・ I/O 読み出し関数</li> <li>・ユニット I/O PORT 読み出し関数</li> </ul>
I/O PORT 関数	<ul style="list-style-type: none"> <li>・ I/O PORT 書き込み関数</li> <li>・ I/O PORT OR 書き込み関数</li> <li>・ I/O PORT AND 書き込み関数</li> </ul>	<ul style="list-style-type: none"> <li>・ I/O PORT 読み出し関数</li> </ul>

- ・ユニット関数により、出力 PORT への書き込み、入力 PORT からの読み出しができます。
- ・ I/O PORT 関数により、出力 PORT への書き込み、出力・入力 PORT からの読み出しができます。

## ● 2CD-7720

I/O PORT		D15	D14	D13	D12	D11	D10	D9	D8	D7	D6	D5	D4	D3	D2	D1	D0
出力 PORT	汎用 I/O 出力 PORT	0	0	0	0	0	0	0	0	SOUT3	SOUT2	SOUT1	SOUT0	0	0	OUT1	OUT0
	制御 I/O 入力 PORT	0	0	0	0	0	0	0	0	SIN3	SIN2	SIN1	SIN0	0	0	IN1	IN0
入力	汎用 I/O 出力 PORT	0	0	0	0	0	0	0	0	0	0	0	0	0	0	0	0
	制御 I/O 入力 PORT	0	0	0	0	0	0	0	0	0	0	0	0	0	0	0	0

- ・書き込み/読み出し (0: ノットアクティブ、1: アクティブ)
- ・OR書き込み (0: 現在の出力状態を維持、1: アクティブ)
- ・AND書き込み (0: ノットアクティブ、1: 現在の出力状態を維持)

- ・  $\overline{\text{SOUT3}}\text{--}\overline{\text{SOUT0}}$  は、読み出しのみ可能です。

## ● 2CD-7721

I/O PORT		D15	D14	D13	D12	D11	D10	D9	D8	D7	D6	D5	D4	D3	D2	D1	D0
出力 PORT	汎用 I/O 出力 PORT	0	0	0	0	0	0	0	0	SOUT3	SOUT2	SOUT1	SOUT0	0	0	OUT1	OUT0
	制御 I/O 出力 PORT	0	0	0	0	0	0	0	0	0	0	0	0	0	0	0	0
入力	汎用 I/O 入力 PORT	0	0	0	0	0	0	0	0	SIN3	SIN2	SIN1	SIN0	0	0	IN1	IN0
	制御 I/O 入力 PORT	0	0	0	0	0	0	0	0	0	0	0	0	0	0	0	0

- ・書き込み/読み出し (0: ノットアクティブ、1: アクティブ)
- ・OR書き込み (0: 現在の出力状態を維持、1: アクティブ)
- ・AND書き込み (0: ノットアクティブ、1: 現在の出力状態を維持)

- ・  $\overline{\text{SOUT3}}\text{--}\overline{\text{SOUT0}}$  は、読み出しのみ可能です。

## ● 2CD-7730

I/O PORT		D15	D14	D13	D12	D11	D10	D9	D8	D7	D6	D5	D4	D3	D2	D1	D0
出力 PORT	汎用 I/O 出力 PORT	0	0	0	0	0	0	0	0	SOUT3	SOUT2	SOUT1	SOUT0	0	0	OUT1	OUT0
	制御 I/O 出力 PORT	0	0	0	0	0	0	0	0	0	0	0	0	0	0	0	0
入力	汎用 I/O 入力 PORT	0	0	0	0	0	0	0	0	SIN3	SIN2	SIN1	SIN0	0	0	IN1	IN0
	制御 I/O 入力 PORT	0	0	0	0	0	0	0	0	0	0	0	0	0	0	0	0

- ・書き込み/読み出し (0: ノットアクティブ、1: アクティブ)
- ・OR書き込み (0: 現在の出力状態を維持、1: アクティブ)
- ・AND書き込み (0: ノットアクティブ、1: 現在の出力状態を維持)

- ・  $\overline{\text{SOUT3}}\text{--}\overline{\text{SOUT0}}$  は、読み出しのみ可能です。

## ● 2CD-7730G02

I/O PORT		D15	D14	D13	D12	D11	D10	D9	D8	D7	D6	D5	D4	D3	D2	D1	D0
出力 PORT	汎用I/O出力 PORT	0	0	0	0	$\overline{\text{SOUT3}}$	$\overline{\text{SOUT2}}$	$\overline{\text{SOUT1}}$	$\overline{\text{SOUT0}}$	$\overline{\text{OUT07}}$	$\overline{\text{OUT06}}$	$\overline{\text{OUT05}}$	$\overline{\text{OUT04}}$	$\overline{\text{OUT03}}$	$\overline{\text{OUT02}}$	$\overline{\text{OUT01}}$	$\overline{\text{OUT00}}$
入力 PORT	汎用I/O入力 PORT	0	0	0	0	$\overline{\text{SIN3}}$	$\overline{\text{SIN2}}$	$\overline{\text{SIN1}}$	$\overline{\text{SIN0}}$	$\overline{\text{IN07}}$	$\overline{\text{IN06}}$	$\overline{\text{IN05}}$	$\overline{\text{IN04}}$	$\overline{\text{IN03}}$	$\overline{\text{IN02}}$	$\overline{\text{IN01}}$	$\overline{\text{IN00}}$

- ・書き込み/読み出し (0: ノットアクティブ、1: アクティブ)
- ・OR書き込み (0: 現在の出力状態を維持、1: アクティブ)
- ・AND書き込み (0: ノットアクティブ、1: 現在の出力状態を維持)

・  $\overline{\text{SOUT3}}$ – $\overline{\text{SOUT0}}$  は、読み出しのみ可能です。

## ● 2CD-7740G01

I/O PORT		D15	D14	D13	D12	D11	D10	D9	D8	D7	D6	D5	D4	D3	D2	D1	D0
出力 PORT	汎用I/O出力 PORT	0	0	0	0	0	0	0	0	$\overline{\text{OUT07}}$	$\overline{\text{OUT06}}$	$\overline{\text{OUT05}}$	$\overline{\text{OUT04}}$	$\overline{\text{OUT03}}$	$\overline{\text{OUT02}}$	$\overline{\text{OUT01}}$	$\overline{\text{OUT00}}$
入力 PORT	汎用I/O入力 PORT	0	0	0	0	0	0	0	0	$\overline{\text{IN07}}$	$\overline{\text{IN06}}$	$\overline{\text{IN05}}$	$\overline{\text{IN04}}$	$\overline{\text{IN03}}$	$\overline{\text{IN02}}$	$\overline{\text{IN01}}$	$\overline{\text{IN00}}$

- ・書き込み/読み出し (0: ノットアクティブ、1: アクティブ)
- ・OR書き込み (0: 現在の出力状態を維持、1: アクティブ)
- ・AND書き込み (0: ノットアクティブ、1: 現在の出力状態を維持)

## (3)スレーブ I/O の I/O PORT

次の関数により I/O PORT の書き込みと読み出しができます。

関数	書き込み	読み出し
ユニット関数	<ul style="list-style-type: none"> <li>・ユニット I/O PORT 書き込み関数</li> <li>・ユニット I/O PORT OR 書き込み関数</li> <li>・ユニット I/O PORT AND 書き込み関数</li> </ul>	<ul style="list-style-type: none"> <li>・ユニット I/O PORT 読み出し関数</li> </ul>
I/O PORT 関数	<ul style="list-style-type: none"> <li>・I/O PORT 書き込み関数</li> <li>・I/O PORT OR 書き込み関数</li> <li>・I/O PORT AND 書き込み関数</li> </ul>	<ul style="list-style-type: none"> <li>・I/O PORT 読み出し関数</li> </ul>

・ユニット関数により、出力 PORT への書き込み、入力 PORT からの読み出しができます。

・I/O PORT 関数により、出力 PORT への書き込み、出力 PORT・入力 PORT からの読み出しができます。

I/O PORT		D15	D14	D13	D12	D11	D10	D9	D8	D7	D6	D5	D4	D3	D2	D1	D0
出力 PORT	汎用 I/O 出力 0 PORT	OUT0F	OUT0E	OUT0D	OUT0C	OUT0B	OUT0A	OUT09	OUT08	OUT07	OUT06	OUT05	OUT04	OUT03	OUT02	OUT01	OUT00
	汎用 I/O 出力 1 PORT *1	OUT1F	OUT1E	OUT1D	OUT1C	OUT1B	OUT1A	OUT19	OUT18	OUT17	OUT16	OUT15	OUT14	OUT13	OUT12	OUT11	OUT10
	拡張 I/O 出力 0 PORT	OUT0F	OUT0E	OUT0D	OUT0C	OUT0B	OUT0A	OUT09	OUT08	OUT07	OUT06	OUT05	OUT04	OUT03	OUT02	OUT01	OUT00
	拡張 I/O 出力 1 PORT *2	OUT1F	OUT1E	OUT1D	OUT1C	OUT1B	OUT1A	OUT19	OUT18	OUT17	OUT16	OUT15	OUT14	OUT13	OUT12	OUT11	OUT10
入力 PORT	汎用 I/O 入力 0 PORT	IN0F	IN0E	IN0D	IN0C	IN0B	IN0A	IN09	IN08	IN07	IN06	IN05	IN04	IN03	IN02	IN01	IN00
	汎用 I/O 入力 1 PORT *1	IN1F	IN1E	IN1D	IN1C	IN1B	IN1A	IN19	IN18	IN17	IN16	IN15	IN14	IN13	IN12	IN11	IN10
	拡張 I/O 入力 0 PORT	IN0F	IN0E	IN0D	IN0C	IN0B	IN0A	IN09	IN08	IN07	IN06	IN05	IN04	IN03	IN02	IN01	IN00
	拡張 I/O 入力 1 PORT *2	IN1F	IN1E	IN1D	IN1C	IN1B	IN1A	IN19	IN18	IN17	IN16	IN15	IN14	IN13	IN12	IN11	IN10

\*1 2CB-01v1/3232-MIL のとき

\*2 CB-52/3232-MIL のとき

・書き込み/読み出し (0: ノットアクティブ、1: アクティブ)

・OR書き込み (0: 現在の出力状態を維持、1: アクティブ)

・AND書き込み (0: ノットアクティブ、1: 現在の出力状態を維持)

・拡張 I/O PORT のアクセスには、本体から CB-52/3232-MIL または CB-53/1616-MIL の接続が必要です。

## ● I/O PORT のラッチ機能

スレーブ I/O ユニット上の 斜体 の入力信号にはラッチ機能があります。

I/O PORT ラッチエッジ選択書き込み関数により I/O PORT のラッチのエッジを設定します。

I/O PORT ラッチエッジ選択読み出し関数により I/O PORT のラッチのエッジの設定状態を読み出します。

I/O PORT		D15	D14	D13	D12	D11	D10	D9	D8	D7	D6	D5	D4	D3	D2	D1	D0
入力 PORT	汎用 I/O 入力 0 PORT	0	0	0	0	0	0	0	0	0	0	0	0	0	0	IN01LE	IN00LE
	汎用 I/O 入力 1 PORT	0	0	0	0	0	0	0	0	0	0	0	0	0	0	IN11LE	IN10LE

(IN11LE:  $\overline{IN11}$ のエッジ選択、IN10LE:  $\overline{IN10}$ のエッジ選択、IN01LE:  $\overline{IN01}$ のエッジ選択、IN00LE:  $\overline{IN00}$ のエッジ選択)  
(0: 立ち下がりエッジ、1: 立ち上がりエッジ)

I/O PORT ラッチクリア書き込み関数により I/O PORT のラッチデータをクリアします。

I/O PORT		D15	D14	D13	D12	D11	D10	D9	D8	D7	D6	D5	D4	D3	D2	D1	D0
入力 PORT	汎用 I/O 入力 0 PORT	0	0	0	0	0	0	0	0	0	0	0	0	0	0	IN01LC	IN00LC
	汎用 I/O 入力 1 PORT	0	0	0	0	0	0	0	0	0	0	0	0	0	0	IN11LC	IN10LC

(IN11LC:  $\overline{IN11}$ のラッチクリア、IN10LC:  $\overline{IN10}$ のラッチクリア、IN01LC:  $\overline{IN01}$ のラッチクリア、IN00LC:  $\overline{IN00}$ のラッチクリア)  
(0: クリアしない、1: クリアする)

I/O PORT ラッチデータ読み出し関数により I/O PORT のラッチデータを読み出します。

I/O PORT		D15	D14	D13	D12	D11	D10	D9	D8	D7	D6	D5	D4	D3	D2	D1	D0
入力 PORT	汎用 I/O 入力 0 PORT	0	0	0	0	0	0	0	0	0	0	0	0	0	0	IN01L	IN00L
	汎用 I/O 入力 1 PORT	0	0	0	0	0	0	0	0	0	0	0	0	0	0	IN11L	IN10L

(IN11L:  $\overline{IN11}$ のラッチ状態、IN10L:  $\overline{IN10}$ のラッチ状態、IN01L:  $\overline{IN01}$ のラッチ状態、IN00L:  $\overline{IN00}$ のラッチ状態)  
(0: エッジを未検出、1: エッジを検出)



## (4)スレーブ G ユニット、拡張 GI/O ユニットの I/O PORT

次の関数により I/O PORT の書き込みと読み出しができます。

関数	書き込み	読み出し
ユニット関数	ユニット I/O PORT 書き込み関数	ユニット I/O PORT 読み出し関数
I/O PORT 関数	I/O PORT 書き込み関数 I/O PORT OR 書き込み関数 I/O PORT AND 書き込み関数	I/O PORT 読み出し関数

- ・ユニット関数により、出力 PORT への書き込み、出力 PORT・入力 PORT からの読み出しができます。
- ・I/O PORT 関数により、出力 PORT への書き込み、出力 PORT・入力 PORT からの読み出しができます。
- ・拡張 GI/O ユニットが接続されていない場合、書き込み／読み出しはできません。

## ●スレーブ G ユニット 2CB-03/G4

I/O PORT		D15	D14	D13	D12	D11	D10	D9	D8	D7	D6	D5	D4	D3	D2	D1	D0
出力 PORT	拡張 G1/00出力0 PORT	サブユニットアドレス 0 拡張 G1/0 ユニットの参照															
	拡張 G1/00出力1 PORT																
	拡張 G1/00出力2 PORT																
	拡張 G1/00出力3 PORT																
	拡張 G1/01出力0 PORT	サブユニットアドレス 1 拡張 G1/0 ユニットの参照															
	拡張 G1/01出力1 PORT																
	拡張 G1/01出力2 PORT																
	拡張 G1/01出力3 PORT																
	拡張 G1/02出力0 PORT	サブユニットアドレス 2 拡張 G1/0 ユニットの参照															
	拡張 G1/02出力1 PORT																
	拡張 G1/02出力2 PORT																
	拡張 G1/02出力3 PORT																
拡張 G1/02出力0 PORT	サブユニットアドレス 3 拡張 G1/0 ユニットの参照																
拡張 G1/02出力1 PORT																	
拡張 G1/02出力2 PORT																	
拡張 G1/02出力3 PORT																	
入力 PORT	拡張 G1/00入力0 PORT	サブユニットアドレス 0 拡張 G1/0 ユニットの参照															
	拡張 G1/00入力1 PORT																
	拡張 G1/00入力2 PORT																
	拡張 G1/00入力3 PORT																
	拡張 G1/01入力0 PORT	サブユニットアドレス 1 拡張 G1/0 ユニットの参照															
	拡張 G1/01入力1 PORT																
	拡張 G1/01入力2 PORT																
	拡張 G1/01入力3 PORT																
	拡張 G1/02入力0 PORT	サブユニットアドレス 2 拡張 G1/0 ユニットの参照															
	拡張 G1/02入力1 PORT																
	拡張 G1/02入力2 PORT																
	拡張 G1/02入力3 PORT																
拡張 G1/03入力0 PORT	サブユニットアドレス 3 拡張 G1/0 ユニットの参照																
拡張 G1/03入力1 PORT																	
拡張 G1/03入力2 PORT																	
拡張 G1/03入力3 PORT																	

## ● 拡張 GI/O ユニット CB-56/GIO3232(デジタル入出力)

I/O PORT	D15	D14	D13	D12	D11	D10	D9	D8	D7	D6	D5	D4	D3	D2	D1	D0
出力 PORT	拡張GI/0n出力0 PORT	CHO OUT0F--OUT00														
	拡張GI/0n出力1 PORT	CH1 OUT1F--OUT10														
	拡張GI/0n出力2 PORT	0														
	拡張GI/0n出力3 PORT	0														
入力 PORT	拡張GI/0n入力0 PORT	CHO IN0F--IN00														
	拡張GI/0n入力1 PORT	CH1 IN1F--IN10														
	拡張GI/0n入力2 PORT	0														
	拡張GI/0n入力3 PORT	0														

- ・ nはサブユニットアドレスを表します。
- ・ 出力2, 3 PORTへの書き込みは無効です。
- ・ 入力2, 3 PORTからの読み出しは0が読み出されます。

## ● 拡張 GI/O ユニット CB-58/GAI4C16(アナログ入力)

I/O PORT	D15	D14	D13	D12	D11	D10	D9	D8	D7	D6	D5	D4	D3	D2	D1	D0
出力 PORT	拡張GI/0n出力0 PORT	0														
	拡張GI/0n出力1 PORT	0														
	拡張GI/0n出力2 PORT	0														
	拡張GI/0n出力3 PORT	0														
入力 PORT	拡張GI/0n入力0 PORT	CH0 D15--D0														
	拡張GI/0n入力1 PORT	CH1 D15--D0														
	拡張GI/0n入力2 PORT	CH2 D15--D0														
	拡張GI/0n入力3 PORT	CH3 D15--D0														

- ・ nはサブユニットアドレスを表します。
- ・ 出力PORTへの書き込みは無効です。出力PORTからの読み出しは0が読み出されます。
- ・ 入力PORTの読み出しは16ビットのデータが読み出されます。

## ● 拡張 GI/O ユニット CB-59/GAO4C16(アナログ出力)

I/O PORT	D15	D14	D13	D12	D11	D10	D9	D8	D7	D6	D5	D4	D3	D2	D1	D0
出力 PORT	拡張GI/0n出力0 PORT	CH0 D15--D0														
	拡張GI/0n出力1 PORT	CH1 D15--D0														
	拡張GI/0n出力2 PORT	CH2 D15--D0														
	拡張GI/0n出力3 PORT	CH3 D15--D0														
入力 PORT	拡張GI/0n入力0 PORT	0														
	拡張GI/0n入力1 PORT	0														
	拡張GI/0n入力2 PORT	0														
	拡張GI/0n入力3 PORT	0														

- ・ nはサブユニットアドレスを表します。
- ・ 入力PORTの読み出しは0が読み出されます。

## 6-3-2. その他の I/O PORT 機能

### (1) コントローラおよびコントローラドライバ本体の入力 PORT

#### ● 2C-7760, 2CD-7720, 2CD-7721, 2CD-7730

スレーブユニットに標準装備している汎用入力の  $\overline{\text{IN0}}$  信号および  $\overline{\text{IN1}}$  信号は、汎用 I/O 機能の他に、他の機能を割り付けることができます。

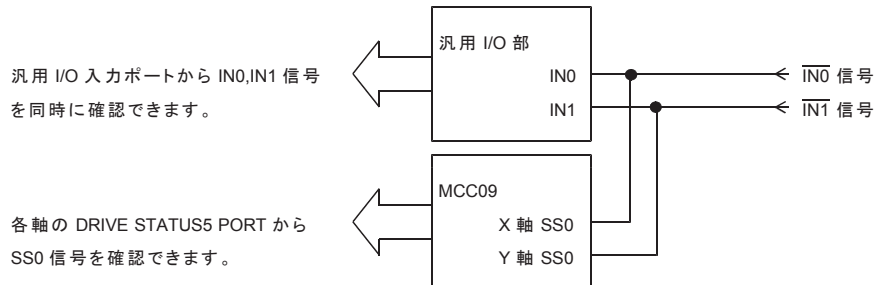

- ・ X 軸と Y 軸の SS0 信号は、SPEC INITIALIZE2 コマンドにより、各軸に次の機能を設定することができます。
  - 汎用入力信号として使用する
  - 減速停止信号として使用する
  - 即時停止信号として使用する

\*4 軸製品では応用機能により、 $\overline{\text{IN0}}$  信号および  $\overline{\text{IN1}}$  信号は Z 軸、A 軸にも割り付けることが可能です。

- ・ HARD INITIALIZE2 コマンドの GPIO2 信号を SS0 に設定し、COUNT LATCH SPEC SET コマンドにより、GPIO2(SS0 信号)をトリガ入力として、次の機能を使うことができます。
  - アドレスカウンタのラッチ信号
  - パルスカウンタのラッチ信号
  - パルス偏差カウンタのラッチ信号
 各カウンタには、ラッチタイミングによるカウンタクリア機能があります。  
 この SS0 信号のラッチ・クリア機能を使うことで、パソコンの OS や USB 通信などの遅れに影響を受けない、センサ入力( $\overline{\text{INx}}$  信号)を起点とした位置決め(自動停止)の応用が可能です。
- ・ SPEED CHANGE SPEC SET コマンド(応用機能)、INDEX CHANGE SPEC SET コマンド(応用機能)により、SS0 信号を外部トリガ信号として次の機能が使用できます。
  - SPEED RATE CHANGE の変更動作点
  - INDEX CHANGE の変更動作点
- ・ その他、PAUSE 機能の解除条件(同期機能)や、RAM 動作の JUMP および JUMP ENABLE 等、幅広い応用機能に使用することができます。

### ● 2CD-7730G02

スレーブユニットに標準装備している汎用入力の  $\overline{IN00} \sim \overline{IN07}$  信号は、汎用 I/O 機能の他に、他の機能を割り付けることができます。

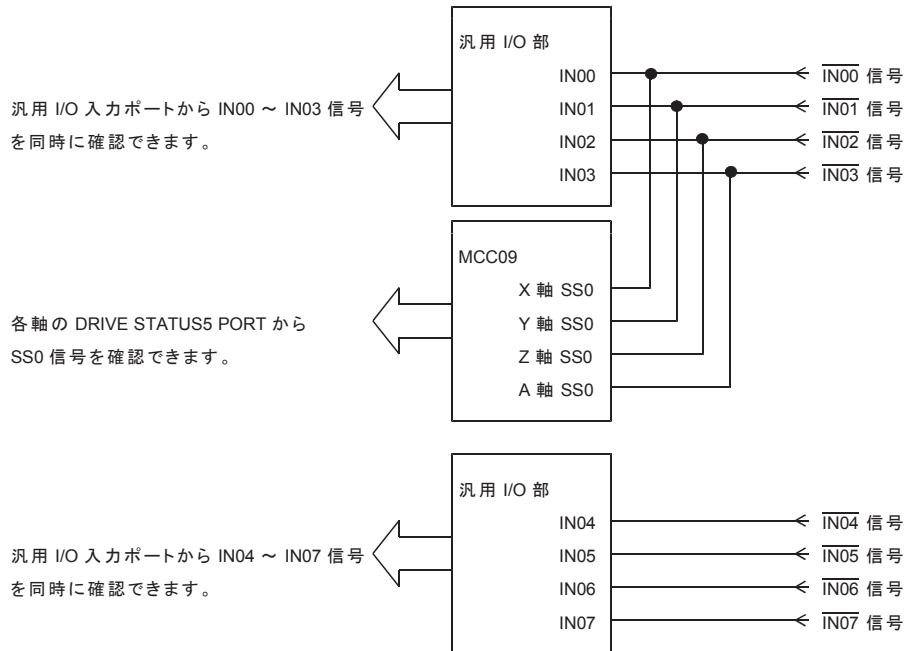

- ・ SS0 信号は、SPEC INITIALIZE2 コマンドにより、各軸に次の機能を設定することができます。
  - 汎用入力信号として使用する
  - 減速停止信号として使用する
  - 即時停止信号として使用する

\*応用機能により、 $\overline{IN00} \sim \overline{IN07}$  信号は各軸の信号にも割り付けることが可能です。

- ・ HARD INITIALIZE2 コマンドの GPIO2 信号を SS0 に設定し、COUNT LATCH SPEC SET コマンドにより、GPIO2(SS0 信号)をトリガ入力として、次の機能を使うことができます。
  - アドレスカウンタのラッチ信号
  - パルスカウンタのラッチ信号
  - パルス偏差カウンタのラッチ信号
 各カウンタには、ラッチタイミングによるカウンタクリア機能があります。  
 この SS0 信号のラッチ・クリア機能を使うことで、パソコンの OS や USB 通信などの遅れに影響を受けない、センサ入力(IN0x 信号)を起点とした位置決め(自動停止)の応用が可能です。
- ・ SPEED CHANGE SPEC SET コマンド(応用機能)、INDEX CHANGE SPEC SET コマンド(応用機能)により、SS0 信号を外部トリガ信号として次の機能が使用できます。
  - SPEED RATE CHANGE の変更動作点
  - INDEX CHANGE の変更動作点
- ・その他、PAUSE 機能の解除条件(同期機能)や、RAM 動作の JUMP および JUMP ENABLE 等、幅広い応用機能に使用することができます。

## (2) スレーブ I/O の入力信号ラッチ機能

アプリケーションからの読み出しサイクルに依存せずに、入力信号に変化があったことを捕らえる場合は、ラッチ機能が有効です。これにより、AL-II 通信や OS に依存するような入力信号の見逃しを防ぐことができます。

### ■ 汎用入力で読み出したとき

【 $\overline{IN00}$  を使用した例】

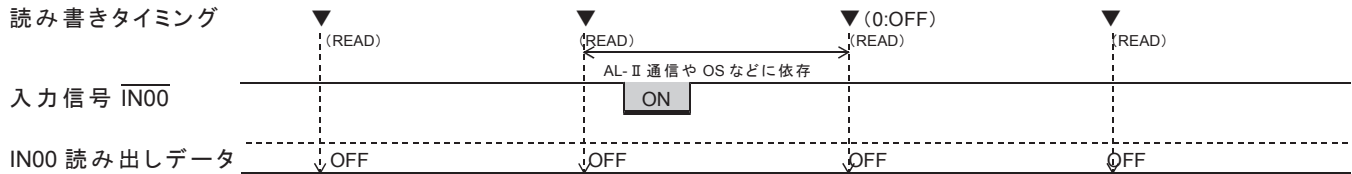

### ■ ラッチデータで読み出したとき（立ち下がリエッジの例）

【 $\overline{IN00}$  を使用した例】

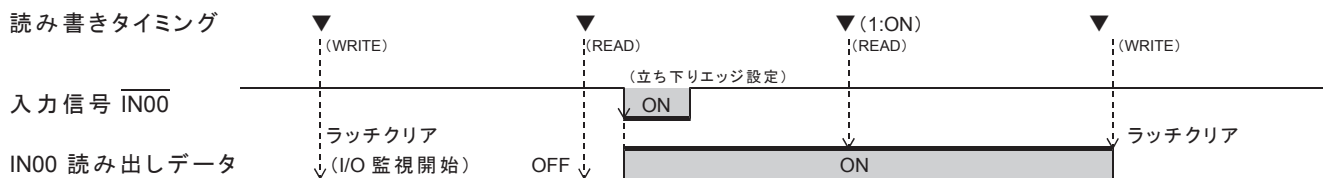

- ・スレーブの汎用 I/O の  $\overline{INx0}$  信号および  $\overline{INx1}$  信号にラッチ機能をサポートしています。
- ・I/O PORT ラッチクリア書き込み関数で、ラッチデータをクリアできます。

### ■ 入力信号ラッチのエッジ選択機能

- ・I/O PORT ラッチエッジ選択書き込み関数で、ラッチの立ち上がりまたは立ち下がリエッジがビット毎に選択できます。電源投入時の初期値は、入力信号の各ビットとも立ち下がリエッジでラッチします。

【 $\overline{IN00}$  を使用した例】

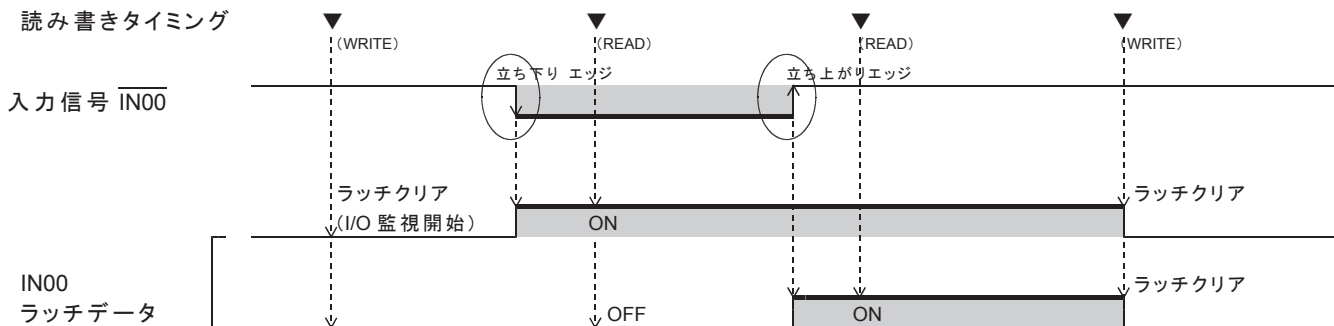

### (3) 出力 PORT

データ書き込みは、現在出力しているビットのアクティブレベルに影響を与えないような条件をアプリケーション側で管理しなければならない場合があります。

このような場合、AND 書き込みまたは OR 書き込みで設定すると、アプリケーション側では現在の出力状態を気にせず、変化したいビットだけ指定しながらデータを設定することができます。

使い分けについては、下記のアンダーラインをご覧ください。

#### ■ 出力信号の AND 書き込み機能

現在出力ポートで出力しているデータを AND データで書き込み、出力を ON/OFF することができます。

- ・あるビットの出力を OFF にする場合、AND で 0 を書き込みます。
- ・あるビットの出力を変化させない場合、AND で 1 を書き込みます。

①前データ	AND データ	②出力データ	備考
0	0	0	AND データ 0 は、前回の出力データ に関係なく、出力を OFF にします。
1	0	0	
0	1	0	AND データ 1 は、前回の出力データに関係なく、①
1	1	1	→②は変化しません。

#### ■ 出力信号の OR 書き込み機能

現在出力ポートで出力しているデータを OR データで書き込み、出力を ON/OFF することができます。

- ・あるビットの出力を変化させない場合、OR で 0 を書き込みます。
- ・あるビットの出力を ON にする場合、OR で 1 を書き込みます。

①前データ	OR データ	②出力データ	備考
0	0	0	OR データ 0 は、前回の出力データ に関係なく、①→②は変化しません。
1	0	1	
0	1	1	OR データ 1 は、前回の出力データに関係なく、出力を ON にします。
1	1	1	

## 6-4. スレーブ G ユニットと拡張 GI/O ユニット

### 6-4-1. スレーブ G ユニット 2CB-03/G4

スレーブ G ユニット 2CB-03/G4 には、デジタル入出力、アナログ入力、アナログ出力の各拡張 GI/O ユニートを自由な組み合わせで最大 4 台接続することができます。

アプリケーションからは、スレーブ G ユニットと各種拡張 GI/O ユニット間との通信の開始/停止を、拡張 GI/O 通信制御関数によって制御します。

拡張 GI/O 通信を開始させると、接続される拡張 GI/O ユニット毎に独立した 4 つのサイクリック通信(並行処理)が行われます。

- ・スレーブ G ユニットと拡張 GI/O ユニット間は、高速(約 60  $\mu$  s 毎)に I/O データが更新されます。
- ・サイクリック通信は 8 バイト固定単位です。
- この 8 バイト(64 点)単位における入出力 1 点単位(またはビット)の書き込み/読み出しの時間ずれはありません。

ユーザは、スレーブ G ユニットの I/O 領域にアクセスすることで、拡張 GI/O ユニットの入力または出力を制御します。

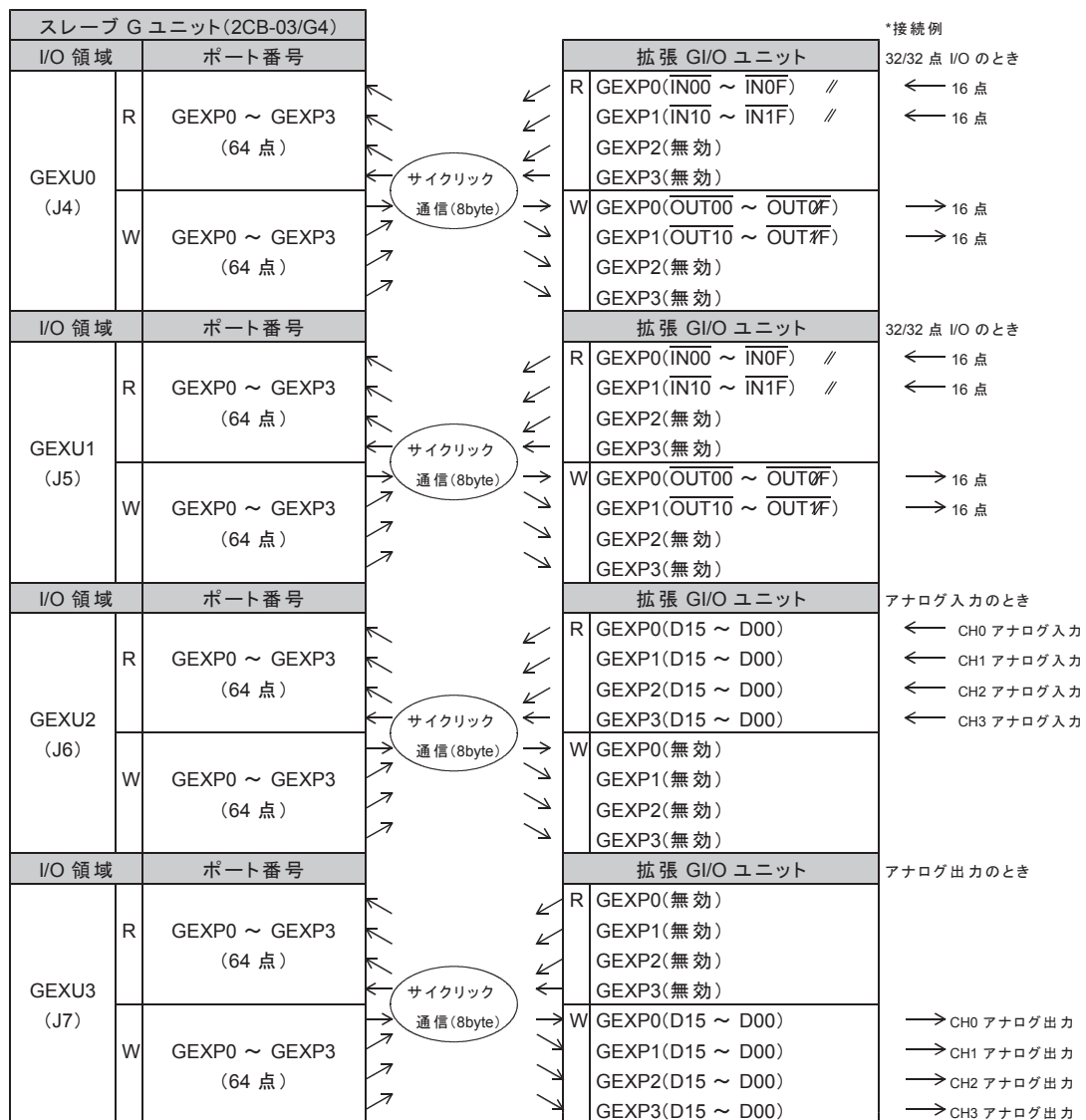

● スレーブ G ユニット内の拡張 GI/O ユニット領域(GEXUx)は、下記の接続により決まります。

- ・ GEXU0 …コネクタ J4 に接続した拡張 GI/O ユニットのデータ領域(入出力各 64 点)
- ・ GEXU1 …コネクタ J5 に接続した拡張 GI/O ユニットのデータ領域(入出力各 64 点)
- ・ GEXU2 …コネクタ J6 に接続した拡張 GI/O ユニットのデータ領域(入出力各 64 点)
- ・ GEXU3 …コネクタ J7 に接続した拡張 GI/O ユニットのデータ領域(入出力各 64 点)

## 6-4-2. 拡張 GI/O ユニット

### (1) CB-56/GIO3232

接続される拡張 GI/O ユニットがデジタル I/O のときは、スレーブ G ユニットの拡張 GI/O ユニット領域(GEXUx)は下記のデータとなります。

#### 【入力】

- ・ GEXP0 …  $\overline{\text{IN00}} \sim \overline{\text{IN0F}}$
  - ・ GEXP1 …  $\overline{\text{IN10}} \sim \overline{\text{IN1F}}$
  - ・ GEXP2 …  $\overline{\text{IN20}} \sim \overline{\text{IN2F}}$  (将来の拡張用)
  - ・ GEXP3 …  $\overline{\text{IN30}} \sim \overline{\text{IN3F}}$  (将来の拡張用)
- } 32 点入力  
} 64 点入力

#### 【出力】

- ・ GEXP0 …  $\overline{\text{OUT00}} \sim \overline{\text{OUT0F}}$
  - ・ GEXP1 …  $\overline{\text{OUT10}} \sim \overline{\text{OUT1F}}$
  - ・ GEXP2 …  $\overline{\text{OUT20}} \sim \overline{\text{OUT2F}}$  (将来の拡張用)
  - ・ GEXP3 …  $\overline{\text{OUT30}} \sim \overline{\text{OUT3F}}$  (将来の拡張用)
- } 32 点出力  
} 64 点出力

### (2) CB-58/GIA4C16

接続される拡張 GI/O ユニットがアナログ入力の場合は、スレーブ G ユニットの拡張 GI/O ユニット領域(GEXUx)は下記のデータとなります。

#### 【入力】

- ・ GEXP0 … アナログ入力 CH0(AI\_0)の 16 ビットデータ
- ・ GEXP1 … アナログ入力 CH1(AI\_1)の 16 ビットデータ
- ・ GEXP2 … アナログ入力 CH2(AI\_2)の 16 ビットデータ
- ・ GEXP3 … アナログ入力 CH3(AI\_3)の 16 ビットデータ

#### 【出力】

- ・ GEXP0 … 無効
- ・ GEXP1 … 無効
- ・ GEXP2 … 無効
- ・ GEXP3 … 無効

### (3) CB-59/GIO4C16

接続される拡張 GI/O ユニットがアナログ出力の場合は、スレーブ G ユニットの拡張 GI/O ユニット領域(GEXUx)は下記のデータとなります。

#### 【入力】

- ・ GEXP0 … 無効 (0 が読み出されます。)
- ・ GEXP1 … 無効 (0 が読み出されます。)
- ・ GEXP2 … 無効 (0 が読み出されます。)
- ・ GEXP3 … 無効 (0 が読み出されます。)

#### 【出力】

- ・ GEXP0 … アナログ出力 CH0(AO\_0)の 16 ビットデータ
- ・ GEXP1 … アナログ出力 CH1(AO\_1)の 16 ビットデータ
- ・ GEXP2 … アナログ出力 CH2(AO\_2)の 16 ビットデータ
- ・ GEXP3 … アナログ出力 CH3(AO\_3)の 16 ビットデータ

\*各 I/O PORT の詳細については、6-3-1.(3)章をご覧ください。



### 6-4-3. 拡張 G/I/O ユニットのアナログ入出力データ

アナログ入力電圧およびアナログ出力電圧と変換データとの関係は次式で表されます。

$$\text{電圧値} = \frac{10\text{V} \times \text{変換データ}}{\text{分解能}(32768)}$$

・電圧値が負数のときは、変換データは2の補数表現です。

#### ■ アナログ入力電圧と変換データ

<読み出し変換データ>

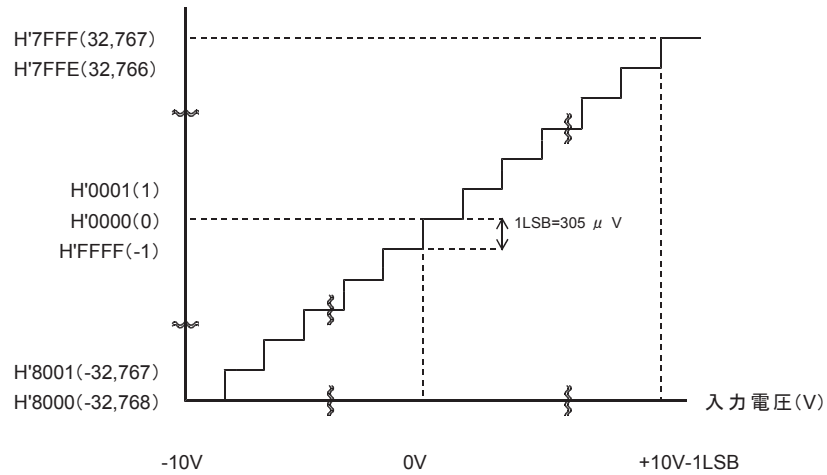

#### ■ 設定データとアナログ出力変換電圧

<設定データ>

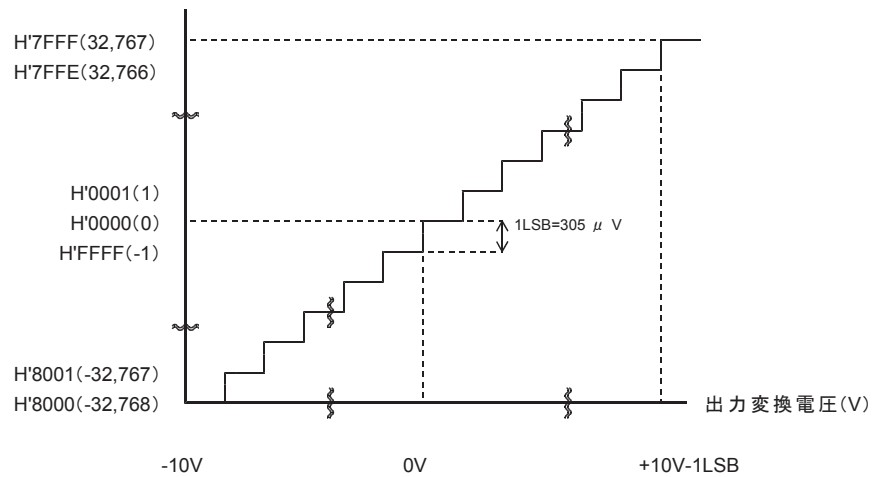

## 7. 付録

## 7-1. 初期仕様一覧

## (1) 基本設定

項目	初期仕様	対応関数/コマンド
<b>■パルス出力機能</b>		
パルス出力方式	独立方向出力	SPEC INITIALIZE1 コマンド
パルス出力マスク	マスクしない	
<b>■LIMIT 停止機能</b>		
CWLM 信号入力機能	+方向の LIMIT 即時停止入力	SPEC INITIALIZE2 コマンド
CCWLM 信号入力機能	-方向の LIMIT 即時停止入力	
<b>■RDYINT 仕様</b>		
RDYINT 出力仕様	DRVEND 検出で RDYINT=1 にする	SPEC INITIALIZE2 コマンド
<b>■センサ機能(応用)</b>		
SS0 機能	汎用入力	SPEC INITIALIZE2 コマンド
<b>■サーボ対応機能</b>		
DRST 信号出力機能	汎用出力	SPEC INITIALIZE3 コマンド
DEND/PO 信号入力機能	汎用入力	
DALM 信号入力機能	汎用入力	
<b>■同期スタート機能(応用)</b>		
STBY 解除条件	PAUSE=0 で解除	SPEC INITIALIZE3 コマンド
<b>■自動減速停止機能(応用)</b>		
DOWN PULSE マスク	マスクしない	SPEC INITIALIZE3 コマンド
<b>■エラー出力要因</b>		
COMMAND ERROR	マスクしない	ERROR STATUS MASK コマンド
FSSTOP ERROR	マスクする	
SLSTOP ERROR	マスクする	
ORIGIN ERROR	マスクする	
DOWN PULSE ERROR	マスクする	
CPP STOP ERROR	マスクしない	
EXT PULSE ERROR	マスクしない	
FSEND ERROR	マスクしない	
LSEND ERROR	マスクする	
SSEND ERROR	マスクする	
ORIGINEND ERROR	マスクする	
ADDRESS_OVF ERROR	マスクする	
DALM ERROR	マスクする	
DRST ERROR	マスクする	
<b>■アドレスカウンタ</b>		
カウントパルス	自軸発生パルス	ADDRESS COUNTER INITIALIZE1 コマンド
エンコーダ入力パルスカウント方法	1 週倍	
外部パルス出力のアクティブ幅	1 $\mu$ s	
ADRINT 出力仕様	レベルラッチ	
ADRINT スルー時最小出力幅	200ns	
COMP 合成出力選択	論理和(OR)	
COMP1 クリア機能	クリアしない	
COMP1 自動加算機能	加算再設定しない	
COMP1,2,3 INT ENABLE	出力しない	
COMP1,2,3 STOP ENABLE	停止しない	
COMP1,2,3 STOP TYPE	即時停止	ADDRESS COUNTER INITIALIZE2 コマンド
COMP2,3 検出条件	=(-一致)	
カウンタ値	H'0000_0000	
COMP1 自動加算値	H'0000_0000	
COMP2,3 検出条件	=(-一致)	ADDRESS COUNTER PRESET コマンド
COMP2,3 検出条件	=(-一致)	
COMP1 自動加算値	H'0000_0000	ADRINT COMPARE REGISTER1,2,3 SET ADRINT COMP ADD DATA SET コマンド
COMP1 自動加算値	H'0000_0000	

〈基本設定続き〉

項目	初期仕様	対応関数/コマンド
<b>■パルスカウンタ</b>		
カウントパルス	自軸出力パルス	PULSE COUNTER INITIALIZE1 コマンド
エンコーダ入力パルスカウント方法	1 逓倍	
カウント開始タイミング	常時カウント	
CNTINT 出力仕様	レベルラッチ	
CNTINT スルー時最小出力幅	200ns	
COMP 合成出力選択	論理和(OR)	
COMP1 クリア機能	クリアしない	
COMP1 自動加算機能	加算再設定しない	
COMP1,2,3 INT ENABLE	出力しない	PULSE COUNTER INITIALIZE2 コマンド
COMP1,2,3 STOP ENABLE	停止しない	
COMP1,2,3 STOP TYPE	即時停止	
COMP2,3 検出条件	≡(一致)	PULSE COUNTER PRESET コマンド CNTINT COMPARE REGISTER1,2,3 SET CNTINT COMP ADD DATA SET コマンド
カウンタ値	H'0000_0000	
COMP A REGISTER 値(1,2,3)	H'8000_0000	
COMP1 自動加算値	H'0000_0000	
<b>■パルス偏差カウンタ</b>		
カウントパルス 1	自軸エンコーダ入力パルス	DFL COUNTER INITIALIZE1 コマンド
カウントパルス 2	自軸出力パルス	
エンコーダ入力パルスカウント方法	1 逓倍	
カウント開始タイミング	常時カウント	
カウント終了タイミング	終了しない	
DFLINT 出力仕様	レベルラッチ	
DFLINT スルー時最小出力幅	200ns	
COMP 合成出力選択	論理和(OR)	
COMP1 クリア機能	クリアしない	DFL COUNTER INITIALIZE2 コマンド
COMP1 自動加算機能	加算再設定しない	
COMP1,2,3 INT ENABLE	出力しない	
COMP1,2,3 STOP ENABLE	停止しない	
COMP1,2,3 STOP TYPE	即時停止	
COMP1,2,3 比較方法	カウンタ値を絶対値に変換して比較する	
COMP2 検出条件	≥ COMP2	
COMP3 検出条件	≤ COMP3	
カウントパルス分周数	0 (分周なし)	DFL COUNTER INITIALIZE3 コマンド
カウンタ値	H'0000	DFL COUNTER PRESET コマンド
COMP A REGISTER 値(1,2,3)	H'8000	DFLINT COMPARE REGISTER1,2,3 SET
COMP1 自動加算値	H'0000	DFLINT COMP ADD DATA SET コマンド

## (2) 基本ドライブパラメータ

項目	初期仕様	対応関数/コマンド
■ 第1パルス出力周期 (FSPD)	5,000Hz(200 $\mu$ s)	SPEED・RATE 関数
■ 加減速パラメータ		
最高速度	3,000Hz	SPEED・RATE 関数
開始速度	300Hz	
終了速度	300Hz	
加速カーブ S 字変速領域 (SUAREA)	変速領域なし	
減速カーブ S 字変速領域 (SDAREA)	変速領域なし	
加速カーブ S 字変速領域 (SUH)	変速領域なし	
減速カーブ S 字変速領域 (SDH)	変速領域なし	
加速時定数 (URATE)	100ms/kHz	
減速時定数 (DRATE)	100ms/kHz	
速度倍率 (RESOL)	1 (No.3)	
■ JOG パラメータ		
JOG パルス速度	300Hz	JSPD SET コマンド
JOG パルス数	1PULSE	JOG PULSE SET コマンド
■ ORIGIN パラメータ		
ORG START DIR	-(CCW)方向 $\overline{\text{ORG}}$ 信号と $\pm$ ZORG 信号の論理和(OR)	ORIGIN SPEC SET 関数
PULSE SENSOR TYPE	機械原点信号のエッジを検出して工程を終了する	
SENSOR ERROR TYPE	エラー終了する	
ERROR PULSE ERROR ENABLE	ERROR PULSE ERROR 検出機能 無効	
AUTO DRST ENABLE	DRST 信号を出力しない	
SCAN MARGIN ENABLE	SCAN 工程時に MARGIN PULSE を入れない	
ORG SIGNAL TYPE	ORG 信号	
NORG SIGNAL TYPE	NORG 信号	
MARGIN PULSE	5 パルス	ORIGIN MARGIN PULSE SET 関数
LIMIT DELAY TIME	300ms	ORIGIN DELAY SET 関数
SCAN DELAY TIME	50ms	
PULSE DELAY TIME	20ms	
CSCAN ERROR PULSE	65,535 パルス	ORIGIN ERROR PULSE SET 関数
PULSE ERROR PULSE	65,535 パルス	
OFFSET PULSE	100 パルス	ORIGIN OFFSET PULSE SET 関数
PRESET PULSE	0 パルス	ORIGIN PRESET PULSE SET 関数

## 7-2.関数一覧

種別	名称	記号	ページ
	説明		
長 短 軸	RESULT構造体 関数を実行した結果を格納する。	MC07_S_RESULT	32
	コマンドデータ構造体 DRIVE COMMAND PORT、DRIVE DATA1 PORT、DRIVE DATA2 PORTに書き込むデータを格納する。	MC07_S_COMMAND_DATA	35
長 短 軸	ステータスデータ構造体 DRIVE STATUS1 PORT、DRIVE DATA1 PORT、DRIVE DATA2 PORTから読み出した内容を格納する。	MC07_S_STATUS_DATA	36
	スレーブ情報構造体 AL-Ⅱ通信に接続される全スレーブユニットのタイプを格納する。	MC07_S_SLAVE_INFO	37
マ シ ン	環境設定関数 AL-Ⅱ通信に接続されている全スレーブユニットを対象に環境設定を行う。	MC07_Environment	39
	スレーブ情報読み出し関数 AL-Ⅱ通信に接続されている全スレーブユニットのタイプを読み出す。	MC07_ReadUnitInfo	40
	AL-Ⅱ通信エラー累計回数読み出し関数 AL-Ⅱ通信のエラー累計回数を読み出す。	MC07_ErrCount	41
	AL-Ⅱ通信エラー累計回数クリア関数 AL-Ⅱ通信のエラー累計回数を0にクリアする。	MC07_ClrErrCount	42
	ユニットオープン関数 指定ユニット番号でユニットオープンし、引数 <i>phUnit</i> の変数にユニットハンドルを格納する。	MC07_UOpen	43
	ユニットクローズ関数 指定されたユニットをクローズする。	MC07_UClose	44
マ シ ン	ユニット動作エラークリア関数 指定ユニットに対し、指定された軸の動作エラークリア処理を一括で行う。	MC07_UClrError	45
	拡張ユニット通信設定関数 指定されたユニットと拡張ユニット間の通信設定を行う。	MC07_UWExUnitCommMode	46
	拡張ユニット通信制御関数 指定されたユニットと拡張ユニット間の通信を制御する。	MC07_UWExUnitCommControl	47
	拡張ユニット通信ステータス読み出し関数 指定されたユニットと拡張ユニット間の通信の状態を読み出す。	MC07_URExUnitCommStatus	48
	拡張ユニット通信設定読み出し関数 指定されたユニットと拡張ユニット間の通信設定を読み出す。	MC07_URExUnitCommMode	49
	拡張G1/0ユニット通信制御関数 指定されたスレーブGユニットと拡張G1/0ユニット間の通信を制御する。	MC07_UWGExUnitCommControl	50
	拡張G1/0ユニット通信ステータス読み出し関数 指定されたユニットと拡張G1/0ユニット間の通信の状態を読み出す。	MC07_URGExUnitCommStatus	51
	ユニットステータス構造体 ユニットのステータスの内容を格納する。	MC07_S_UNIT_STATUS	52
	ユニットステータス構造体(6軸) 6軸ユニットのステータスの内容を格納する。	MC07_S_UNIT_STATUS_6	53
	ユニットコマンド構造体 ユニットのコマンドを格納する。	MC07_S_UNIT_COMMAND	54
マ シ ン	入力PORT構造体 ユニットの入力PORTから読み出された内容を格納する。	MC07_S_IN_PORT	55
	出力PORT構造体 ユニットの出力PORTに書き込むデータ、OR書き込みデータ、AND書き込みデータを格納する。	MC07_S_OUT_PORT	58
	ユニットDRIVE COMMAND・I/O書き込み関数 指定されたユニットに対し、各軸のデータ、コマンド、各I/O PORTデータの書き込みを一括で行う。	MC07_UWDriveIo	60
	ユニットDRIVE COMMAND書き込み/読み出し関数 指定されたユニットに対し、各軸のデータ、コマンドを書き込み、読み出しする順の処理を一括で行う。	MC07_UWRDrive	62
	ユニットSTATUS1・I/O読み出し関数 指定されたユニットに対し、各軸のSTATUS1 PORT、I/O PORTの読み出しを一括で行う。	MC07_URStatus1Io	63
	ユニットSTATUS1・I/O読み出し関数(6軸) 指定された6軸ユニットに対し、各軸のSTATUS1 PORT、I/O PORTの読み出しを一括で行う。	MC07_URStatus1Io_6	64

種別	名称	記号	ページ	
	説明			
K ヤ ハ ト ム シ リ ロ	ユニットSTATUS1・パルスカウンタ・I/O読み出し関数 指定されたユニットに対し、各軸のSTATUS1 PORT、パルスカウンタ値、I/O PORTの読み出しを一括で行う。	MC07_URStatus1PcntIo	65	
	ユニットSTATUS1・パルスカウンタ・I/O読み出し関数(6軸) 指定されたユニットに対し、各軸のSTATUS1 PORT、パルスカウンタ値、I/O PORTの読み出しを一括で行う。	MC07_URStatus1PcntIo_6	66	
	ユニットI/O PORT書き込み関数 指定されたユニットに対し、各I/O PORT毎の個別データを書き込む。	MC07_UPortOUT	67	
	ユニットI/O PORT OR書き込み関数 指定されたユニットに対し、各I/O PORT毎の個別データをOR書き込む。	MC07_UPortOrOUT	68	
	ユニットI/O PORT AND書き込み関数 指定されたユニットに対し、各I/O PORT毎の個別データをAND書き込む。	MC07_UPortAndOUT	69	
	ユニットI/O PORT読み出し関数 指定されたユニットに対し、各I/O PORTの内容を一括で読み出す。	MC07_UPortIn	70	
	K ヤ シ ト	デバイスオープン関数 指定ユニット番号、軸でデバイスオープンし、引数 $phDev$ の変数にデバイスハンドルを格納する。	MC07_BOpen	71
デバイスクローズ関数 指定されたデバイスをクローズする。		MC07_BClose	72	
動作エラークリア関数 指定されたデバイスの動作エラーをクリアする。		MC07_ClrError	73	
DRIVE COMMAND 32ビット書き込み関数 指定デバイスのDRIVE DATA1 PORT、DRIVE DATA2 PORTにデータを書き込んだ後コマンドを書き込む。		MC07_LWDrive	76	
DRIVE COMMAND PORT書き込み関数 指定デバイスのDRIVE COMMAND PORTにコマンドを書き込む。		MC07_BWDriveCommand	77	
DRIVE STATUS1 PORT読み出し関数 指定デバイスのDRIVE STATUS1 PORTを読み出す。		MC07_BRStatus1	78	
DRIVE STATUS2 PORT読み出し関数 指定デバイスのDRIVE STATUS2 PORTを読み出す。		MC07_BRStatus2	82	
DRIVE STATUS3 PORT読み出し関数 指定デバイスのDRIVE STATUS3 PORTを読み出す。		MC07_BRStatus3	84	
DRIVE STATUS4 PORT読み出し関数 指定デバイスのDRIVE STATUS4 PORTを読み出す。		MC07_BRStatus4	85	
DRIVE STATUS5 PORT読み出し関数 指定デバイスのDRIVE STATUS5 PORTを読み出す。		MC07_BRStatus5	87	
STATUS PORT バッファ読み出し関数 指定デバイスのDRIVE STATUS1, STATUS2, STATUS3, STATUS4, STATUS5 PORT, ORIGIN STATUSを読み出す。		MC07_BRStatusBuf	90	
DRIVE COMMAND 32ビット書き込み/読み出し関数 指定デバイスのDRIVE DATA, COMMAND PORTにデータ、コマンドを書き込み、DRIVE DATA PORTを読み出す。		MC07_LWDrive	91	
DRIVE COMMAND PORT書き込み/読み出し関数 指定デバイスのDRIVE COMMAND PORTにコマンドを書き込み、DRIVE DATA PORTを読み出す。		MC07_BWDrive	92	
DEVICE I/O書き込み関数 指定デバイスのDEVICE I/Oへのデータを書き込む。		MC07_WriteDeviceIo	93	
DEVICE I/O読み出し関数 指定デバイスのDEVICE I/Oの現在の状態を読み出す。		MC07_WriteDeviceIo	94	
NOP DATA PORT読み出し関数 指定デバイスのNOP DATA PORTを読み出す。		MC07_BRNopData	95	
I A W		READY WAIT関数 指定デバイスがREADY (STATUS1 BUSY BIT=0) まで待機し、最大待ち時間を超えるとエラー終了する。	MC07_BWaitDriveCommand	96
		WAIT状態読み出し関数 指定デバイスのWAIT状態を返す。	MC07_BIsWait	97
		WAIT中止関数 指定デバイスのREADY WAIT関数またはCOMREG NOT FULL WAIT関数の実行を中止する。	MC07_BBreakWait	98
D E E P S		SPEED・RATE構造体 SPEED・RATEセット関数で使用する。	MC07_S_SPEED_RATE	99
	SPEED・RATEセット関数 指定のRESOL No.とSPEED・RATE構造体を元にSPEEDパラメータ設定、加減速時定数(RATE)設定を実行する。	MC07_SetSpeedRate	101	
	SPEED・RATE読み出し関数 指定デバイスからSPEEDパラメータ、加減速時定数設定を読み出し、SPEED・RATE構造体に格納する。	MC07_ReadSpeedRate	102	

種別	名称	記号	ページ	
	説明			
POSITION 座標	POSITION構造体 X・Y座標を指定するときに使用する。	MC07_S_XY_POSITION	103	
	2軸相対アドレス直線補間ドライブ関数 相対アドレスで指定された目的地まで任意2軸直線補間ドライブを行う。	MC07_IncStrCp	104	
	2軸相対アドレス円弧補間ドライブ関数 相対アドレスで指定された目的地まで任意2軸円弧補間ドライブを行う。	MC07_IncCirCp	106	
	円の中心点ゲット関数 円弧の通過点相対アドレス、目的地相対アドレスを元に中心点相対アドレス、回転方向を求める。	MC07_GetCirCenterPosition	108	
	相対アドレス変換関数 指定された絶対アドレスを相対アドレス(絶対アドレス - 現在位置)に変換する。	MC07_IncFromAbs	109	
	ORIGIN 原点	ORIGINドライブパラメータ構造体 ORIGINドライブパラメータ読み出し関数で読み出した内容を格納する。	MC07_TAG_S_ORG_PARAM	110
ORIGINドライブステータス読み出し関数 ORIGIN STATUSの内容を読み出す。		MC07_ReadOrgStatus	111	
ORIGIN SPEC SET関数 ORIGINドライブの動作仕様を設定する。		MC07_SetOrgSpec	113	
ORIGIN MARGIN PULSE SET関数 ORIGINドライブの機械原点信号検出後のMARGINパルス数を設定する。		MC07_SetOrgMarginPulse	116	
ORIGIN DELAY SET関数 ORIGINドライブの各工程後で挿入するDELAYを設定する。		MC07_SetOrgDelay	117	
ORIGIN ERROR PULSE SET関数 CONSTANT SCAN工程時および1PULSE送り工程時にエラー判定する各最大パルス数を設定する。		MC07_SetOrgErrorPulse	118	
ORIGIN OFFSET PULSE SET関数 機械原点近傍アドレスのOFFSETパルス数を設定する。		MC07_SetOrgOffsetPulse	119	
ORIGIN PRESET PULSE SET関数 機械原点検出終了後に実行するORIGINドライブのPRESETパルスを設定する。		MC07_SetOrgPresetPulse	120	
ORIGINドライブパラメータ読み出し関数 設定されたORIGINドライブパラメータを読み出し、ORIGINドライブパラメータ構造体に格納する。		MC07_ReadOrgParam	121	
ORIGIN FLAG RESET関数 ORIGIN FLAGをRESETする。		MC07_ResetOrgFlag	122	
ORIGINドライブ関数 指定された機械原点の型式に従いORIGINドライブを行う。		MC07_Org	123	
I/O ポート		I/O PORTオープン関数 拡張・汎用・制御I/O PORTをオープンし、引数 $phPort$ の変数にPORTハンドルを格納する。	MC07_BPortOpen	124
		I/O PORTクローズ関数 指定された拡張・汎用・制御I/O PORTをクローズする。	MC07_BPortClose	126
		I/O PORT書き込み関数 指定された拡張・汎用・制御・GユニットのI/O PORTにデータを書き込む。	MC07_BPortOut	127
	I/O PORT OR書き込み関数 指定された拡張・汎用・制御・GユニットのI/O PORTにORデータを書き込む。	MC07_BPortOrOut	128	
	I/O PORT AND書き込み関数 指定された拡張・汎用・制御・GユニットのI/O PORTにANDデータを書き込む。	MC07_BPortAndOut	129	
	I/O PORT読み出し関数 指定された拡張・汎用・制御・GユニットのI/O PORTのデータを読み出す。	MC07_BPortIn	130	
	I/O PORTラッチエッジ選択書き込み関数 指定された汎用I/O PORTのラッチのエッジを設定する。	MC07_BWLatchEdge	131	
	I/O PORTラッチエッジ選択読み出し関数 指定された汎用I/O PORTのラッチのエッジの設定を読み出す。	MC07_BRLatchEdge	132	
	I/O PORTラッチクリア書き込み関数 指定された汎用I/O PORTのラッチデータをクリアする。	MC07_BWLatchClr	133	
	I/O PORTラッチデータ読み出し関数 指定された汎用I/O PORTのラッチデータを読み出す。	MC07_BRLatchData	134	

## 7-3.コマンド一覧

## (1) 汎用コマンド

種別	コマンド名	コマンドコード	ページ
汎用 ポート 電源	NO OPERATION 機能なし	H' 00	158
	SPEC INITIALIZE1 ドライブパルスの出力仕様の設定	H' 01	135
	SPEC INITIALIZE2 CWLM, GCWLM, SSOの設定	H' 02	136
	SPEC INITIALIZE3 DRST, DEND/PO, DALMの設定	H' 03	138
	JSPD SET JOGドライブのパルス速度の設定	H' 0C	142
	JOG PULSE SET JOGドライブのパルス数の設定	H' 0D	143
	+JOG +方向JOGドライブの実行	H' 10	144
	-JOG -方向JOGドライブの実行	H' 11	145
	+SCAN +方向SCANドライブの実行	H' 12	146
	-SCAN -方向SCANドライブの実行	H' 13	146
	INC INDEX 相対アドレスINDEXドライブの実行	H' 14	147
	ABS INDEX 絶対アドレスINDEXドライブの実行	H' 15	148
	+JSPD SCAN +方向JSPD SCANドライブの実行	H' 16	145
	-JSPD SCAN -方向JSPD SCANドライブの実行	H' 17	145
	SERVO RESET DRST信号出力に10ms間アクティブを出力	H' 1F	151



## (2) 特殊コマンド

種別	コマンド名	コマンドコード	ページ
	説明		
△ ハ ト ロ タ キ	ADDRESS COUNTER PRESET アドレスカウンタの現在位置設定	H' 80	164
	ADDRESS COUNTER INITIALIZE1 アドレスカウンタの各機能の設定	H' 81	159
	ADDRESS COUNTER INITIALIZE2 アドレスカウンタの各機能の設定	H' 82	162
	ADRINT COMPARE REGISTER1 SET ADRINTのコンペアレジスタ1の設定	H' 88	165
	ADRINT COMPARE REGISTER2 SET ADRINTのコンペアレジスタ2の設定	H' 89	165
	ADRINT COMPARE REGISTER3 SET ADRINTのコンペアレジスタ3の設定	H' 8A	165
	ADRINT COMP1 ADD DATA SET ADRINTのCOMP1 ADDデータの設定	H' 8C	166
	PULSE COUNTER PRESET パルスカウンタのカウント初期値の設定	H' 90	172
	PULSE COUNTER INITIALIZE1 パルスカウンタの各機能の設定	H' 91	167
	PULSE COUNTER INITIALIZE2 パルスカウンタの各機能の設定	H' 92	170
	CNTINT COMPARE REGISTER1 SET CNTINTのコンペアレジスタ1の設定	H' 98	173
	CNTINT COMPARE REGISTER2 SET CNTINTのコンペアレジスタ2の設定	H' 99	173
	CNTINT COMPARE REGISTER3 SET CNTINTのコンペアレジスタ3の設定	H' 9A	173
	CNTINT COMP1 ADD DATA SET CNTINTのCOMP1 ADDデータの設定	H' 9C	174
	DFL COUNTER PRESET パルス偏差カウンタのカウント初期値の設定	H' A0	183
	DFL COUNTER INITIALIZE1 パルス偏差カウンタの各機能の設定	H' A1	175
	DFL COUNTER INITIALIZE2 パルス偏差カウンタの各機能の設定	H' A2	178
	DFL COUNTER INITIALIZE3 パルス偏差カウンタの各機能の設定	H' A3	181
	DFLINT COMPARE REGISTER1 SET DFLINTのコンペアレジスタ1の設定	H' A8	184
	DFLINT COMPARE REGISTER2 SET DFLINTのコンペアレジスタ2の設定	H' A9	184
	DFLINT COMPARE REGISTER3 SET DFLINTのコンペアレジスタ3の設定	H' AA	184
	DFLINT COMP1 ADD DATA SET DFLINTのCOMP1 ADDデータの設定	H' AC	185
	ERROR STATUS READ ERROR STATUSの読み出し	H' D1	153
	MCC SPEED READ ドライブパルス速度の読み出し	H' D4	155
	MCC SET DATA READ 設定データの読み出し	H' D5	156

種別	コマンド名	コマンドコード	ページ
	説明		
ハ ト 口 遊 弊	ADDRESS COUNTER READ アドレスカウンタの読み出し	H' D8	186
	PULSE COUNTER READ パルスカウンタの読み出し	H' D9	186
	DFL COUNTER READ パルス偏差カウンタの読み出し	H' DA	186
	ERROR STATUS MASK ERRORに出力するERROR STATUSのマスク	H' E5	152
	SIGNAL OUT 汎用出力信号の操作	H' FC	150
	SLOW STOP 減速停止の実行	H' FE	149
	FAST STOP 即時停止の実行	H' FF	149

本版で改訂された主な箇所

箇 所	内 容
P110 , 118 , 252	【 R1 】 ORIGIN ERROR PULSE SET 関数で設定できる最大パルス数の最大値を 2,147,483,647 → 65,535 パルスに変更

---

## ■ 製品保証

### 保証期間と保証範囲について

- 納入品の保証期間は、納入後1ヶ年と致します。
- 上記保証期間中に当社の責により故障を生じた場合は、その修理を当社の責任において行います。  
(日本国内のみ)

ただし、次に該当する場合は、この保証対象範囲から除外させていただきます。

- (1) お客様の不適切な取り扱い、ならびに使用による場合。
- (2) 故障の原因が、当製品以外からの事由による場合。
- (3) お客様の改造、修理による場合。
- (4) 製品出荷当時の科学・技術水準では予見が不可能だった事由による場合。
- (5) その他、天災、災害等、当社の責にない場合。

(注1) ここでいう保証は、納入品単体の保証を意味するもので納入品の故障により誘発される損害はご容赦頂きます。

(注2) 当社において修理済みの製品に関しましては、保証外とさせていただきます。

---

## 技術相談のお問い合わせ

TEL. (042) 664-5382 FAX. (042) 666-5664

E-mail [s-support@melec-inc.com](mailto:s-support@melec-inc.com)

---

## 販売に関するお問い合わせ

TEL. (042) 664-5384 FAX. (042) 666-2031

株式会社 **メレック** 制御機器営業部  
〒193-0834 東京都八王子市東浅川町516-10

[www.melec-inc.com](http://www.melec-inc.com)